

Schema **schemat.xsd**

schema location:

attributeFormDefault: **unqualified**
elementFormDefault: **qualified**
targetNamespace: **http://crd.gov.pl/wzor/2021/11/29/11089/**

Elements	Complex types	Simple types
Faktura	TAdres	SWIFT_Type
	TAdresPolski	TData
	TAdresZagraniczny	TDataCzas
	TKluczWartosc	TDataT
	TNaglowek	TFormaPlatnosci
	TPodmiot	TGLN
	TPodmiot1	TGTU
	TRachunekBankowy	TIlosci
		TKodFormularza
		TKodPocztowyPL
		TKodWaluty
		TKodyKrajowUE
		TKwotowy
		TLadunek
		TNaturalny
		TNrNRB
		TNrRBZagr
		TNumerKSeF
		TNumerTelefonu
		TOznaczenieProcedury
		TOznaczenieProceduryZ
		TProceduraFa
		TProceduraZamowienie
		TProcentowy
		TRachunekWlasnyBanku
		TRodzajFaktury
		TRodzajTransportu
		TRolaPodmiotu3
		TRolaPodmiotuUpowaznionego
		TStatusInfoPodatnika
		TStawkaPodatku
		TTypKorekty
		TZnakowy
		TZnakowy20
		TZnakowy50

element Faktura

<p>diagram</p>	
<p>namespace</p>	<p>http://crd.gov.pl/wzor/2021/11/29/11089/</p>
<p>properties</p>	<p>content complex</p>
<p>children</p>	<p>tns:Naglowek tns:Podmiot1 tns:Podmiot2 tns:Podmiot3 tns:PodmiotUpowazniony tns:Fa tns:Stopka</p>
<p>annotation</p>	<p>documentation Faktura VAT</p>
<p>source</p>	<pre><xsd:element name="Faktura"> <xsd:annotation> <xsd:documentation>Faktura VAT</xsd:documentation> </xsd:annotation> <xsd:complexType> <xsd:sequence> <xsd:element name="Naglowek" type="tns:TNaglowek"> <xsd:annotation> <xsd:documentation>Nagłówek</xsd:documentation> </xsd:annotation> </xsd:element> <xsd:element name="Podmiot1" type="tns:TPodmiot1"> <xsd:annotation> <xsd:documentation>Dane podatnika, Imię i nazwisko lub nazwa sprzedawcy towarów lub usług</xsd:documentation> </xsd:annotation> </xsd:element> <xsd:element name="Podmiot2" type="tns:TPodmiot2"> <xsd:annotation> <xsd:documentation>Dane nabywcy</xsd:documentation> </xsd:annotation> </xsd:element> <xsd:element name="Podmiot3" type="tns:TPodmiot3" minOccurs="0" maxOccurs="100"> <xsd:annotation> <xsd:documentation>Dane podmiotu/-ów trzeciego/-ich (innego/-ych niż sprzedawca i nabywca występujący sekcji Podmiot2), związanego/-ych z fakturą</xsd:documentation> </xsd:annotation> </xsd:element> <xsd:element name="PodmiotUpowazniony" type="tns:TPodmiotUpowazniony" minOccurs="0" maxOccurs="1"> <xsd:annotation> <xsd:documentation>Dane podmiotu upoważnionego, związanego z fakturą</xsd:documentation> </xsd:annotation> </xsd:element> <xsd:element name="Fa" type="tns:TFa"> <xsd:annotation> <xsd:documentation>Na podstawie art. 106a - 106q ustawy. Wartości sprzedaży i kwoty podatku wypełnia się w walucie, w której wystawiono fakturę, z wyjątkiem pól, w których kwoty podatku zostały przeliczone zgodnie z art. 31a w związku z art. 106e ust. 11 ustawy. W przypadku wystawienia faktury korygującej, wypełnia się wszystkie dane wg stanu po korekcie. Dane dotyczące podstaw opodatkowania, kwot podatku oraz kwoty ogółem wypełnia się poprzez różnicę</xsd:documentation> </xsd:annotation> </xsd:element> <xsd:element name="Stopka" type="tns:TStopka" minOccurs="0" maxOccurs="1"> <xsd:annotation> <xsd:documentation>Pozostałe informacje na fakturze</xsd:documentation> </xsd:annotation> </xsd:element> </xsd:sequence> </xsd:complexType> </xsd:element></pre>

```

</xsd:annotation>
</xsd:element>
<xsd:element name="Podmiot1">
  <xsd:annotation>
    <xsd:documentation>Dane podatnika. Imię i nazwisko lub nazwa sprzedawcy towarów
lub usług</xsd:documentation>
  </xsd:annotation>
  <xsd:complexType>
    <xsd:sequence>
      <xsd:element name="PrefiksPodatnika" type="tns:TKodyKrajowUE" fixed="PL"
minOccurs="0">
        <xsd:annotation>
          <xsd:documentation>Kod (prefiks) podatnika VAT UE dla przypadków określonych
w art. 97 ust. 10 pkt 2 i 3 ustawy oraz w przypadku, o którym mowa w art. 136 ust. 1 pkt 3
ustawy</xsd:documentation>
        </xsd:annotation>
      </xsd:element>
      <xsd:element name="NrEORI" type="tns:TZnakowy" minOccurs="0">
        <xsd:annotation>
          <xsd:documentation>Numer EORI podatnika (sprzedawcy)</xsd:documentation>
        </xsd:annotation>
      </xsd:element>
      <xsd:element name="DaneIdentyfikacyjne" type="tns:TPodmiot1">
        <xsd:annotation>
          <xsd:documentation>Dane identyfikujące podatnika</xsd:documentation>
        </xsd:annotation>
      </xsd:element>
      <xsd:element name="Adres" type="tns:TAdres">
        <xsd:annotation>
          <xsd:documentation>Adres podatnika</xsd:documentation>
        </xsd:annotation>
      </xsd:element>
      <xsd:element name="AdresKoresp" type="tns:TAdres" minOccurs="0">
        <xsd:annotation>
          <xsd:documentation>Adres korespondencyjny podatnika</xsd:documentation>
        </xsd:annotation>
      </xsd:element>
      <xsd:element name="Email" type="etd:TAdresEmail" minOccurs="0" maxOccurs="1">
        <xsd:annotation>
          <xsd:documentation>Adres e-mail podatnika</xsd:documentation>
        </xsd:annotation>
      </xsd:element>
      <xsd:element name="Telefon" type="tns:TNumerTelefonu" minOccurs="0"
maxOccurs="3">
        <xsd:annotation>
          <xsd:documentation>Numer telefonu podatnika</xsd:documentation>
        </xsd:annotation>
      </xsd:element>
      <xsd:element name="StatusInfoPodatnika" type="tns:TStatusInfoPodatnika"
minOccurs="0">
        <xsd:annotation>
          <xsd:documentation>Status podatnika</xsd:documentation>
        </xsd:annotation>
      </xsd:element>
    </xsd:sequence>
  </xsd:complexType>

```

```

</xsd:element>
<xsd:element name="Podmiot2">
  <xsd:annotation>
    <xsd:documentation>Dane nabywcy</xsd:documentation>
  </xsd:annotation>
  <xsd:complexType>
    <xsd:sequence>
      <xsd:element name="PrefiksNabywcy" type="tns:TKodyKrajowUE" minOccurs="0">
        <xsd:annotation>
          <xsd:documentation>Kod (prefiks) nabywcy VAT UE, o którym mowa w art. 106e
ust. 1 pkt 24 ustawy oraz w przypadku, o którym mowa w art. 136 ust. 1 pkt 4
ustawy</xsd:documentation>
        </xsd:annotation>
      </xsd:element>
      <xsd:element name="NrEORI" type="tns:TZnakowy" minOccurs="0">
        <xsd:annotation>
          <xsd:documentation>Numer EORI nabywcy towarów</xsd:documentation>
        </xsd:annotation>
      </xsd:element>
      <xsd:element name="DaneIdentyfikacyjne" type="tns:TPodmiot">
        <xsd:annotation>
          <xsd:documentation>Dane identyfikujące nabywcę</xsd:documentation>
        </xsd:annotation>
      </xsd:element>
      <xsd:element name="Adres" type="tns:TAdres" minOccurs="0">
        <xsd:annotation>
          <xsd:documentation>Adres nabywcy. Pola opcjonalne dla przypadków określonych
w art. 106e ust. 5 pkt 3 ustawy</xsd:documentation>
        </xsd:annotation>
      </xsd:element>
      <xsd:element name="AdresKoresp" type="tns:TAdres" minOccurs="0">
        <xsd:annotation>
          <xsd:documentation>Adres korespondencyjny nabywcy</xsd:documentation>
        </xsd:annotation>
      </xsd:element>
      <xsd:element name="Email" type="etd:TAdresEmail" minOccurs="0" maxOccurs="1">
        <xsd:annotation>
          <xsd:documentation>Adres e-mail nabywcy</xsd:documentation>
        </xsd:annotation>
      </xsd:element>
      <xsd:element name="Telefon" type="tns:TNumerTelefonu" minOccurs="0"
maxOccurs="3">
        <xsd:annotation>
          <xsd:documentation>Numer telefonu nabywcy</xsd:documentation>
        </xsd:annotation>
      </xsd:element>
      <xsd:element name="NrKlienta" type="tns:TZnakowy" minOccurs="0">
        <xsd:annotation>
          <xsd:documentation>Numer klienta dla przypadków, w których nabywca posługuje
się nim w umowie lub zamówieniu</xsd:documentation>
        </xsd:annotation>
      </xsd:element>
    </xsd:sequence>
  </xsd:complexType>
</xsd:element>
<xsd:element name="Podmiot3" minOccurs="0" maxOccurs="100">

```

```

<xsd:annotation>
  <xsd:documentation>Dane podmiotu/-ów trzeciego/-ich (innego/-ych niż sprzedawca i
nabywca występujący sekcji Podmiot2), związanego/-ych z fakturą</xsd:documentation>
</xsd:annotation>
<xsd:complexType>
  <xsd:sequence>
    <xsd:element name="NrEORI" type="tns:TZnakowy" minOccurs="0">
      <xsd:annotation>
        <xsd:documentation>Numer EORI nabywcy towarów</xsd:documentation>
      </xsd:annotation>
    </xsd:element>
    <xsd:element name="DaneIdentyfikacyjne" type="tns:TPodmiot">
      <xsd:annotation>
        <xsd:documentation>Dane identyfikujące podmiot trzeci</xsd:documentation>
      </xsd:annotation>
    </xsd:element>
    <xsd:element name="Adres" type="tns:TAdres">
      <xsd:annotation>
        <xsd:documentation>Adres podmiotu trzeciego</xsd:documentation>
      </xsd:annotation>
    </xsd:element>
    <xsd:element name="AdresKoresp" type="tns:TAdres" minOccurs="0">
      <xsd:annotation>
        <xsd:documentation>Adres korespondencyjny podmiotu
trzeciego</xsd:documentation>
      </xsd:annotation>
    </xsd:element>
    <xsd:element name="Email" type="etd:TAdresEmail" minOccurs="0" maxOccurs="1">
      <xsd:annotation>
        <xsd:documentation>Adres e-mail podmiotu trzeciego</xsd:documentation>
      </xsd:annotation>
    </xsd:element>
    <xsd:element name="Telefon" type="tns:TNumerTelefonu" minOccurs="0"
maxOccurs="3">
      <xsd:annotation>
        <xsd:documentation>Numer telefonu podmiotu trzeciego</xsd:documentation>
      </xsd:annotation>
    </xsd:element>
    <xsd:choice>
      <xsd:element name="Rola" type="tns:TRolaPodmiotu3">
        <xsd:annotation>
          <xsd:documentation>Rola podmiotu</xsd:documentation>
        </xsd:annotation>
      </xsd:element>
      <xsd:sequence>
        <xsd:element name="RolaInna" type="etd:TWybor1">
          <xsd:annotation>
            <xsd:documentation>Znacznik innego podmiotu: 1 - Inny
podmiot</xsd:documentation>
          </xsd:annotation>
        </xsd:element>
        <xsd:element name="OpisRoli" type="tns:TZnakowy">
          <xsd:annotation>
            <xsd:documentation>Opis roli podmiotu - w przypadku wyboru roli jako Inny
podmiot</xsd:documentation>
          </xsd:annotation>
        </xsd:element>
      </xsd:sequence>
    </xsd:choice>
  </xsd:sequence>
</xsd:complexType>

```

```

        </xsd:element>
    </xsd:sequence>
</xsd:choice>
<xsd:element name="Udzial" type="tns:TProcentowy" minOccurs="0">
    <xsd:annotation>
        <xsd:documentation>Udział - procentowy udział dodatkowego nabywcy. Udziałem
nabywcy wymienionego w sekcji Podmiot2 jest wówczas dopełnienie do 100% sumy udziałów
dodatkowych nabywców. W przypadku niewypełnienia pola przyjmuje się, że udziały
występujących w fakturze nabywców są równe</xsd:documentation>
    </xsd:annotation>
</xsd:element>
<xsd:element name="NrKlienta" type="tns:TZnakowy" minOccurs="0">
    <xsd:annotation>
        <xsd:documentation>Numer klienta dla przypadków, w których podmiot
wymieniony jako podmiot trzeci posługuje się nim w umowie lub zamówieniu</xsd:documentation>
    </xsd:annotation>
</xsd:element>
</xsd:sequence>
</xsd:complexType>
</xsd:element>
<xsd:element name="PodmiotUpowazniony" minOccurs="0">
    <xsd:annotation>
        <xsd:documentation>Dane podmiotu upoważnionego, związanego z
fakturą</xsd:documentation>
    </xsd:annotation>
<xsd:complexType>
    <xsd:sequence>
        <xsd:element name="NrEORI" type="tns:TZnakowy" minOccurs="0">
            <xsd:annotation>
                <xsd:documentation>Numer EORI podmiotu upoważnionego</xsd:documentation>
            </xsd:annotation>
        </xsd:element>
        <xsd:element name="DaneIdentyfikacyjne" type="tns:TPodmiot">
            <xsd:annotation>
                <xsd:documentation>Dane identyfikujące podmiotu
upoważnionego</xsd:documentation>
            </xsd:annotation>
        </xsd:element>
        <xsd:element name="Adres" type="tns:TAdres">
            <xsd:annotation>
                <xsd:documentation>Adres podmiotu upoważnionego</xsd:documentation>
            </xsd:annotation>
        </xsd:element>
        <xsd:element name="AdresKoresp" type="tns:TAdres" minOccurs="0">
            <xsd:annotation>
                <xsd:documentation>Adres korespondencyjny podmiotu
upoważnionego</xsd:documentation>
            </xsd:annotation>
        </xsd:element>
        <xsd:element name="EmailPU" type="etd:TAdresEmail" minOccurs="0"
maxOccurs="1">
            <xsd:annotation>
                <xsd:documentation>Adres e-mail podmiotu upoważnionego</xsd:documentation>
            </xsd:annotation>
        </xsd:element>
        <xsd:element name="TelefonPU" type="tns:TNumerTelefonu" minOccurs="0"

```

```

maxOccurs="3">
  <xsd:annotation>
    <xsd:documentation>Numer telefonu podmiotu
upoważnionego</xsd:documentation>
  </xsd:annotation>
</xsd:element>
<xsd:element name="RolaPU" type="tns:TRolaPodmiotuUpowaznionego">
  <xsd:annotation>
    <xsd:documentation>Rola podmiotu upoważnionego</xsd:documentation>
  </xsd:annotation>
</xsd:element>
</xsd:sequence>
</xsd:complexType>
</xsd:element>
<xsd:element name="Fa">
  <xsd:annotation>
    <xsd:documentation>Na podstawie art. 106a - 106q ustawy. Wartości sprzedaży i kwoty
podatku wypełnia się w walucie, w której wystawiono fakturę, z wyjątkiem pól, w których kwoty
podatku zostały przeliczone zgodnie z art. 31a w związku z art. 106e ust. 11 ustawy. W przypadku
wystawienia faktury korygującej, wypełnia się wszystkie dane wg stanu po korekcie. Dane
dotyczące podstaw opodatkowania, kwot podatku oraz kwoty ogółem wypełnia się poprzez
różnicę</xsd:documentation>
  </xsd:annotation>
  <xsd:complexType>
    <xsd:sequence>
      <xsd:element name="KodWaluty" type="tns:TKodWaluty">
        <xsd:annotation>
          <xsd:documentation>Trzyliterowy kod waluty (ISO-4217) w przypadkach, o których
mowa w art. 31a ustawy</xsd:documentation>
        </xsd:annotation>
      </xsd:element>
      <xsd:element name="P_1" type="tns:TDataT">
        <xsd:annotation>
          <xsd:documentation>Data wystawienia, z zastrzeżeniem art. 106na ust. 1
ustawy</xsd:documentation>
        </xsd:annotation>
      </xsd:element>
      <xsd:element name="P_1M" type="tns:TZnakowy" minOccurs="0">
        <xsd:annotation>
          <xsd:documentation>Miejsce wystawienia faktury</xsd:documentation>
        </xsd:annotation>
      </xsd:element>
      <xsd:element name="P_2" type="tns:TZnakowy">
        <xsd:annotation>
          <xsd:documentation>Kolejny numer faktury, nadany w ramach jednej lub więcej
serii, który w sposób jednoznaczny identyfikuje fakturę</xsd:documentation>
        </xsd:annotation>
      </xsd:element>
      <xsd:element name="WZ" type="tns:TZnakowy" minOccurs="0"
maxOccurs="unbounded">
        <xsd:annotation>
          <xsd:documentation>Numery dokumentów magazynowych WZ (wydanie na
zewnątrz) związane z fakturą</xsd:documentation>
        </xsd:annotation>
      </xsd:element>
    </xsd:choice minOccurs="0">

```

```

<xsd:element name="P_6" type="tns:TDataT">
  <xsd:annotation>
    <xsd:documentation>Data dokonania lub zakończenia dostawy towarów lub
    wykonania usługi lub data otrzymania zapłaty, o której mowa w art. 106b ust. 1 pkt 4 ustawy, o ile
    taka data jest określona i różni się od daty wystawienia faktury. Pole wypełnia się w przypadku, gdy
    dla wszystkich pozycji faktury data jest wspólna</xsd:documentation>
  </xsd:annotation>
</xsd:element>
<xsd:element name="OkresFa">
  <xsd:annotation>
    <xsd:documentation>Okres, którego dotyczy faktura w przypadkach, o których
    mowa w art. 19a ust. 3 zdanie pierwsze i ust. 4 oraz ust. 5 pkt 4 ustawy</xsd:documentation>
  </xsd:annotation>
  <xsd:complexType>
    <xsd:sequence>
      <xsd:element name="P_6_Od" type="tns:TDataT">
        <xsd:annotation>
          <xsd:documentation>Data początkowa okresu, którego dotyczy
          faktura</xsd:documentation>
        </xsd:annotation>
      </xsd:element>
      <xsd:element name="P_6_Do" type="tns:TDataT">
        <xsd:annotation>
          <xsd:documentation>Data końcowa okresu, którego dotyczy faktura - data
          dokonania lub zakończenia dostawy towarów lub wykonania usługi</xsd:documentation>
        </xsd:annotation>
      </xsd:element>
    </xsd:sequence>
  </xsd:complexType>
</xsd:element>
</xsd:choice>
<xsd:sequence minOccurs="0">
  <xsd:annotation>
    <xsd:documentation>Pola opcjonalne dla przypadków określonych w art. 106e ust.
    2 i 3 oraz ust. 4 pkt 1, a także ust. 4 pkt 3 i ust. 5 pkt 1-3 ustawy</xsd:documentation>
  </xsd:annotation>
  <xsd:element name="P_13_1" type="tns:TKwotowy">
    <xsd:annotation>
      <xsd:documentation>Suma wartości sprzedaży netto ze stawką podstawową -
      aktualnie 23% albo 22%. W przypadku faktur zaliczkowych, kwota zaliczki netto. W przypadku
      faktur korygujących, kwota różnicy, o której mowa w art. 106j ust. 2 pkt 5
      ustawy</xsd:documentation>
    </xsd:annotation>
  </xsd:element>
  <xsd:element name="P_14_1" type="tns:TKwotowy">
    <xsd:annotation>
      <xsd:documentation>Kwota podatku od sumy wartości sprzedaży netto ze
      stawką podstawową - aktualnie 23% albo 22%. W przypadku faktur zaliczkowych, kwota podatku
      wyliczona według wzoru, o którym mowa w art. 106f ust. 1 pkt 3 ustawy. W przypadku faktur
      korygujących, kwota różnicy, o której mowa w art. 106j ust. 2 pkt 5 ustawy</xsd:documentation>
    </xsd:annotation>
  </xsd:element>
  <xsd:element name="P_14_1W" type="tns:TKwotowy" minOccurs="0">
    <xsd:annotation>
      <xsd:documentation>W przypadku gdy faktura jest wystawiona w walucie obcej,
      kwota podatku od sumy wartości sprzedaży netto ze stawką podstawową, przeliczona zgodnie z
    </xsd:documentation>
  </xsd:element>

```



```

art. 31a w związku z art. 106e ust. 11 ustawy - aktualnie 23% albo 22%. W przypadku faktur
zaliczkowych, kwota podatku wyliczona według wzoru, o którym mowa w art. 106f ust. 1 pkt 3
ustawy. W przypadku faktur korygujących, kwota różnicy, o której mowa w art. 106j ust. 2 pkt 5
ustawy</xsd:documentation>
  </xsd:annotation>
</xsd:element>
</xsd:sequence>
<xsd:sequence minOccurs="0">
  <xsd:annotation>
    <xsd:documentation>Pola opcjonalne dla przypadków określonych w art. 106e ust.
2 i 3 oraz ust. 4 pkt 1, a także ust. 4 pkt 3 i ust. 5 pkt 1-3 ustawy</xsd:documentation>
  </xsd:annotation>
  <xsd:element name="P_13_2" type="tns:TKwotowy">
    <xsd:annotation>
      <xsd:documentation>Suma wartości sprzedaży netto ze stawką obniżoną
pierwszą - aktualnie 8 % albo 7%. W przypadku faktur zaliczkowych, kwota zaliczki netto. W
przypadku faktur korygujących, kwota różnicy, o której mowa w art. 106j ust. 2 pkt 5
ustawy</xsd:documentation>
    </xsd:annotation>
  </xsd:element>
  <xsd:element name="P_14_2" type="tns:TKwotowy">
    <xsd:annotation>
      <xsd:documentation>Kwota podatku od sumy wartości sprzedaży netto ze
stawką obniżoną pierwszą - aktualnie 8% albo 7%. W przypadku faktur zaliczkowych, kwota
podatku wyliczona według wzoru, o którym mowa w art. 106f ust. 1 pkt 3 ustawy. W przypadku
faktur korygujących, kwota różnicy, o której mowa w art. 106j ust. 2 pkt 5
ustawy</xsd:documentation>
    </xsd:annotation>
  </xsd:element>
  <xsd:element name="P_14_2W" type="tns:TKwotowy" minOccurs="0">
    <xsd:annotation>
      <xsd:documentation>W przypadku gdy faktura jest wystawiona w walucie obcej,
kwota podatku od sumy wartości sprzedaży netto ze stawką obniżoną, przeliczona zgodnie z art.
31a w związku z art. 106e ust. 11 ustawy - aktualnie 8% albo 7%. W przypadku faktur
zaliczkowych, kwota podatku wyliczona według wzoru, o którym mowa w art. 106f ust. 1 pkt 3
ustawy. W przypadku faktur korygujących, kwota różnicy, o której mowa w art. 106j ust. 2 pkt 5
ustawy</xsd:documentation>
    </xsd:annotation>
  </xsd:element>
</xsd:sequence>
<xsd:sequence minOccurs="0">
  <xsd:annotation>
    <xsd:documentation>Pola opcjonalne dla przypadków określonych w art. 106e ust.
2 i 3 oraz ust. 4 pkt 1, a także ust. 4 pkt 3 i ust. 5 pkt 1-3 ustawy</xsd:documentation>
  </xsd:annotation>
  <xsd:element name="P_13_3" type="tns:TKwotowy">
    <xsd:annotation>
      <xsd:documentation>Suma wartości sprzedaży netto ze stawką obniżoną drugą -
aktualnie 5%. W przypadku faktur zaliczkowych, kwota zaliczki netto. W przypadku faktur
korygujących, kwota różnicy, o której mowa w art. 106j ust. 2 pkt 5 ustawy</xsd:documentation>
    </xsd:annotation>
  </xsd:element>
  <xsd:element name="P_14_3" type="tns:TKwotowy">
    <xsd:annotation>
      <xsd:documentation>Kwota podatku od sumy wartości sprzedaży netto ze
stawką obniżoną drugą - aktualnie 5%. W przypadku faktur zaliczkowych, kwota podatku wyliczona

```

według wzoru, o którym mowa w art. 106f ust. 1 pkt 3 ustawy. W przypadku faktur korygujących, kwota różnicy, o której mowa w art. 106j ust. 2 pkt 5 ustawy</xsd:documentation>

</xsd:annotation>

</xsd:element>

<xsd:element name="P_14_3W" type="tns:TKwotowy" minOccurs="0">

<xsd:annotation>

<xsd:documentation>W przypadku gdy faktura jest wystawiona w walucie obcej, kwota podatku od sumy wartości sprzedaży netto ze stawką obniżoną drugą, przeliczona zgodnie z art. 31a w związku z art. 106e ust. 11 ustawy - aktualnie 5%. W przypadku faktur zaliczkowych, kwota podatku wyliczona według wzoru, o którym mowa w art. 106f ust. 1 pkt 3 ustawy. W przypadku faktur korygujących, kwota różnicy, o której mowa w art. 106j ust. 2 pkt 5 ustawy</xsd:documentation>

</xsd:annotation>

</xsd:element>

</xsd:sequence>

<xsd:sequence minOccurs="0">

<xsd:annotation>

<xsd:documentation>Pola opcjonalne dla przypadków określonych w art. 106e ust. 2, 3, ust. 4 pkt 3 oraz ust. 5 pkt 1-3 ustawy</xsd:documentation>

</xsd:annotation>

<xsd:element name="P_13_4" type="tns:TKwotowy">

<xsd:annotation>

<xsd:documentation>Suma wartości sprzedaży netto ze stawką obniżoną trzecią w walucie, w której faktura została wystawiona - procedura odwrotnego obciążenia, dla której podatnikiem jest nabywca zgodnie z art. 17 ust. 1 pkt 7 i 8 ustawy oraz dla stawki podatku w przypadku ryczału dla taksówek osobowych. W przypadku faktur zaliczkowych, kwota zaliczki netto. W przypadku faktur korygujących, kwota różnicy, o której mowa w art. 106j ust. 2 pkt 5 ustawy</xsd:documentation>

</xsd:annotation>

</xsd:element>

<xsd:element name="P_14_4" type="tns:TKwotowy">

<xsd:annotation>

<xsd:documentation>Kwota "0" dla procedury odwrotnego obciążenia, dla której podatnikiem jest nabywca zgodnie z art. 17 ust. 1 pkt 7 i 8 ustawy oraz kwota podatku od sumy wartości sprzedaży netto dla stawki podatku w walucie, w której faktura została wystawiona w przypadku ryczału dla taksówek osobowych. W przypadku faktur zaliczkowych, kwota podatku wyliczona według wzoru, o którym mowa w art. 106f ust. 1 pkt 3 ustawy. W przypadku faktur korygujących, kwota różnicy, o której mowa w art. 106j ust. 2 pkt 5 ustawy</xsd:documentation>

</xsd:annotation>

</xsd:element>

<xsd:element name="P_14_4W" type="tns:TKwotowy" minOccurs="0">

<xsd:annotation>

<xsd:documentation>W przypadku gdy faktura jest wystawiona w walucie obcej, kwota "0" dla procedury odwrotnego obciążenia, dla której podatnikiem jest nabywca zgodnie z art. 17 ust. 1 pkt 7 i 8 ustawy oraz kwota podatku od sumy wartości sprzedaży netto w walucie obcej dla stawki podatku w przypadku ryczału dla taksówek osobowych, przeliczona zgodnie z art. 31a w związku z art. 106e ust. 11 ustawy. W przypadku faktur zaliczkowych, kwota podatku wyliczona według wzoru, o którym mowa w art. 106f ust. 1 pkt 3 ustawy. W przypadku faktur korygujących, kwota różnicy, o której mowa w art. 106j ust. 2 pkt 5 ustawy</xsd:documentation>

</xsd:annotation>

</xsd:element>

</xsd:sequence>

<xsd:sequence minOccurs="0">

<xsd:annotation>

<xsd:documentation>Pola opcjonalne dla przypadków określonych w art. 106e ust.2 i 3 oraz ust. 4 pkt 1, a także ust. 4 pkt 3 i ust. 5 pkt 3 ustawy</xsd:documentation>

```

</xsd:annotation>
<xsd:element name="P_13_5" type="tns:TKwotowy">
  <xsd:annotation>
    <xsd:documentation>Suma wartości sprzedaży netto dla transakcji dostawy
    towarów oraz świadczenia usług poza terytorium kraju. W przypadku faktur zaliczkowych, kwota
    zaliczki netto. W przypadku faktur korygujących, kwota różnicy, o której mowa w art. 106j ust. 2 pkt
    5 ustawy</xsd:documentation>
  </xsd:annotation>
</xsd:element>
<xsd:element name="P_14_5" type="tns:TKwotowy" minOccurs="0">
  <xsd:annotation>
    <xsd:documentation>Kwota podatku od wartości dodanej w przypadku procedury
    szczególnej, o której mowa w dziale XII w rozdziale 6a ustawy. W przypadku faktur korygujących,
    kwota różnicy, o której mowa w art. 106j ust. 2 pkt 5 ustawy</xsd:documentation>
  </xsd:annotation>
</xsd:element>
</xsd:sequence>
<xsd:element name="P_13_6" type="tns:TKwotowy" minOccurs="0">
  <xsd:annotation>
    <xsd:documentation>Suma wartości sprzedaży netto ze stawką 0%. W przypadku
    faktur zaliczkowych, kwota zaliczki netto. Pole opcjonalne dla przypadków określonych w art. 106e
    ust. 2 i 3, a także ust. 4 pkt 3 i ust. 5 pkt 1-3 ustawy. W przypadku faktur korygujących, kwota
    różnicy, o której mowa w art. 106j ust. 2 pkt 5 ustawy</xsd:documentation>
  </xsd:annotation>
</xsd:element>
<xsd:element name="P_13_7" type="tns:TKwotowy" minOccurs="0">
  <xsd:annotation>
    <xsd:documentation>Suma wartości sprzedaży zwolnionej. W przypadku faktur
    zaliczkowych, kwota zaliczki netto. Pola opcjonalne dla przypadków określonych w art. 106e ust. 2 i
    3, a także ust. 4 pkt 3 i ust. 5 pkt 1-3 ustawy. W przypadku faktur korygujących, kwota różnicy, o
    której mowa w art. 106j ust. 2 pkt 5 ustawy</xsd:documentation>
  </xsd:annotation>
</xsd:element>
<xsd:element name="P_15" type="tns:TKwotowy">
  <xsd:annotation>
    <xsd:documentation>Kwota należności ogółem. W przypadku faktur zaliczkowych
    kwota zapłaty dokumentowana fakturą. W przypadku faktur, o których mowa w art. 106f ust. 3
    ustawy kwota pozostała do zapłaty. W przypadku faktur korygujących korekta kwoty wynikającej z
    faktury korygowanej. W przypadku, o którym mowa w art. 106j ust. 3 ustawy korekta kwot
    wynikających z faktur korygowanych</xsd:documentation>
  </xsd:annotation>
</xsd:element>
<xsd:element name="Adnotacje">
  <xsd:annotation>
    <xsd:documentation>Inne adnotacje na fakturze</xsd:documentation>
  </xsd:annotation>
<xsd:complexType>
  <xsd:sequence>
    <xsd:element name="P_16" type="etd:TWybor1_2">
      <xsd:annotation>
        <xsd:documentation>W przypadku dostawy towarów lub świadczenia usług,
        w odniesieniu do których obowiązek podatkowy powstaje zgodnie z art. 19a ust. 5 pkt 1 lub art. 21
        ust. 1 ustawy - wyrazy "metoda kasowa", należy podać wartość "1"; w przeciwnym przypadku -
        wartość "2"</xsd:documentation>
      </xsd:annotation>
    </xsd:element>

```

```

<xsd:element name="P_17" type="etd:TWybor1_2">
  <xsd:annotation>
    <xsd:documentation>W przypadku faktur, o których mowa w art. 106d ust. 1
ustawy - wyraz "samofakturowanie", należy podać wartość "1"; w przeciwnym przypadku - wartość
"2"</xsd:documentation>
  </xsd:annotation>
</xsd:element>
<xsd:element name="P_18" type="etd:TWybor1_2">
  <xsd:annotation>
    <xsd:documentation>W przypadku dostawy towarów lub wykonania usługi,
dla których obowiązującym do rozliczenia podatku od wartości dodanej lub podatku o podobnym
charakterze jest nabywca towaru lub usługi - wyrazy "odwrotne obciążenie", należy podać wartość
"1", w przeciwnym przypadku - wartość "2"</xsd:documentation>
  </xsd:annotation>
</xsd:element>
<xsd:element name="P_18A" type="etd:TWybor1_2">
  <xsd:annotation>
    <xsd:documentation>W przypadku faktur, w których kwota należności
ogółem przekracza kwotę
15 000 zł lub jej równoważność wyrażoną w walucie obcej, obejmujących
dokonaną na rzecz podatnika dostawę towarów lub świadczenie usług, o których mowa w
załączniku nr 15 do ustawy - wyrazy "mechanizm
podzielonej płatności", przy czym do przeliczania na złote kwoty wyrażonych w walucie obcej
stosuje się zasady przeliczania kwot stosowane w celu określenia podstawy opodatkowania;
należy podać wartość "1", w przeciwnym przypadku - wartość "2"
</xsd:documentation>
  </xsd:annotation>
</xsd:element>
<xsd:sequence>
  <xsd:element name="P_19" type="etd:TWybor1_2">
    <xsd:annotation>
      <xsd:documentation>W przypadku dostawy towarów lub świadczenia usług
zwolnionych od podatku na podstawie art. 43 ust. 1, art. 113 ust. 1 i 9 albo przepisów wydanych na
podstawie art. 82 ust. 3 ustawy lub na podstawie innych przepisów należy podać wartość "1", w
przeciwnym przypadku - wartość "2"</xsd:documentation>
    </xsd:annotation>
  </xsd:element>
  <xsd:choice minOccurs="0">
    <xsd:annotation>
      <xsd:documentation>Węzła nie wypełnia się w przypadku gdy pole P_19
przyjmuje wartość "2"</xsd:documentation>
    </xsd:annotation>
    <xsd:element name="P_19A" type="tns:TZnakowy" default="false">
      <xsd:annotation>
        <xsd:documentation>Jeśli pole P_19 równa się "1" - należy wskazać
przepis ustawy albo aktu wydanego na podstawie ustawy, na podstawie którego podatnik stosuje
zwolnienie od podatku</xsd:documentation>
      </xsd:annotation>
    </xsd:element>
    <xsd:element name="P_19B" type="tns:TZnakowy" default="false">
      <xsd:annotation>
        <xsd:documentation>Jeśli pole P_19 równa się "1" - należy wskazać
przepis dyrektywy 2006/112/WE, który zwalnia od podatku taką dostawę towarów lub takie
świadczenie usług</xsd:documentation>
      </xsd:annotation>
    </xsd:element>
  </xsd:choice>
</xsd:sequence>

```

```

<xsd:element name="P_19C" type="tns:TZnakowy" default="false">
  <xsd:annotation>
    <xsd:documentation>Jeśli pole P_19 równa się "1" - należy wskazać
inną podstawę prawną wskazującą na to, że dostawa towarów lub świadczenie usług korzysta ze
zwolnienia</xsd:documentation>
  </xsd:annotation>
</xsd:element>
</xsd:choice>
</xsd:sequence>
<xsd:sequence>
  <xsd:element name="P_22" type="etd:TWybor1_2">
    <xsd:annotation>
      <xsd:documentation>W przypadku gdy przedmiotem
wewnątrzwspólnotowej dostawy są nowe środki transportu należy podać wartość "1", w
przeciwnym przypadku - wartość "2"</xsd:documentation>
    </xsd:annotation>
  </xsd:element>
  <xsd:sequence minOccurs="0">
    <xsd:element name="P_22A" type="tns:TDataT">
      <xsd:annotation>
        <xsd:documentation>Jeśli pole P_22 równa się "1" - należy podać datę
dopuszczenia nowego środka transportu do użytku</xsd:documentation>
      </xsd:annotation>
    </xsd:element>
    <xsd:element name="P_22BMK" type="tns:TZnakowy" minOccurs="0">
      <xsd:annotation>
        <xsd:documentation>Jeśli pole P_22 równa się "1" można podać markę
nowego środka transportu</xsd:documentation>
      </xsd:annotation>
    </xsd:element>
    <xsd:element name="P_22BMD" type="tns:TZnakowy" minOccurs="0">
      <xsd:annotation>
        <xsd:documentation>Jeśli pole P_22 równa się "1" można podać model
nowego środka transportu</xsd:documentation>
      </xsd:annotation>
    </xsd:element>
    <xsd:element name="P_22BK" type="tns:TZnakowy" minOccurs="0">
      <xsd:annotation>
        <xsd:documentation>Jeśli pole P_22 równa się "1" można podać kolor
nowego środka transportu</xsd:documentation>
      </xsd:annotation>
    </xsd:element>
    <xsd:element name="P_22BNR" type="tns:TZnakowy" minOccurs="0">
      <xsd:annotation>
        <xsd:documentation>Jeśli pole P_22 równa się "1" można podać numer
rejestracyjny nowego środka transportu</xsd:documentation>
      </xsd:annotation>
    </xsd:element>
    <xsd:element name="P_22BRP" type="tns:TZnakowy" minOccurs="0">
      <xsd:annotation>
        <xsd:documentation>Jeśli pole P_22 równa się "1" można podać rok
produkcji nowego środka transportu</xsd:documentation>
      </xsd:annotation>
    </xsd:element>
  </xsd:choice>
</xsd:sequence>

```

```

<xsd:element name="P_22B" type="tns:TZnakowy">
  <xsd:annotation>
    <xsd:documentation>Jeśli pole P_22 równa się "1" a dostawa
dotyczy pojazdów lądowych, o których mowa w art. 2 pkt 10 lit. a ustawy - należy podać przebieg
pojazdu</xsd:documentation>
  </xsd:annotation>
</xsd:element>
<xsd:choice minOccurs="0">
  <xsd:element name="P_22B1" type="tns:TZnakowy" minOccurs="0">
    <xsd:annotation>
      <xsd:documentation>Jeśli pole P_22 równa się "1" a dostawa
dotyczy pojazdów lądowych, o których mowa w art. 2 pkt 10 lit. a ustawy - można podać numer
VIN</xsd:documentation>
    </xsd:annotation>
  </xsd:element>
  <xsd:element name="P_22B2" type="tns:TZnakowy" minOccurs="0">
    <xsd:annotation>
      <xsd:documentation>Jeśli pole P_22 równa się "1" a dostawa
dotyczy pojazdów lądowych, o których mowa w art. 2 pkt 10 lit. a ustawy - można podać numer
nadwozia</xsd:documentation>
    </xsd:annotation>
  </xsd:element>
  <xsd:element name="P_22B3" type="tns:TZnakowy" minOccurs="0">
    <xsd:annotation>
      <xsd:documentation>Jeśli pole P_22 równa się "1" a dostawa
dotyczy pojazdów lądowych, o których mowa w art. 2 pkt 10 lit. a ustawy - można podać numer
podwozia</xsd:documentation>
    </xsd:annotation>
  </xsd:element>
  <xsd:element name="P_22B4" type="tns:TZnakowy" minOccurs="0">
    <xsd:annotation>
      <xsd:documentation>Jeśli pole P_22 równa się "1" a dostawa
dotyczy pojazdów lądowych, o których mowa w art. 2 pkt 10 lit. a ustawy - można podać numer
ramy</xsd:documentation>
    </xsd:annotation>
  </xsd:element>
</xsd:choice>
<xsd:element name="P_22BT" type="tns:TZnakowy" minOccurs="0">
  <xsd:annotation>
    <xsd:documentation>Jeśli pole P_22 równa się "1" a dostawa
dotyczy pojazdów lądowych, o których mowa w art. 2 pkt 10 lit. a ustawy - można podać typ
nowego środka transportu</xsd:documentation>
  </xsd:annotation>
</xsd:element>
</xsd:sequence>
<xsd:sequence>
  <xsd:element name="P_22C" type="tns:TZnakowy">
    <xsd:annotation>
      <xsd:documentation>Jeśli pole P_22 równa się "1" a dostawa
dotyczy jednostek pływających, o których mowa w art. 2 pkt 10 lit. b ustawy, należy podać liczbę
godzin roboczych używania nowego środka transportu</xsd:documentation>
    </xsd:annotation>
  </xsd:element>
  <xsd:element name="P_22C1" type="tns:TZnakowy" minOccurs="0">
    <xsd:annotation>
      <xsd:documentation>Jeśli pole P_22 równa się "1" a dostawa

```

dotyczy jednostek pływających, o których mowa w art. 2 pkt 10 lit. b ustawy, można podać numer kadłuba nowego środka transportu</xsd:documentation>

```
</xsd:annotation>  
</xsd:element>  
</xsd:sequence>  
<xsd:sequence>  
<xsd:element name="P_22D" type="tns:TZnakowy">
```

<xsd:annotation>
<xsd:documentation>Jeśli pole P_22 równa się "1" a dostawa dotyczy statków powietrznych, o których mowa w art. 2 pkt 10 lit. c ustawy, należy podać liczbę godzin roboczych używania nowego środka transportu</xsd:documentation>

```
</xsd:annotation>  
</xsd:element>  
<xsd:element name="P_22D1" type="tns:TZnakowy" minOccurs="0">  
<xsd:annotation>
```

<xsd:documentation>Jeśli pole P_22 równa się "1" a dostawa dotyczy statków powietrznych, o których mowa w art. 2 pkt 10 lit. c ustawy, można podać numer fabryczny nowego środka transportu</xsd:documentation>

```
</xsd:annotation>  
</xsd:element>  
</xsd:sequence>  
</xsd:choice>  
</xsd:sequence>  
</xsd:sequence>  
<xsd:element name="P_23" type="etd:TWybor1_2">  
<xsd:annotation>
```

<xsd:documentation>W przypadku faktur wystawianych w procedurze uproszczonej przez drugiego w kolejności podatnika, o którym mowa w art. 135 ust. 1 pkt 4 lit. b i c oraz ust. 2, zawierającej adnotację, o której mowa w art. 136 ust. 1 pkt 1 i stwierdzenie, o którym mowa w art. 136 ust. 1 pkt 2 ustawy należy podać wartość "1", w przeciwnym przypadku - wartość "2"</xsd:documentation>

```
</xsd:annotation>  
</xsd:element>  
<xsd:sequence>  
<xsd:element name="P_PMarzy" type="etd:TWybor1_2">  
<xsd:annotation>
```

<xsd:documentation>W przypadku wystąpienia procedur marży, o których mowa w art. 119 lub 120 ustawy należy podać wartość "1", w przeciwnym przypadku - wartość "2"</xsd:documentation>

```
</xsd:annotation>  
</xsd:element>  
<xsd:choice minOccurs="0">  
<xsd:element name="P_PMarzy_2" type="etd:TWybor1">  
<xsd:annotation>
```

<xsd:documentation>W przypadku świadczenia usług turystyki, dla których podstawę opodatkowania stanowi marża, zgodnie z art. 119 ust. 1 ustawy, a faktura dokumentująca świadczenie zawiera wyrazy "procedura marży dla biur podróży", należy podać wartość "1"</xsd:documentation>

```
</xsd:annotation>  
</xsd:element>  
<xsd:element name="P_PMarzy_3_1" type="etd:TWybor1">  
<xsd:annotation>
```

<xsd:documentation>W przypadku dostawy towarów używanych dla których podstawę opodatkowania stanowi marża, zgodnie z art. 120 ustawy, a faktura dokumentująca dostawę zawiera wyrazy "procedura marży - towary używane", należy podać wartość "1"</xsd:documentation>

```

        </xsd:annotation>
        </xsd:element>
        <xsd:element name="P_PMarzy_3_2" type="etd:TWybor1">
        <xsd:annotation>
        <xsd:documentation>W przypadku dostawy dzieł sztuki dla których
        podstawę opodatkowania stanowi marża, zgodnie z art. 120 ustawy, a faktura dokumentująca
        dostawę zawiera wyrazy "procedura marży - dzieła sztuki", należy podać wartość
        "1"</xsd:documentation>
        </xsd:annotation>
        </xsd:element>
        <xsd:element name="P_PMarzy_3_3" type="etd:TWybor1">
        <xsd:annotation>
        <xsd:documentation>W przypadku dostawy przedmiotów
        kolekcjonerskich i antyków, dla których podstawę opodatkowania stanowi marża, zgodnie z art. 120
        ustawy, a faktura dokumentująca dostawę zawiera wyrazy "procedura marży - przedmioty
        kolekcjonerskie i antyki", należy podać wartość "1"</xsd:documentation>
        </xsd:annotation>
        </xsd:element>
        </xsd:choice>
        </xsd:sequence>
        </xsd:sequence>
        </xsd:complexType>
    </xsd:element>
    <xsd:element name="RodzajFaktury" type="tns:TRodzajFaktury">
        <xsd:annotation>
        <xsd:documentation>Rodzaj faktury</xsd:documentation>
        </xsd:annotation>
    </xsd:element>
    <xsd:sequence minOccurs="0">
        <xsd:annotation>
        <xsd:documentation>Elementy dla przypadków, gdy pole RodzajFaktury przyjmuje
        wartości KOR, KOR_ZAL lub KOR_ROZ</xsd:documentation>
        </xsd:annotation>
        <xsd:element name="PrzyczynaKorekty" type="tns:TZnakowy" minOccurs="0">
        <xsd:annotation>
        <xsd:documentation>Przyczyna korekty dla faktur
        korygujących</xsd:documentation>
        </xsd:annotation>
    </xsd:element>
        <xsd:element name="TypKorekty" type="tns:TTypKorekty" minOccurs="0">
        <xsd:annotation>
        <xsd:documentation>Typ skutku korekty w ewidencji</xsd:documentation>
        </xsd:annotation>
    </xsd:element>
        <xsd:element name="DaneFaKorygowanej" maxOccurs="unbounded">
        <xsd:annotation>
        <xsd:documentation>Dane faktury korygowanej</xsd:documentation>
        </xsd:annotation>
        <xsd:complexType>
        <xsd:sequence>
        <xsd:element name="DataWystFaKorygowanej" type="tns:TDataT">
        <xsd:annotation>
        <xsd:documentation>Data wystawienia faktury, której dotyczy faktura
        korygująca</xsd:documentation>
        </xsd:annotation>
    </xsd:element>
    </xsd:sequence>
    </xsd:complexType>
    </xsd:sequence>
    </xsd:element>

```



```

<xsd:element name="NrFaKorygowanej" type="tns:TZnakowy">
  <xsd:annotation>
    <xsd:documentation>Numer faktury korygowanej</xsd:documentation>
  </xsd:annotation>
</xsd:element>
<xsd:element name="NrKSeFFaKorygowanej" type="tns:TNumerKSeF">
  <xsd:annotation>
    <xsd:documentation>Numer identyfikujący fakturę korygowaną w
Krajowym Systemie e-Faktur (KSeF)</xsd:documentation>
  </xsd:annotation>
</xsd:element>
</xsd:sequence>
</xsd:complexType>
</xsd:element>
<xsd:element name="OkresFaKorygowanej" type="tns:TZnakowy" minOccurs="0">
  <xsd:annotation>
    <xsd:documentation>Dla faktury korygującej, o której mowa w art. 106j ust. 3
ustawy - okres, do którego odnosi się udzielany opust lub obniżka, w przypadku gdy podatek
udziela opustu lub obniżki ceny w odniesieniu do dostaw towarów lub usług dokonanych lub
świadczonych na rzecz jednego odbiorcy w danym okresie.</xsd:documentation>
  </xsd:annotation>
</xsd:element>
<xsd:element name="NrFaKorygowany" type="tns:TZnakowy" minOccurs="0">
  <xsd:annotation>
    <xsd:documentation>Poprawny numer faktury korygowanej w przypadku, gdy
przyczyną korekty jest błędny numer faktury korygowanej. W polu NrFaKorygowanej należy
wówczas wskazać ten błędny numer</xsd:documentation>
  </xsd:annotation>
</xsd:element>
<xsd:element name="Podmiot1K" minOccurs="0">
  <xsd:annotation>
    <xsd:documentation>W przypadku korekty danych sprzedawcy należy podać
kompletne dane sprzedawcy występujące w fakturze korygowanej. Pole nie dotyczy przypadku
korekty błędnego numeru NIP występującego w fakturze pierwotnej. Wówczas wymagana jest
korekta faktury do wartości zerowych</xsd:documentation>
  </xsd:annotation>
</xsd:complexType>
</xsd:sequence>
<xsd:element name="PrefiksPodatnika" type="tns:TKodyKrajowUE"
minOccurs="0">
  <xsd:annotation>
    <xsd:documentation>Kod (prefiks) podatnika VAT UE dla przypadków
określonych w art. 97 ust. 10 pkt 2 i 3 ustawy oraz w przypadku, o którym mowa w art. 136 ust. 1
pkt 3 ustawy</xsd:documentation>
  </xsd:annotation>
</xsd:element>
<xsd:element name="DanIdentyfikacyjne" type="tns:TPodmiot1">
  <xsd:annotation>
    <xsd:documentation>Dane identyfikujące podatnika</xsd:documentation>
  </xsd:annotation>
</xsd:element>
<xsd:element name="Adres" type="tns:TAdres">
  <xsd:annotation>
    <xsd:documentation>Adres podatnika</xsd:documentation>
  </xsd:annotation>
</xsd:element>

```

```

        </xsd:sequence>
    </xsd:complexType>
</xsd:element>
<xsd:element name="Podmiot2K" minOccurs="0" maxOccurs="100">
    <xsd:annotation>
        <xsd:documentation>W przypadku korekty danych nabywcy występującego jako
Podmiot2 lub dodatkowego nabywcy występującego jako Podmiot3 należy podać kompletne dane
tego podmiotu występujące w fakturze korygowanej. Korekcie nie podlegają błędne numery
identyfikujące nabywcę oraz dodatkowego nabywcę. W przypadku korygowania pozostałych
danych nabywcy lub dodatkowego nabywcy wskazany numer identyfikacyjny musi być identyczny z
numerem w części Podmiot2 względnie Podmiot3 faktury korygującej</xsd:documentation>
    </xsd:annotation>
</xsd:complexType>
<xsd:sequence>
    <xsd:element name="PrefiksNabywcy" type="tns:TKodyKrajowUE"
minOccurs="0">
        <xsd:annotation>
            <xsd:documentation>Kod (prefiks) nabywcy VAT UE, o którym mowa w art.
106e ust. 1 pkt 24 ustawy oraz w przypadku, o którym mowa w art. 136 ust. 1 pkt 4
ustawy</xsd:documentation>
        </xsd:annotation>
    </xsd:element>
    <xsd:element name="DaneIdentyfikacyjne" type="tns:TPodmiot">
        <xsd:annotation>
            <xsd:documentation>Dane identyfikujące nabywcę</xsd:documentation>
        </xsd:annotation>
    </xsd:element>
    <xsd:element name="Adres" type="tns:TAdres" minOccurs="0">
        <xsd:annotation>
            <xsd:documentation>Adres nabywcy. Pola opcjonalne dla przypadków
określonych w art. 106e ust. 5 pkt 3 ustawy</xsd:documentation>
        </xsd:annotation>
    </xsd:element>
</xsd:sequence>
</xsd:complexType>
</xsd:element>
</xsd:sequence>
<xsd:element name="FP" type="etd:TWybor1" minOccurs="0">
    <xsd:annotation>
        <xsd:documentation>Faktura, o której mowa w art. 109 ust. 3d
ustawy</xsd:documentation>
    </xsd:annotation>
</xsd:element>
<xsd:element name="TP" type="etd:TWybor1" minOccurs="0">
    <xsd:annotation>
        <xsd:documentation>Istniejące powiązania między nabywcą a dokonującym
dostawy towarów lub usługodawcą, zgodnie z § 10 ust. 4 pkt 3, z zastrzeżeniem ust. 4b
rozporządzenia w sprawie szczegółowego zakresu danych zawartych w deklaracjach podatkowych
i w ewidencji w zakresie podatku od towarów i usług</xsd:documentation>
    </xsd:annotation>
</xsd:element>
<xsd:element name="DodatkowyOpis" type="tns:TKluczWartosc" minOccurs="0"
maxOccurs="12">
    <xsd:annotation>
        <xsd:documentation>Pola rezerwowe przeznaczone dla wykazywania
dodatkowych informacji na fakturze, w tym wymaganych przepisami prawa, dla których nie

```

```

przewidziano innych pól/elementów</xsd:documentation>
  </xsd:annotation>
</xsd:element>
<xsd:element name="NrFaZaliczkowej" type="tns:TZnakowy" minOccurs="0"
maxOccurs="100">
  <xsd:annotation>
    <xsd:documentation>Pole obowiązkowe dla faktury wystawianej po wydaniu
towaru lub wykonaniu usługi, o której mowa w art. 106f ust. 3 i ostatniej z faktur, o której mowa w
art. 106f ust. 4 ustawy</xsd:documentation>
  </xsd:annotation>
</xsd:element>
<xsd:element name="ZwrotAkcyzy" type="etd:TWybor1" minOccurs="0">
  <xsd:annotation>
    <xsd:documentation>Informacja dodatkowa niezbędna dla rolników ubiegających
się o zwrot podatku akcyzowego zawartego w cenie oleju napędowego</xsd:documentation>
  </xsd:annotation>
</xsd:element>
<xsd:element name="FaWiersze" minOccurs="0">
  <xsd:annotation>
    <xsd:documentation>Szczegółowe pozycje faktury w walucie, w której wystawiono
fakturę - węzeł opcjonalny dla faktury zaliczkowej, faktury korygującej fakturę zaliczkową, oraz
faktur korygujących dotyczących wszystkich dostaw towarów lub usług dokonanych lub
świadczonych w danym okresie, o których mowa w art. 106j ust. 3 ustawy, dla których należy
podać dane dotyczące opustu lub obniżki w podziale na stawki podatku i procedury w sekcji Fa. W
przypadku faktur korygujących, o których mowa w art. 106j ust. 3 ustawy, gdy opust lub obniżka
ceny odnosi się do części dostaw towarów lub usług dokonanych lub świadczonych w danym
okresie w sekcji FaWiersz należy podać nazwy (rodzaje) towarów lub usług objętych korektą. W
przypadku faktur, o których mowa w art. 106f ust. 3 ustawy należy prezentować pełne wartości
zamówienia lub umowy. W przypadku faktur korygujących pozycje faktury (w tym faktur
korygujących faktury, o których mowa w art. 106f ust. 3 ustawy, jeśli korekta dotyczy wartości
zamówienia) należy prezentować różnice wynikające z korekty poszczególnych pozycji lub storna
poszczególnych pozycji korygowanych i prawidłowe wartości korygowanych pozycji jako osobne
wiersze. W przypadku faktur korygujących faktury, o których mowa w art. 106f ust. 3 ustawy, jeśli
korekta nie dotyczy wartości zamówienia i jednocześnie zmienia wysokość podstawy
opodatkowania lub podatku, należy wprowadzić zapis stornujący dany wiersz wg stanu przed
korektą i zapis przywracający wartość zamówienia w celu potwierdzenia braku zmiany jego
wartości</xsd:documentation>
  </xsd:annotation>
<xsd:complexType>
  <xsd:sequence>
    <xsd:element name="LiczbaWierszyFaktury" type="tns:TNaturalny">
      <xsd:annotation>
        <xsd:documentation>Liczba wierszy faktury</xsd:documentation>
      </xsd:annotation>
    </xsd:element>
    <xsd:choice>
      <xsd:element name="WartoscWierszyFaktury1" type="tns:TKwotowy">
        <xsd:annotation>
          <xsd:documentation>Łączna wartość kolumny P_11</xsd:documentation>
        </xsd:annotation>
      </xsd:element>
      <xsd:element name="WartoscWierszyFaktury2" type="tns:TKwotowy">
        <xsd:annotation>
          <xsd:documentation>Łączna wartość kolumny
P_11A</xsd:documentation>
        </xsd:annotation>
      </xsd:element>
    </xsd:choice>
  </xsd:sequence>
</xsd:complexType>
</xsd:element>

```

```

</xsd:element>
</xsd:choice>
<xsd:element name="FaWiersz" maxOccurs="unbounded">
  <xsd:annotation>
    <xsd:documentation>Szczegółowe pozycje faktury w walucie, w której
wystawiono fakturę</xsd:documentation>
  </xsd:annotation>
<xsd:complexType>
  <xsd:sequence>
    <xsd:element name="NrWierszaFa" type="tns:TNaturalny">
      <xsd:annotation>
        <xsd:documentation>Kolejny numer wiersza
faktury</xsd:documentation>
      </xsd:annotation>
    </xsd:element>
    <xsd:element name="UU_ID" type="tns:TZnakowy50" minOccurs="0">
      <xsd:annotation>
        <xsd:documentation>Uniwersalny unikalny numer wiersza
faktury</xsd:documentation>
      </xsd:annotation>
    </xsd:element>
    <xsd:element name="P_6A" type="tns:TDataT" minOccurs="0">
      <xsd:annotation>
        <xsd:documentation>Data dokonania lub zakończenia dostawy
towarów lub wykonania usługi lub data otrzymania zapłaty, o której mowa w art. 106b ust. 1 pkt 4
ustawy, o ile taka data jest określona i różni się od daty wystawienia faktury. Pole wypełnia się dla
przypadku, gdy dla poszczególnych pozycji faktury występują różne daty</xsd:documentation>
      </xsd:annotation>
    </xsd:element>
    <xsd:element name="P_7" type="tns:TZnakowy" minOccurs="0">
      <xsd:annotation>
        <xsd:documentation>Nazwa (rodzaj) towaru lub usługi. Pole
opcjonalne wyłącznie dla przypadku określonego w art 106j ust. 3 pkt 2 ustawy (faktura
korekta)</xsd:documentation>
      </xsd:annotation>
    </xsd:element>
    <xsd:element name="GTIN" type="tns:TZnakowy20" minOccurs="0">
      <xsd:annotation>
        <xsd:documentation>Globalny numer jednostki
handlowej</xsd:documentation>
      </xsd:annotation>
    </xsd:element>
    <xsd:element name="PKWiU" type="tns:TZnakowy50" minOccurs="0">
      <xsd:annotation>
        <xsd:documentation>Symbol Polskiej Klasyfikacji Wyrobów i
Usług</xsd:documentation>
      </xsd:annotation>
    </xsd:element>
    <xsd:element name="CN" type="tns:TZnakowy50" minOccurs="0">
      <xsd:annotation>
        <xsd:documentation>Symbol Nomenklatury
Scalonej</xsd:documentation>
      </xsd:annotation>
    </xsd:element>
    <xsd:element name="PKOB" type="tns:TZnakowy50" minOccurs="0">
      <xsd:annotation>

```

```

<xsd:documentation>Symbol Polskiej Klasyfikacji Obiektów
Budowlanych</xsd:documentation>
</xsd:annotation>
</xsd:element>
<xsd:element name="DodatkoweInfo" type="tns:TZnakowy50"
minOccurs="0">
<xsd:annotation>
<xsd:documentation>Pole przeznaczone do wpisania przez
sprzedawcę dodatkowych danych, które nie zostały uwzględnione w elementach struktury i nie są
wymagane przepisami, a które mogą znaleźć się na fakturze</xsd:documentation>
</xsd:annotation>
</xsd:element>
<xsd:element name="P_8A" type="tns:TZnakowy" minOccurs="0">
<xsd:annotation>
<xsd:documentation>Miara dostarczonych towarów lub zakres
wykonanych usług. Pole opcjonalne dla przypadku określonego w art. 106e ust. 5 pkt 3
ustawy</xsd:documentation>
</xsd:annotation>
</xsd:element>
<xsd:element name="P_8B" type="tns:TIlosci" minOccurs="0">
<xsd:annotation>
<xsd:documentation>Ilość (liczba) dostarczonych towarów lub zakres
wykonanych usług. Pole opcjonalne dla przypadku określonego w art. 106e ust. 5 pkt 3
ustawy</xsd:documentation>
</xsd:annotation>
</xsd:element>
<xsd:element name="P_9A" type="tns:TKwotowy" minOccurs="0">
<xsd:annotation>
<xsd:documentation>Cena jednostkowa towaru lub usługi bez kwoty
podatku (cena jednostkowa netto). Pole opcjonalne dla przypadków określonych w art. 106e ust. 2
i 3 oraz ust. 5 pkt 3 ustawy</xsd:documentation>
</xsd:annotation>
</xsd:element>
<xsd:element name="P_9B" type="tns:TKwotowy" minOccurs="0">
<xsd:annotation>
<xsd:documentation>Cena wraz z kwotą podatku (cena jednostkowa
brutto), w przypadku zastosowania art. 106e ust. 7 i 8 ustawy</xsd:documentation>
</xsd:annotation>
</xsd:element>
<xsd:element name="P_10" type="tns:TKwotowy" minOccurs="0">
<xsd:annotation>
<xsd:documentation>Kwoty wszelkich opustów lub obniżek cen, w tym
w formie rabatu z tytułu wcześniejszej zapłaty, o ile nie zostały one uwzględnione w cenie
jednostkowej netto. Pole opcjonalne dla przypadków określonych w art. 106e ust. 2 i 3 oraz ust. 5
pkt 1 ustawy</xsd:documentation>
</xsd:annotation>
</xsd:element>
<xsd:element name="P_11" type="tns:TKwotowy" minOccurs="0">
<xsd:annotation>
<xsd:documentation>Wartość dostarczonych towarów lub wykonanych
usług, objętych transakcją, bez kwoty podatku (wartość sprzedaży netto). Pole opcjonalne dla
przypadków określonych w art. 106e ust. 2 i 3 oraz ust. 5 pkt 3 ustawy</xsd:documentation>
</xsd:annotation>
</xsd:element>
<xsd:element name="P_11A" type="tns:TKwotowy" minOccurs="0">
<xsd:annotation>

```

```

<xsd:documentation>Wartość sprzedaży brutto, w przypadku
zastosowania art. 106e ust. 7 i 8 ustawy</xsd:documentation>
</xsd:annotation>
</xsd:element>
<xsd:element name="P_12" type="tns:TStawkaPodatku" minOccurs="0">
<xsd:annotation>
<xsd:documentation>Stawka podatku. Pole opcjonalne dla przypadków
określonych w art. 106e ust. 2, 3, 4 pkt 3 i ust. 5 pkt 3 ustawy</xsd:documentation>
</xsd:annotation>
</xsd:element>
<xsd:element name="P_12_XII" type="tns:TProcentowy" minOccurs="0">
<xsd:annotation>
<xsd:documentation>Stawka podatku od wartości dodanej w
przypadku, o którym mowa w dziale XII w rozdziale 6a ustawy</xsd:documentation>
</xsd:annotation>
</xsd:element>
<xsd:element name="P_12_Procedura" type="tns:TProceduraFa"
minOccurs="0">
<xsd:annotation>
<xsd:documentation>Wskazanie procedury dla wiersza
faktury</xsd:documentation>
</xsd:annotation>
</xsd:element>
<xsd:element name="KwotaAkcyzy" type="tns:TKwotowy" minOccurs="0">
<xsd:annotation>
<xsd:documentation>Kwota podatku akcyzowego zawarta w cenie
towaru</xsd:documentation>
</xsd:annotation>
</xsd:element>
<xsd:element name="GTU" type="tns:TGTU" minOccurs="0">
<xsd:annotation>
<xsd:documentation>Oznaczenie dotyczące dostawy towarów i
świadczenia usług</xsd:documentation>
</xsd:annotation>
</xsd:element>
<xsd:element name="Procedura" type="tns:TOznaczenieProcedury"
minOccurs="0">
<xsd:annotation>
<xsd:documentation>Oznaczenie dotyczące
procedury</xsd:documentation>
</xsd:annotation>
</xsd:element>
<xsd:element name="KursWaluty" type="tns:TIllosci" minOccurs="0">
<xsd:annotation>
<xsd:documentation>Kurs waluty stosowany do wyliczenia kwoty
podatku w przypadkach, o których mowa w art. 31a ustawy</xsd:documentation>
</xsd:annotation>
</xsd:element>
</xsd:sequence>
</xsd:complexType>
</xsd:element>
</xsd:sequence>
</xsd:complexType>
</xsd:element>
<xsd:element name="Rozliczenie" minOccurs="0">
<xsd:annotation>

```

```

<xsd:documentation>Dodatkowe rozliczenia na fakturze</xsd:documentation>
</xsd:annotation>
<xsd:complexType>
  <xsd:sequence>
    <xsd:element name="Obciazenia" minOccurs="0" maxOccurs="100">
      <xsd:annotation>
        <xsd:documentation>Obciążenia</xsd:documentation>
      </xsd:annotation>
      <xsd:complexType>
        <xsd:sequence>
          <xsd:element name="Kwota" type="tns:TKwotowy">
            <xsd:annotation>
              <xsd:documentation>Kwota doliczona do kwoty wykazanej w polu
P_15</xsd:documentation>
            </xsd:annotation>
          </xsd:element>
          <xsd:element name="Powod" type="tns:TZnakowy">
            <xsd:annotation>
              <xsd:documentation>Powód obciążenia</xsd:documentation>
            </xsd:annotation>
          </xsd:element>
        </xsd:sequence>
      </xsd:complexType>
    </xsd:element>
    <xsd:element name="SumaObciazzen" type="tns:TKwotowy" minOccurs="0">
      <xsd:annotation>
        <xsd:documentation>Suma obciążeń</xsd:documentation>
      </xsd:annotation>
    </xsd:element>
    <xsd:element name="Odliczenia" minOccurs="0" maxOccurs="100">
      <xsd:annotation>
        <xsd:documentation>Odliczenia</xsd:documentation>
      </xsd:annotation>
      <xsd:complexType>
        <xsd:sequence>
          <xsd:element name="Kwota" type="tns:TKwotowy">
            <xsd:annotation>
              <xsd:documentation>Kwota odliczona od kwoty wykazanej w polu
P_15</xsd:documentation>
            </xsd:annotation>
          </xsd:element>
          <xsd:element name="Powod" type="tns:TZnakowy">
            <xsd:annotation>
              <xsd:documentation>Powód odliczenia</xsd:documentation>
            </xsd:annotation>
          </xsd:element>
        </xsd:sequence>
      </xsd:complexType>
    </xsd:element>
    <xsd:element name="SumaOdliczen" type="tns:TKwotowy" minOccurs="0">
      <xsd:annotation>
        <xsd:documentation>Suma odliczeń</xsd:documentation>
      </xsd:annotation>
    </xsd:element>
    <xsd:choice minOccurs="0">
      <xsd:element name="DoZaplaty" type="tns:TKwotowy">

```

```

<xsd:annotation>
  <xsd:documentation>Kwota należności do zapłaty równa polu P_15
  powiększonemu o Obciążenia i pomniejszonemu o Odliczenia</xsd:documentation>
</xsd:annotation>
</xsd:element>
<xsd:element name="DoRozliczenia" type="tns:TKwotowy">
  <xsd:annotation>
    <xsd:documentation>Kwota nadpłacona do
    rozliczenia/zwrotu</xsd:documentation>
  </xsd:annotation>
</xsd:element>
</xsd:choice>
</xsd:sequence>
</xsd:complexType>
</xsd:element>
<xsd:element name="Płatnosc" minOccurs="0">
  <xsd:annotation>
    <xsd:documentation>Warunki płatności</xsd:documentation>
  </xsd:annotation>
  <xsd:complexType>
    <xsd:sequence>
      <xsd:choice minOccurs="0">
        <xsd:sequence>
          <xsd:element name="Zaplacono" type="etd:TWybor1">
            <xsd:annotation>
              <xsd:documentation>Znacznik informujący, że kwota należności
              wynikająca z faktury została zapłacona: 1 - zapłacono</xsd:documentation>
            </xsd:annotation>
          </xsd:element>
          <xsd:element name="DataZapłaty" type="tns:TData">
            <xsd:annotation>
              <xsd:documentation>Data zapłaty, jeśli do wystawienia faktury płatność
              została dokonana</xsd:documentation>
            </xsd:annotation>
          </xsd:element>
        </xsd:sequence>
      </xsd:choice>
    </xsd:sequence>
  </xsd:complexType>
  <xsd:element name="ZaplataCzesciowa" type="etd:TWybor1">
    <xsd:annotation>
      <xsd:documentation>Znacznik informujący, że kwota należności
      wynikająca z faktury została zapłacona w części: 1 - zapłacono w części</xsd:documentation>
    </xsd:annotation>
  </xsd:element>
  <xsd:element name="PlatnosciCzesciowe" maxOccurs="100">
    <xsd:annotation>
      <xsd:documentation>Możliwość wystąpienia więcej niż jednej zapłaty
      częściowej w fakturze może wystąpić wyłącznie w przypadku płatności dokonywanych po dostawie
      towarów lub wykonaniu usług, a przed wystawieniem faktury, z wyjątkiem przypadków, gdy
      otrzymanie płatności nie skutkuje obowiązkiem wystawienia faktury</xsd:documentation>
    </xsd:annotation>
  </xsd:complexType>
  <xsd:sequence>
    <xsd:element name="KwotaZapłatyCzesciowej" type="tns:TKwotowy">
      <xsd:annotation>
        <xsd:documentation>Kwota zapłaty
        częściowej</xsd:documentation>
      </xsd:annotation>
    </xsd:element>
  </xsd:sequence>
</xsd:complexType>
</xsd:element>

```



```

        </xsd:annotation>
        </xsd:element>
        <xsd:element name="DataZaplatyCzesciowej" type="tns:TData">
          <xsd:annotation>
            <xsd:documentation>Data zapłaty częściowej, jeśli do wystawienia
faktury płatność częściowa została dokonana</xsd:documentation>
          </xsd:annotation>
        </xsd:element>
      </xsd:sequence>
    </xsd:complexType>
  </xsd:element>
</xsd:sequence>
</xsd:choice>
<xsd:element name="TerminyPlatnosci" minOccurs="0" maxOccurs="100">
  <xsd:complexType>
    <xsd:sequence>
      <xsd:element name="TerminPlatnosci" type="tns:TData">
        <xsd:annotation>
          <xsd:documentation>Termin płatności</xsd:documentation>
        </xsd:annotation>
      </xsd:element>
      <xsd:element name="TerminPlatnosciOpis" type="tns:TZnakowy"
minOccurs="0">
        <xsd:annotation>
          <xsd:documentation>Opis terminu płatności</xsd:documentation>
        </xsd:annotation>
      </xsd:element>
    </xsd:sequence>
  </xsd:complexType>
</xsd:element>
<xsd:choice minOccurs="0">
  <xsd:element name="FormaPlatnosci" type="tns:TFormaPlatnosci">
    <xsd:annotation>
      <xsd:documentation>Forma płatności</xsd:documentation>
    </xsd:annotation>
  </xsd:element>
  <xsd:sequence>
    <xsd:element name="Platnosclnna" type="etd:TWybor1">
      <xsd:annotation>
        <xsd:documentation>Znacznik innej formy płatności: 1 - inna forma
płatności</xsd:documentation>
      </xsd:annotation>
    </xsd:element>
    <xsd:element name="OpisPlatnosci" type="tns:TZnakowy">
      <xsd:annotation>
        <xsd:documentation>Doprecyzowanie innej formy
płatności</xsd:documentation>
      </xsd:annotation>
    </xsd:element>
  </xsd:sequence>
</xsd:choice>
  <xsd:element name="RachunekBankowy" type="tns:TRachunekBankowy"
minOccurs="0" maxOccurs="100">
    <xsd:annotation>
      <xsd:documentation>Numer rachunku bankowego</xsd:documentation>
    </xsd:annotation>
  </xsd:element>

```

```

</xsd:element>
<xsd:element name="RachunekBankowyFaktora"
type="tns:TRachunekBankowy" minOccurs="0" maxOccurs="20">
  <xsd:annotation>
    <xsd:documentation>Rachunek bankowy faktora</xsd:documentation>
  </xsd:annotation>
</xsd:element>
<xsd:element name="Skonto" minOccurs="0">
  <xsd:annotation>
    <xsd:documentation>Skonto</xsd:documentation>
  </xsd:annotation>
<xsd:complexType>
  <xsd:sequence>
    <xsd:element name="WarunkiSkonta" type="tns:TZnakowy">
      <xsd:annotation>
        <xsd:documentation>Warunki, które nabywca powinien spełnić aby
skorzystać ze skonta</xsd:documentation>
      </xsd:annotation>
    </xsd:element>
    <xsd:element name="WysokoscSkonta" type="tns:TZnakowy">
      <xsd:annotation>
        <xsd:documentation>Wysokość skonta</xsd:documentation>
      </xsd:annotation>
    </xsd:element>
  </xsd:sequence>
</xsd:complexType>
</xsd:element>
</xsd:sequence>
</xsd:complexType>
</xsd:element>
<xsd:element name="WarunkiTransakcji" minOccurs="0">
  <xsd:annotation>
    <xsd:documentation>Warunki transakcji, o ile występują</xsd:documentation>
  </xsd:annotation>
<xsd:complexType>
  <xsd:sequence>
    <xsd:element name="Umowy" minOccurs="0" maxOccurs="100">
      <xsd:complexType>
        <xsd:sequence minOccurs="0">
          <xsd:element name="DataUmowy" type="tns:TData" minOccurs="0">
            <xsd:annotation>
              <xsd:documentation>Data umowy</xsd:documentation>
            </xsd:annotation>
          </xsd:element>
          <xsd:element name="NrUmowy" type="tns:TZnakowy" minOccurs="0">
            <xsd:annotation>
              <xsd:documentation>Numer umowy</xsd:documentation>
            </xsd:annotation>
          </xsd:element>
        </xsd:sequence>
      </xsd:complexType>
    </xsd:element>
    <xsd:element name="Zamowienia" minOccurs="0" maxOccurs="100">
      <xsd:complexType>
        <xsd:sequence minOccurs="0">
          <xsd:element name="DataZamowienia" type="tns:TData" minOccurs="0">

```

```

        <xsd:annotation>
          <xsd:documentation>Data zamówienia</xsd:documentation>
        </xsd:annotation>
      </xsd:element>
      <xsd:element name="NrZamowienia" type="tns:TZnakowy"
minOccurs="0">
        <xsd:annotation>
          <xsd:documentation>Numer zamówienia</xsd:documentation>
        </xsd:annotation>
      </xsd:element>
    </xsd:sequence>
  </xsd:complexType>
</xsd:element>
  <xsd:element name="NrPartiiTowaru" type="tns:TZnakowy" minOccurs="0"
maxOccurs="unbounded">
    <xsd:annotation>
      <xsd:documentation>Numery partii towaru</xsd:documentation>
    </xsd:annotation>
  </xsd:element>
  <xsd:element name="WarunkiDostawy" type="tns:TZnakowy" minOccurs="0">
    <xsd:annotation>
      <xsd:documentation>Warunki dostawy towarów - w przypadku istnienia
pomiedzy stronami transakcji, umowy określającej warunki dostawy tzw.
Incoterms</xsd:documentation>
    </xsd:annotation>
  </xsd:element>
  <xsd:sequence minOccurs="0">
    <xsd:element name="KursUmowny" type="tns:TIllosci">
      <xsd:annotation>
        <xsd:documentation>Kurs umowny - w przypadkach, gdy w fakturze
znajduje się informacja o kursie, po którym zostały przeliczone kwoty wykazane w fakturze w
złoty. Nie dotyczy przypadków, o których mowa w art. 31a ustawy</xsd:documentation>
      </xsd:annotation>
    </xsd:element>
    <xsd:element name="WalutaUmowna" type="tns:TKodWaluty">
      <xsd:annotation>
        <xsd:documentation>Waluta umowna - trzyliterowy kod waluty (ISO-4217)
w przypadkach, gdy w fakturze znajduje się informacja o kursie, po którym zostały przeliczone
kwoty wykazane w fakturze w złoty. Nie dotyczy przypadków, o których mowa w art. 31a
ustawy</xsd:documentation>
      </xsd:annotation>
    </xsd:element>
  </xsd:sequence>
  <xsd:element name="Transport" minOccurs="0" maxOccurs="20">
    <xsd:complexType>
      <xsd:sequence>
        <xsd:choice>
          <xsd:element name="RodzajTransportu" type="tns:TRodzajTransportu">
            <xsd:annotation>
              <xsd:documentation>Rodzaj zastosowanego transportu w przypadku
dokonanej dostawy towarów</xsd:documentation>
            </xsd:annotation>
          </xsd:element>
          <xsd:element name="TransportInny" type="etd:TWybor1">
            <xsd:annotation>

```

```

        <xsd:documentation>Znacznik innego rodzaju transportu: 1 - inny
rodzaj transportu</xsd:documentation>
        </xsd:annotation>
    </xsd:element>
    <xsd:element name="OpisInnegoTransportu" type="tns:TZnakowy50">
        <xsd:annotation>
            <xsd:documentation>Opis innego rodzaju
transportu</xsd:documentation>
            </xsd:annotation>
        </xsd:element>
    </xsd:sequence>
</xsd:choice>
<xsd:element name="Przewoznik" minOccurs="0">
    <xsd:complexType>
        <xsd:sequence>
            <xsd:element name="DaneIdentyfikacyjne" type="tns:TPodmiot">
                <xsd:annotation>
                    <xsd:documentation>Dane identyfikacyjne
przewoźnika</xsd:documentation>
                </xsd:annotation>
            </xsd:element>
            <xsd:element name="AdresPrzewoznika" type="tns:TAdres">
                <xsd:annotation>
                    <xsd:documentation>Adres przewoźnika</xsd:documentation>
                </xsd:annotation>
            </xsd:element>
        </xsd:sequence>
    </xsd:complexType>
</xsd:element>
    <xsd:element name="NrZleceniaTransportu" type="tns:TZnakowy"
minOccurs="0">
        <xsd:annotation>
            <xsd:documentation>Numer zlecenia transportu</xsd:documentation>
        </xsd:annotation>
    </xsd:element>
<xsd:sequence>
    <xsd:choice>
        <xsd:element name="OpisLadunku" type="tns:TŁadunek">
            <xsd:annotation>
                <xsd:documentation>Rodzaj ładunku</xsd:documentation>
            </xsd:annotation>
        </xsd:element>
        <xsd:sequence>
            <xsd:element name="ŁadunekInny" type="etd:TWybor1">
                <xsd:annotation>
                    <xsd:documentation>Znacznik innego ładunku: 1 - inny
ładunek</xsd:documentation>
                </xsd:annotation>
            </xsd:element>
        </xsd:sequence>
    </xsd:choice>
    <xsd:element name="OpisInnegoLadunku" type="tns:TZnakowy50">
        <xsd:annotation>
            <xsd:documentation>Opis innego ładunku, w tym ładunek
mieszany</xsd:documentation>
        </xsd:annotation>
    </xsd:element>
</xsd:sequence>

```

```

</xsd:choice>
<xsd:element name="JednostkaOpakowania" type="tns:TZnakowy"
minOccurs="0">
    <xsd:annotation>
        <xsd:documentation>Jednostka opakowania</xsd:documentation>
    </xsd:annotation>
</xsd:element>
</xsd:sequence>
<xsd:sequence>
    <xsd:element name="DataGodzRozpTransportu" type="tns:TDataCzas"
minOccurs="0">
        <xsd:annotation>
            <xsd:documentation>Data i godzina rozpoczęcia
transportu</xsd:documentation>
        </xsd:annotation>
</xsd:element>
    <xsd:element name="DataGodzZakTransportu" type="tns:TDataCzas"
minOccurs="0">
        <xsd:annotation>
            <xsd:documentation>Data i godzina zakończenia
transportu</xsd:documentation>
        </xsd:annotation>
</xsd:element>
    <xsd:element name="WyslkaZ" type="tns:TAdres">
        <xsd:annotation>
            <xsd:documentation>Adres miejsca wysyłki</xsd:documentation>
        </xsd:annotation>
</xsd:element>
    <xsd:element name="WyslkaPrzez" type="tns:TAdres" minOccurs="0"
maxOccurs="20">
        <xsd:annotation>
            <xsd:documentation>Adres pośredni wysyłki</xsd:documentation>
        </xsd:annotation>
</xsd:element>
    <xsd:element name="WyslkaDo" type="tns:TAdres">
        <xsd:annotation>
            <xsd:documentation>Adres miejsca docelowego, do którego został
zlecony transport</xsd:documentation>
        </xsd:annotation>
</xsd:element>
</xsd:sequence>
</xsd:sequence>
</xsd:complexType>
</xsd:element>
<xsd:element name="PodmiotPosredniczacy" type="etd:TWybor1"
minOccurs="0">
    <xsd:annotation>
        <xsd:documentation>Wartość "1" oznacza dostawę dokonaną przez
podmiot, o którym mowa w art. 22 ust. 2d ustawy. Pole dotyczy sytuacji, w której podmiot
uczestniczy w transakcji łańcuchowej innej niż procedura trójstronna uproszczona, o której mowa w
art. 135 ust. 1 pkt 4 ustawy</xsd:documentation>
    </xsd:annotation>
</xsd:element>
</xsd:sequence>
</xsd:complexType>
</xsd:element>

```

```

<xsd:element name="Zamowienie" minOccurs="0">
  <xsd:annotation>
    <xsd:documentation>Zamówienie lub umowa, o których mowa w art. 106f ust. 1 pkt
4 ustawy (dla faktur zaliczkowych) w walucie, w której wystawiono fakturę zaliczkową. W
przypadku faktury korygującej fakturę zaliczkową należy prezentować różnice wynikające z korekty
poszczególnych pozycji zamówienia lub umowy lub storna poszczególnych korygowanych pozycji
zamówienia lub umowy i prawidłowe wartości korygowanych pozycji jako osobne wiersze jeśli
korekta dotyczy wartości zamówienia. W przypadku faktur korygujących faktury zaliczkowe, jeśli
korekta nie dotyczy wartości zamówienia i jednocześnie zmienia wysokość podstawy
opodatkowania lub podatku, należy wprowadzić zapis stornujący dany wiersz wg stanu przed
korektą i zapis przywracający wartość zamówienia w celu potwierdzenia braku zmiany jego
wartości</xsd:documentation>
  </xsd:annotation>
  <xsd:complexType>
    <xsd:sequence>
      <xsd:element name="LiczbaWierszyZamowienia" type="tns:TNaturalny">
        <xsd:annotation>
          <xsd:documentation>Liczba wierszy zamówienia lub
umowy</xsd:documentation>
        </xsd:annotation>
      </xsd:element>
      <xsd:element name="WartoscZamowienia" type="tns:TKwotowy">
        <xsd:annotation>
          <xsd:documentation>Wartość zamówienia lub umowy z uwzględnieniem
kwoty podatku</xsd:documentation>
        </xsd:annotation>
      </xsd:element>
      <xsd:element name="ZamowienieWiersz" maxOccurs="unbounded">
        <xsd:annotation>
          <xsd:documentation>Szczegółowe pozycje zamówienia lub umowy w
walucie, w której wystawiono fakturę zaliczkową</xsd:documentation>
        </xsd:annotation>
      <xsd:complexType>
        <xsd:sequence>
          <xsd:element name="NrWierszaZam" type="tns:TNaturalny">
            <xsd:annotation>
              <xsd:documentation>Kolejny numer wiersza zamówienia lub
umowy</xsd:documentation>
            </xsd:annotation>
          </xsd:element>
          <xsd:element name="UU_IDZ" type="tns:TZnakowy50" minOccurs="0">
            <xsd:annotation>
              <xsd:documentation>Uniwersalny unikalny numer wiersza zamówienia
lub umowy</xsd:documentation>
            </xsd:annotation>
          </xsd:element>
          <xsd:element name="P_7Z" type="tns:TZnakowy" minOccurs="0">
            <xsd:annotation>
              <xsd:documentation>Nazwa (rodzaj) towaru lub
usługi</xsd:documentation>
            </xsd:annotation>
          </xsd:element>
          <xsd:element name="GTINZ" type="tns:TZnakowy20" minOccurs="0">
            <xsd:annotation>
              <xsd:documentation>Globalny numer jednostki
handlowej</xsd:documentation>
            </xsd:annotation>
          </xsd:element>
        </xsd:sequence>
      </xsd:complexType>
    </xsd:sequence>
  </xsd:complexType>
</xsd:element>

```

```

        </xsd:annotation>
    </xsd:element>
    <xsd:element name="PKWiUZ" type="tns:TZnakowy50" minOccurs="0">
        <xsd:annotation>
            <xsd:documentation>Symbol Polskiej Klasyfikacji Wyrobów i
Usług</xsd:documentation>
        </xsd:annotation>
    </xsd:element>
    <xsd:element name="CNZ" type="tns:TZnakowy50" minOccurs="0">
        <xsd:annotation>
            <xsd:documentation>Symbol Nomenklatury
Scalonej</xsd:documentation>
        </xsd:annotation>
    </xsd:element>
    <xsd:element name="PKOBZ" type="tns:TZnakowy50" minOccurs="0">
        <xsd:annotation>
            <xsd:documentation>Symbol Polskiej Klasyfikacji Obiektów
Budowlanych</xsd:documentation>
        </xsd:annotation>
    </xsd:element>
    <xsd:element name="DodatkoweInfoZ" type="tns:TZnakowy50"
minOccurs="0">
        <xsd:annotation>
            <xsd:documentation>Pole przeznaczone do wpisania przez
sprzedawcę dodatkowych danych, które nie zostały uwzględnione w elementach struktury i nie są
wymagane przepisami, a które mogą znaleźć się na fakturze</xsd:documentation>
        </xsd:annotation>
    </xsd:element>
    <xsd:element name="P_8AZ" type="tns:TZnakowy" minOccurs="0">
        <xsd:annotation>
            <xsd:documentation>Miara zamówionego towaru lub zakres
usługi</xsd:documentation>
        </xsd:annotation>
    </xsd:element>
    <xsd:element name="P_8BZ" type="tns:TIlosci" minOccurs="0">
        <xsd:annotation>
            <xsd:documentation>Ilość zamówionego towaru lub zakres
usługi</xsd:documentation>
        </xsd:annotation>
    </xsd:element>
    <xsd:element name="P_9AZ" type="tns:TKwotowy" minOccurs="0">
        <xsd:annotation>
            <xsd:documentation>Cena jednostkowa netto</xsd:documentation>
        </xsd:annotation>
    </xsd:element>
    <xsd:element name="P_11NettoZ" type="tns:TKwotowy" minOccurs="0">
        <xsd:annotation>
            <xsd:documentation>Wartość zamówionego towaru lub usługi bez
kwoty podatku</xsd:documentation>
        </xsd:annotation>
    </xsd:element>
    <xsd:element name="P_11VatZ" type="tns:TKwotowy" minOccurs="0">
        <xsd:annotation>
            <xsd:documentation>Kwota podatku od zamówionego towaru lub
usługi</xsd:documentation>
        </xsd:annotation>
    </xsd:element>

```

```

</xsd:element>
<xsd:element name="P_12Z" type="tns:TStawkaPodatku" minOccurs="0">
  <xsd:annotation>
    <xsd:documentation>Stawka podatku</xsd:documentation>
  </xsd:annotation>
</xsd:element>
<xsd:element name="P_12Z_XII" type="tns:TProcentowy" minOccurs="0">
  <xsd:annotation>
    <xsd:documentation>Stawka podatku od wartości dodanej w
przypadku, o którym mowa w dziale XII w rozdziale 6a ustawy</xsd:documentation>
  </xsd:annotation>
</xsd:element>
<xsd:element name="P_12Z_Procedura"
type="tns:TProceduraZamowienie" minOccurs="0">
  <xsd:annotation>
    <xsd:documentation>Wskazanie procedury dla wiersza
zamówienia</xsd:documentation>
  </xsd:annotation>
</xsd:element>
<xsd:element name="GTUZ" type="tns:TGTU" minOccurs="0">
  <xsd:annotation>
    <xsd:documentation>Oznaczenie dotyczące dostawy towarów i
świadczenia usług</xsd:documentation>
  </xsd:annotation>
</xsd:element>
<xsd:element name="ProceduraZ" type="tns:TOznaczenieProceduryZ"
minOccurs="0">
  <xsd:annotation>
    <xsd:documentation>Oznaczenia dotyczące
procedur</xsd:documentation>
  </xsd:annotation>
</xsd:element>
<xsd:element name="KwotaAkcyzyZ" type="tns:TKwotowy"
minOccurs="0">
  <xsd:annotation>
    <xsd:documentation>Kwota podatku akcyzowego zawarta w cenie
towaru</xsd:documentation>
  </xsd:annotation>
</xsd:element>
<xsd:element name="KursWalutyZ" type="tns:TIlosci" minOccurs="0">
  <xsd:annotation>
    <xsd:documentation>Kurs waluty stosowany do wyliczenia kwoty
podatku w przypadkach, o których mowa w art. 31a ustawy. Dla faktur zaliczkowych należy podać
kurs identyczny dla wszystkich towarów i usług</xsd:documentation>
  </xsd:annotation>
</xsd:element>
</xsd:sequence>
</xsd:complexType>
</xsd:element>
</xsd:sequence>
</xsd:complexType>
</xsd:element>
</xsd:sequence>
</xsd:complexType>
</xsd:element>
<xsd:element name="Stopka" minOccurs="0">

```



```

<xsd:annotation>
  <xsd:documentation>Pozostałe informacje na fakturze</xsd:documentation>
</xsd:annotation>
<xsd:complexType>
  <xsd:sequence minOccurs="0">
    <xsd:element name="Informacje" minOccurs="0" maxOccurs="3">
      <xsd:annotation>
        <xsd:documentation>Pozostałe informacje</xsd:documentation>
      </xsd:annotation>
      <xsd:complexType>
        <xsd:sequence minOccurs="0">
          <xsd:element name="StopkaFaktury" type="etd:TTekstowy" minOccurs="0">
            <xsd:annotation>
              <xsd:documentation>Stopka faktury</xsd:documentation>
            </xsd:annotation>
          </xsd:element>
        </xsd:sequence>
      </xsd:complexType>
    </xsd:element>
    <xsd:element name="Rejestry" minOccurs="0" maxOccurs="100">
      <xsd:annotation>
        <xsd:documentation>Numery podmiotu lub grupy podmiotów w innych rejestrach i
bazach danych</xsd:documentation>
      </xsd:annotation>
      <xsd:complexType>
        <xsd:sequence minOccurs="0">
          <xsd:element name="PełnaNazwa" type="tns:TZnakowy" minOccurs="0">
            <xsd:annotation>
              <xsd:documentation>Pełna nazwa</xsd:documentation>
            </xsd:annotation>
          </xsd:element>
          <xsd:element name="KRS" type="etd:TNrKRS" minOccurs="0">
            <xsd:annotation>
              <xsd:documentation>Numer Krajowego Rejestru
Sądowego</xsd:documentation>
            </xsd:annotation>
          </xsd:element>
          <xsd:element name="REGON" type="etd:TNrREGON" minOccurs="0">
            <xsd:annotation>
              <xsd:documentation>REGON</xsd:documentation>
            </xsd:annotation>
          </xsd:element>
          <xsd:element name="BDO" minOccurs="0">
            <xsd:annotation>
              <xsd:documentation>Numer w Bazie Danych o
Odpadach</xsd:documentation>
            </xsd:annotation>
            <xsd:simpleType>
              <xsd:restriction base="tns:TZnakowy">
                <xsd:maxLength value="9"/>
              </xsd:restriction>
            </xsd:simpleType>
          </xsd:element>
        </xsd:sequence>
      </xsd:complexType>
    </xsd:element>
  </xsd:sequence>
</xsd:complexType>

```

```

</xsd:sequence>
</xsd:complexType>
</xsd:element>
</xsd:sequence>
</xsd:complexType>
</xsd:element>

```

element **Faktura/Naglowek**

diagram	
namespace	http://crd.gov.pl/wzor/2021/11/29/11089/
type	tns:TNaglowek
properties	content complex
children	tns:KodFormularza tns:WariantFormularza tns:DataWytworzeniaFa tns:SystemInfo
annotation	documentation Nagłówek
source	<pre> <xsd:element name="Naglowek" type="tns:TNaglowek"> <xsd:annotation> <xsd:documentation>Nagłówek</xsd:documentation> </xsd:annotation> </xsd:element> </pre>

element Faktura/Podmiot1

<p>diagram</p>	
<p>namespace</p>	<p>http://crd.gov.pl/wzor/2021/11/29/11089/</p>
<p>properties</p>	<p>content complex</p>
<p>children</p>	<p>tns:PrefiksPodatnika tns:NrEORI tns:Daneldentyfikacyjne tns:Adres tns:AdresKoresp tns:Email tns:Telefon tns:StatusInfoPodatnika</p>
<p>annotation</p>	<p>documentation Dane podatnika. Imię i nazwisko lub nazwa sprzedawcy towarów lub usług</p>
<p>source</p>	<pre><xsd:element name="Podmiot1"> <xsd:annotation> <xsd:documentation>Dane podatnika. Imię i nazwisko lub nazwa sprzedawcy towarów lub usług</xsd:documentation> </xsd:annotation> <xsd:complexType> <xsd:sequence> <xsd:element name="PrefiksPodatnika" type="tns:TKodyKrajowUE" fixed="PL" minOccurs="0"> <xsd:annotation> <xsd:documentation>Kod (prefiks) podatnika VAT UE dla przypadków określonych w art. 97 ust. 10 pkt 2 i 3 ustawy oraz w przypadku, o którym mowa w art. 136 ust. 1 pkt 3 ustawy</xsd:documentation> </xsd:annotation> </xsd:element></pre>

	<pre> <xsd:element name="NrEORI" type="tns:TZnakowy" minOccurs="0"> <xsd:annotation> <xsd:documentation>Numer EORI podatnika (sprzedawcy)</xsd:documentation> </xsd:annotation> </xsd:element> <xsd:element name="DaneIdentyfikacyjne" type="tns:TPodmiot1"> <xsd:annotation> <xsd:documentation>Dane identyfikujące podatnika</xsd:documentation> </xsd:annotation> </xsd:element> <xsd:element name="Adres" type="tns:TAdres"> <xsd:annotation> <xsd:documentation>Adres podatnika</xsd:documentation> </xsd:annotation> </xsd:element> <xsd:element name="AdresKoresp" type="tns:TAdres" minOccurs="0"> <xsd:annotation> <xsd:documentation>Adres korespondencyjny podatnika</xsd:documentation> </xsd:annotation> </xsd:element> <xsd:element name="Email" type="etd:TAdresEmail" minOccurs="0" maxOccurs="1"> <xsd:annotation> <xsd:documentation>Adres e-mail podatnika</xsd:documentation> </xsd:annotation> </xsd:element> <xsd:element name="Telefon" type="tns:TNumerTelefonu" minOccurs="0" maxOccurs="3"> <xsd:annotation> <xsd:documentation>Numer telefonu podatnika</xsd:documentation> </xsd:annotation> </xsd:element> <xsd:element name="StatusInfoPodatnika" type="tns:TStatusInfoPodatnika" minOccurs="0"> <xsd:annotation> <xsd:documentation>Status podatnika</xsd:documentation> </xsd:annotation> </xsd:element> </xsd:sequence> </xsd:complexType> </xsd:element> </pre>
--	---

element **Faktura/Podmiot1/PrefiksPodatnika**

diagram	
namespace	http://crd.gov.pl/wzor/2021/11/29/11089/
type	tns:TKodyKrajowUE
properties	minOcc 0 maxOcc 1 content simple fixed PL

facets	Kind	Value	Annotation
	enumeration	AT	documentation AUSTRIA
	enumeration	BE	documentation BELGIA
	enumeration	BG	documentation BUŁGARIA
	enumeration	CY	documentation CYPR
	enumeration	CZ	documentation CZECHY
	enumeration	DK	documentation DANIA
	enumeration	EE	documentation ESTONIA
	enumeration	FI	documentation FINLANDIA
	enumeration	FR	documentation FRANCJA
	enumeration	DE	documentation NIEMCY
	enumeration	EL	documentation GRECJA
	enumeration	HR	documentation CHORWACJA
	enumeration	HU	documentation WĘGRY
	enumeration	IE	documentation IRLANDIA
	enumeration	IT	documentation WŁOCHY
	enumeration	LV	documentation ŁOTWA
	enumeration	LT	documentation LITWA
	enumeration	LU	documentation LUKSEMBURG
	enumeration	MT	documentation MALTA
	enumeration	NL	documentation HOLANDIA
	enumeration	PL	documentation POLSKA
	enumeration	PT	documentation PORTUGALIA
	enumeration	RO	documentation RUMUNIA
	enumeration	SK	documentation SŁOWACJA
	enumeration	SI	documentation SŁOWENIA
	enumeration	ES	documentation HISZPANIA
	enumeration	SE	documentation SZWECJA
	enumeration	XI	documentation IRLANDIA PÓŁNOCNA
annotation	documentation Kod (prefiks) podatnika VAT UE dla przypadków określonych w art. 97 ust. 10 pkt 2 i 3 ustawy oraz w przypadku, o którym mowa w art. 136 ust. 1 pkt 3 ustawy		
source	<pre data-bbox="277 1671 1409 1877"> <xsd:element name="PrefiksPodatnika" type="tns:TKodyKrajowUE" fixed="PL" minOccurs="0"> <xsd:annotation> <xsd:documentation>Kod (prefiks) podatnika VAT UE dla przypadków określonych w art. 97 ust. 10 pkt 2 i 3 ustawy oraz w przypadku, o którym mowa w art. 136 ust. 1 pkt 3 ustawy</xsd:documentation> </xsd:annotation> </xsd:element> </pre>		

element Faktura/Podmiot1/NrEORI

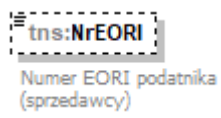
diagram										
namespace	http://crd.gov.pl/wzor/2021/11/29/11089/									
type	tns:TZnakowy									
properties	minOcc 0 maxOcc 1 content simple									
facets	<table border="1"> <thead> <tr> <th>Kind</th> <th>Value</th> <th>Annotation</th> </tr> </thead> <tbody> <tr> <td>minLength</td> <td>1</td> <td></td> </tr> <tr> <td>maxLength</td> <td>256</td> <td></td> </tr> </tbody> </table>	Kind	Value	Annotation	minLength	1		maxLength	256	
Kind	Value	Annotation								
minLength	1									
maxLength	256									
annotation	documentation Numer EORI podatnika (sprzedawcy)									
source	<pre><xsd:element name="NrEORI" type="tns:TZnakowy" minOccurs="0"> <xsd:annotation> <xsd:documentation>Numer EORI podatnika (sprzedawcy)</xsd:documentation> </xsd:annotation> </xsd:element></pre>									

element Faktura/Podmiot1/DaneIdentyfikacyjne

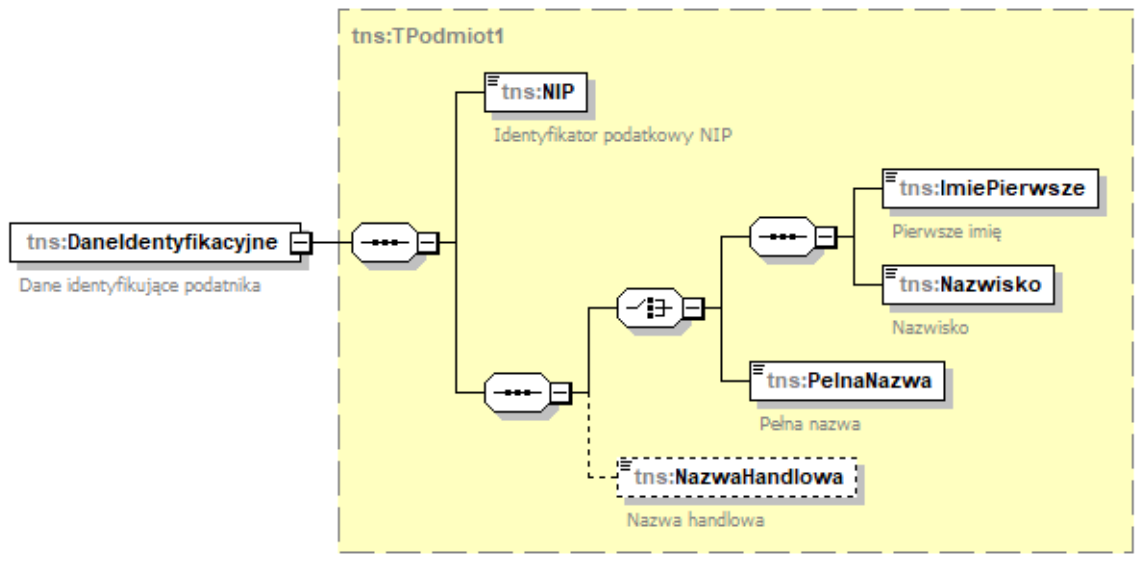
diagram	
namespace	http://crd.gov.pl/wzor/2021/11/29/11089/
type	tns:TPodmiot1
properties	content complex
children	tns:NIP tns:ImiePierwsze tns:Nazwisko tns:PełnaNazwa tns:NazwaHandlowa
annotation	documentation Dane identyfikujące podatnika
source	<pre><xsd:element name="DaneIdentyfikacyjne" type="tns:TPodmiot1"></pre>

	<pre> <xsd:annotation> <xsd:documentation>Dane identyfikujące podatnika</xsd:documentation> </xsd:annotation> </xsd:element> </pre>
--	---

element **Faktura/Podmiot1/Adres**

diagram	
namespace	http://crd.gov.pl/wzor/2021/11/29/11089/
type	tns:TAdres
properties	content complex
children	tns:AdresPol tns:AdresZagr
annotation	documentation Adres podatnika
source	<pre> <xsd:element name="Adres" type="tns:TAdres"> <xsd:annotation> <xsd:documentation>Adres podatnika</xsd:documentation> </xsd:annotation> </xsd:element> </pre>

element **Faktura/Podmiot1/AdresKoresp**

diagram	
namespace	http://crd.gov.pl/wzor/2021/11/29/11089/
type	tns:TAdres
properties	minOcc 0 maxOcc 1 content complex
children	tns:AdresPol tns:AdresZagr
annotation	documentation Adres korespondencyjny podatnika
source	<pre> <xsd:element name="AdresKoresp" type="tns:TAdres" minOccurs="0"> <xsd:annotation> <xsd:documentation>Adres korespondencyjny podatnika</xsd:documentation> </xsd:annotation> </xsd:element> </pre>

element **Faktura/Podmiot1/Email**

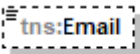
diagram	 <p>Adres e-mail podatnika</p>												
namespace	http://crd.gov.pl/wzor/2021/11/29/11089/												
type	etd:TAdresEmail												
properties	minOcc 0 maxOcc 1 content simple												
facets	<table border="0"> <tr> <td>Kind</td> <td>Value</td> <td>Annotation</td> </tr> <tr> <td>minLength</td> <td>3</td> <td></td> </tr> <tr> <td>maxLength</td> <td>255</td> <td></td> </tr> <tr> <td>pattern</td> <td>(.)+@(.)+</td> <td></td> </tr> </table>	Kind	Value	Annotation	minLength	3		maxLength	255		pattern	(.)+@(.)+	
Kind	Value	Annotation											
minLength	3												
maxLength	255												
pattern	(.)+@(.)+												
annotation	documentation Adres e-mail podatnika												
source	<pre><xsd:element name="Email" type="etd:TAdresEmail" minOccurs="0" maxOccurs="1"> <xsd:annotation> <xsd:documentation>Adres e-mail podatnika</xsd:documentation> </xsd:annotation> </xsd:element></pre>												

element **Faktura/Podmiot1/Telefon**

diagram	 <p>0..3 Numer telefonu podatnika</p>									
namespace	http://crd.gov.pl/wzor/2021/11/29/11089/									
type	tns:TNumerTelefonu									
properties	minOcc 0 maxOcc 3 content simple									
facets	<table border="0"> <tr> <td>Kind</td> <td>Value</td> <td>Annotation</td> </tr> <tr> <td>minLength</td> <td>1</td> <td></td> </tr> <tr> <td>maxLength</td> <td>16</td> <td></td> </tr> </table>	Kind	Value	Annotation	minLength	1		maxLength	16	
Kind	Value	Annotation								
minLength	1									
maxLength	16									
annotation	documentation Numer telefonu podatnika									
source	<pre><xsd:element name="Telefon" type="tns:TNumerTelefonu" minOccurs="0" maxOccurs="3"> <xsd:annotation> <xsd:documentation>Numer telefonu podatnika</xsd:documentation> </xsd:annotation> </xsd:element></pre>									

element **Faktura/Podmiot1/StatusInfoPodatnika**

diagram	 <p>Status podatnika</p>
---------	---

namespace	http://crd.gov.pl/wzor/2021/11/29/11089/		
type	tns:TStatusInfoPodatnika		
properties	minOcc	0	
	maxOcc	1	
	content	simple	
facets	Kind	Value	Annotation
	enumeration	1	documentation faktura dokumentująca sprzedaż dokonywaną przez podatnika znajdującego się w stanie likwidacji
	enumeration	2	documentation faktura dokumentująca sprzedaż dokonywaną przez podatnika, który jest w trakcie postępowania restrukturyzacyjnego
	enumeration	3	documentation faktura dokumentująca sprzedaż dokonywaną przez podatnika znajdującego się w stanie upadłości
	enumeration	4	documentation faktura dokumentująca sprzedaż dokonywaną przez przedsiębiorstwo w spadku
annotation	documentation	Status podatnika	
source	<pre> <xsd:element name="StatusInfoPodatnika" type="tns:TStatusInfoPodatnika" minOccurs="0"> <xsd:annotation> <xsd:documentation>Status podatnika</xsd:documentation> </xsd:annotation> </xsd:element> </pre>		

element Faktura/Podmiot2

diagram	
namespace	http://crd.gov.pl/wzor/2021/11/29/11089/
properties	content complex
children	tns:PrefiksNabywcy tns:NrEORI tns:DaneIdentyfikacyjne tns:Adres tns:AdresKoresp tns:Email tns:Telefon tns:NrKlienta
annotation	documentation Dane nabywcy
source	<pre> <xsd:element name="Podmiot2"> <xsd:annotation> <xsd:documentation>Dane nabywcy</xsd:documentation> </xsd:annotation> <xsd:complexType> <xsd:sequence> <xsd:element name="PrefiksNabywcy" type="tns:TKodyKrajowUE" minOccurs="0"> <xsd:annotation> <xsd:documentation>Kod (prefiks) nabywcy VAT UE, o którym mowa w art. 106e ust. 1 pkt 24 ustawy oraz w przypadku, o którym mowa w art. 136 ust. 1 pkt 4 ustawy</xsd:documentation> </xsd:annotation> </xsd:element> <xsd:element name="NrEORI" type="tns:TZnakowy" minOccurs="0"> </pre>

```

<xsd:annotation>
  <xsd:documentation>Numer EORI nabywcy towarów</xsd:documentation>
</xsd:annotation>
</xsd:element>
<xsd:element name="DaneIdentyfikacyjne" type="tns:TPodmiot">
  <xsd:annotation>
    <xsd:documentation>Dane identyfikujące nabywcę</xsd:documentation>
  </xsd:annotation>
</xsd:element>
<xsd:element name="Adres" type="tns:TAdres" minOccurs="0">
  <xsd:annotation>
    <xsd:documentation>Adres nabywcy. Pola opcjonalne dla przypadków określonych w
art. 106e ust. 5 pkt 3 ustawy</xsd:documentation>
  </xsd:annotation>
</xsd:element>
<xsd:element name="AdresKoresp" type="tns:TAdres" minOccurs="0">
  <xsd:annotation>
    <xsd:documentation>Adres korespondencyjny nabywcy</xsd:documentation>
  </xsd:annotation>
</xsd:element>
<xsd:element name="Email" type="etd:TAdresEmail" minOccurs="0" maxOccurs="1">
  <xsd:annotation>
    <xsd:documentation>Adres e-mail nabywcy</xsd:documentation>
  </xsd:annotation>
</xsd:element>
<xsd:element name="Telefon" type="tns:TNumerTelefonu" minOccurs="0" maxOccurs="3">
  <xsd:annotation>
    <xsd:documentation>Numer telefonu nabywcy</xsd:documentation>
  </xsd:annotation>
</xsd:element>
<xsd:element name="NrKlienta" type="tns:TZnakowy" minOccurs="0">
  <xsd:annotation>
    <xsd:documentation>Numer klienta dla przypadków, w których nabywca posługuje się
nim w umowie lub zamówieniu</xsd:documentation>
  </xsd:annotation>
</xsd:element>
</xsd:sequence>
</xsd:complexType>
</xsd:element>

```

element Faktura/Podmiot2/PrefiksNabywcy

diagram	 <p>Kod (prefiks) nabywcy VAT UE, o którym mowa w art. 106e ust. 1 pkt 24 ustawy oraz w przypadku, o którym mowa w art. 136 ust. 1 pkt 4 ustawy</p>
namespace	http://crd.gov.pl/wzor/2021/11/29/11089/
type	tns:TKodyKrajowUE
properties	minOcc 0 maxOcc 1 content simple

facets	Kind	Value	Annotation
	enumeration	AT	documentation AUSTRIA
	enumeration	BE	documentation BELGIA
	enumeration	BG	documentation BUŁGARIA
	enumeration	CY	documentation CYPR
	enumeration	CZ	documentation CZECHY
	enumeration	DK	documentation DANIA
	enumeration	EE	documentation ESTONIA
	enumeration	FI	documentation FINLANDIA
	enumeration	FR	documentation FRANCJA
	enumeration	DE	documentation NIEMCY
	enumeration	EL	documentation GRECJA
	enumeration	HR	documentation CHORWACJA
	enumeration	HU	documentation WĘGRY
	enumeration	IE	documentation IRLANDIA
	enumeration	IT	documentation WŁOCHY
	enumeration	LV	documentation ŁOTWA
	enumeration	LT	documentation LITWA
	enumeration	LU	documentation LUKSEMBURG
	enumeration	MT	documentation MALTA
	enumeration	NL	documentation HOLANDIA
	enumeration	PL	documentation POLSKA
	enumeration	PT	documentation PORTUGALIA
	enumeration	RO	documentation RUMUNIA
	enumeration	SK	documentation SŁOWACJA
	enumeration	SI	documentation SŁOWENIA
	enumeration	ES	documentation HISZPANIA
	enumeration	SE	documentation SZWECJA
	enumeration	XI	documentation IRLANDIA PÓŁNOCNA
annotation	documentation Kod (prefiks) nabywcy VAT UE, o którym mowa w art. 106e ust. 1 pkt 24 ustawy oraz w przypadku, o którym mowa w art. 136 ust. 1 pkt 4 ustawy		
source	<pre> <xsd:element name="PrefiksNabywcy" type="tns:TKodyKrajowUE" minOccurs="0"> <xsd:annotation> <xsd:documentation>Kod (prefiks) nabywcy VAT UE, o którym mowa w art. 106e ust. 1 pkt 24 ustawy oraz w przypadku, o którym mowa w art. 136 ust. 1 pkt 4 ustawy</xsd:documentation> </xsd:annotation> </xsd:element> </pre>		

element **Faktura/Podmiot2/NrEORI**

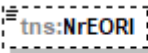
diagram	 <p>tns:NrEORI Numer EORI nabywcy towarów</p>
namespace	http://crd.gov.pl/wzor/2021/11/29/11089/
type	tns:TZnakowy
properties	minOcc 0 maxOcc 1 content simple
facets	Kind Value Annotation minLength 1 maxLength 256
annotation	documentation Numer EORI nabywcy towarów
source	<pre><xsd:element name="NrEORI" type="tns:TZnakowy" minOccurs="0"> <xsd:annotation> <xsd:documentation>Numer EORI nabywcy towarów</xsd:documentation> </xsd:annotation> </xsd:element></pre>

element **Faktura/Podmiot2/DaneIdentyfikacyjne**

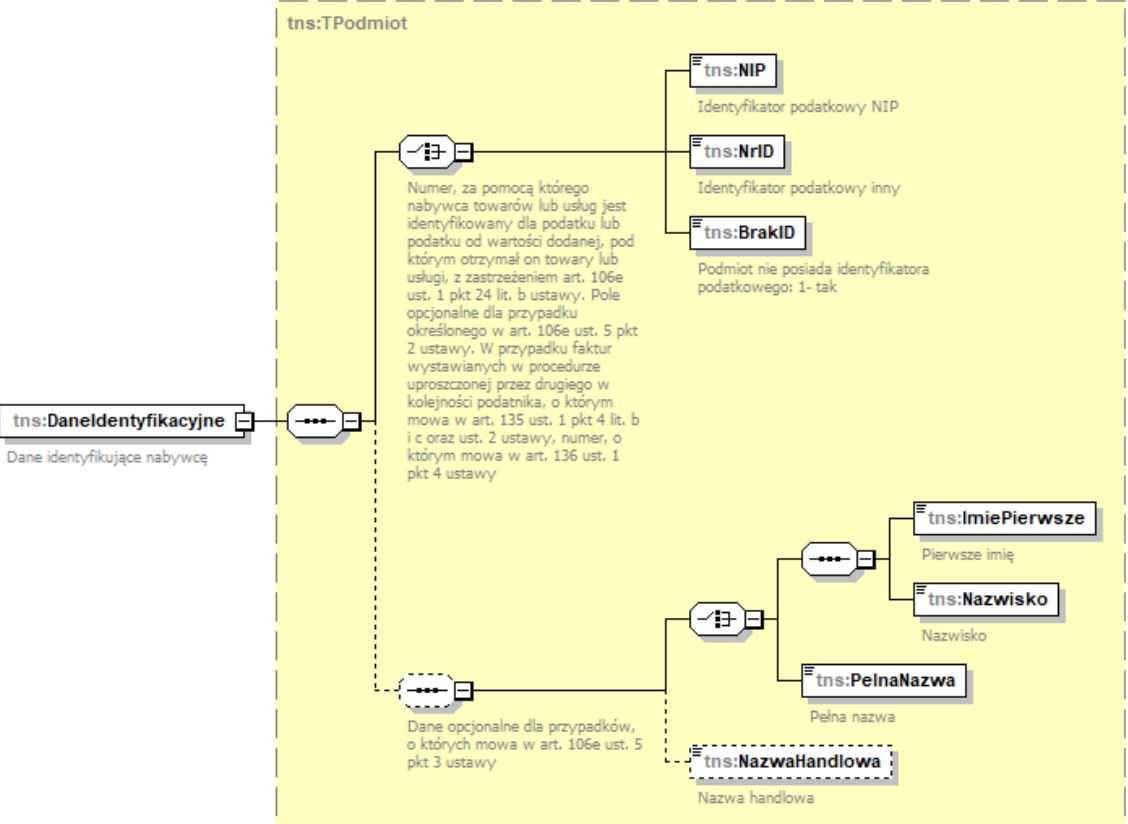
diagram	 <p>tns:TPodmiot</p> <p>tns:NIP Identyfikator podatkowy NIP</p> <p>tns:NrID Identyfikator podatkowy inny</p> <p>tns:BrakID Podmiot nie posiada identyfikatora podatkowego: 1- tak</p> <p>tns:ImiePierwsze Pierwsze imię</p> <p>tns:Nazwisko Nazwisko</p> <p>tns:PeInaNazwa PeIna nazwa</p> <p>tns:NazwaHandlowa Nazwa handlowa</p> <p>tns:DaneIdentyfikacyjne Dane identyfikujące nabywcę</p> <p>Numer, za pomocą którego nabywca towarów lub usług jest identyfikowany dla podatku od wartości dodanej, pod którym otrzymał on towary lub usługi, z zastrzeżeniem art. 106e ust. 1 pkt 24 lit. b ustawy. Pole opcjonalne dla przypadku określonego w art. 106e ust. 5 pkt 2 ustawy. W przypadku faktur wystawianych w procedurze uproszczonej przez drugiego w kolejności podatnika, o którym mowa w art. 135 ust. 1 pkt 4 lit. b i c oraz ust. 2 ustawy, numer, o którym mowa w art. 136 ust. 1 pkt 4 ustawy</p> <p>Dane opcjonalne dla przypadków, o których mowa w art. 106e ust. 5 pkt 3 ustawy</p>
namespace	http://crd.gov.pl/wzor/2021/11/29/11089/

type	tns:TPodmiot
properties	content complex
children	tns:NIP tns:NrID tns:BrakID tns:ImiePierwsze tns:Nazwisko tns:PełnaNazwa tns:NazwaHandlowa
annotation	documentation Dane identyfikujące nabywcę
source	<pre><xsd:element name="DaneIdentyfikacyjne" type="tns:TPodmiot"> <xsd:annotation> <xsd:documentation>Dane identyfikujące nabywcę</xsd:documentation> </xsd:annotation> </xsd:element></pre>

element Faktura/Podmiot2/Adres

diagram	<p>Adres nabywcy. Pola opcjonalne dla przypadków określonych w art. 106e ust. 5 pkt 3 ustawy</p>
namespace	http://crd.gov.pl/wzor/2021/11/29/11089/
type	tns:TAdres
properties	minOcc 0 maxOcc 1 content complex
children	tns:AdresPol tns:AdresZagr
annotation	documentation Adres nabywcy. Pola opcjonalne dla przypadków określonych w art. 106e ust. 5 pkt 3 ustawy
source	<pre><xsd:element name="Adres" type="tns:TAdres" minOccurs="0"> <xsd:annotation> <xsd:documentation>Adres nabywcy. Pola opcjonalne dla przypadków określonych w art. 106e ust. 5 pkt 3 ustawy</xsd:documentation> </xsd:annotation> </xsd:element></pre>

element Faktura/Podmiot2/AdresKoresp

diagram	<p>Adres korespondencyjny nabywcy</p>
namespace	http://crd.gov.pl/wzor/2021/11/29/11089/
type	tns:TAdres
properties	minOcc 0 maxOcc 1 content complex

children	tns:AdresPol tns:AdresZagr
annotation	documentation Adres korespondencyjny nabywcy
source	<pre><xsd:element name="AdresKoresp" type="tns:TAdres" minOccurs="0"> <xsd:annotation> <xsd:documentation>Adres korespondencyjny nabywcy</xsd:documentation> </xsd:annotation> </xsd:element></pre>

element Faktura/Podmiot2/Email

diagram													
namespace	http://crd.gov.pl/wzor/2021/11/29/11089/												
type	etd:TAdresEmail												
properties	minOcc 0 maxOcc 1 content simple												
facets	<table border="1"> <thead> <tr> <th>Kind</th> <th>Value</th> <th>Annotation</th> </tr> </thead> <tbody> <tr> <td>minLength</td> <td>3</td> <td></td> </tr> <tr> <td>maxLength</td> <td>255</td> <td></td> </tr> <tr> <td>pattern</td> <td>(.)+@(.)+</td> <td></td> </tr> </tbody> </table>	Kind	Value	Annotation	minLength	3		maxLength	255		pattern	(.)+@(.)+	
Kind	Value	Annotation											
minLength	3												
maxLength	255												
pattern	(.)+@(.)+												
annotation	documentation Adres e-mail nabywcy												
source	<pre><xsd:element name="Email" type="etd:TAdresEmail" minOccurs="0" maxOccurs="1"> <xsd:annotation> <xsd:documentation>Adres e-mail nabywcy</xsd:documentation> </xsd:annotation> </xsd:element></pre>												

element Faktura/Podmiot2/Telefon

diagram										
namespace	http://crd.gov.pl/wzor/2021/11/29/11089/									
type	tns:TNumerTelefonu									
properties	minOcc 0 maxOcc 3 content simple									
facets	<table border="1"> <thead> <tr> <th>Kind</th> <th>Value</th> <th>Annotation</th> </tr> </thead> <tbody> <tr> <td>minLength</td> <td>1</td> <td></td> </tr> <tr> <td>maxLength</td> <td>16</td> <td></td> </tr> </tbody> </table>	Kind	Value	Annotation	minLength	1		maxLength	16	
Kind	Value	Annotation								
minLength	1									
maxLength	16									
annotation	documentation Numer telefonu nabywcy									
source	<pre><xsd:element name="Telefon" type="tns:TNumerTelefonu" minOccurs="0" maxOccurs="3"> <xsd:annotation> <xsd:documentation>Numer telefonu nabywcy</xsd:documentation> </xsd:annotation> </xsd:element></pre>									

	<pre></xsd:annotation> </xsd:element></pre>
--	---

element **Faktura/Podmiot2/NrKlienta**

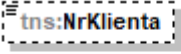
diagram	 <p>Numer klienta dla przypadków, w których nabywca posługuje się nim w umowie lub zamówieniu</p>
namespace	http://crd.gov.pl/wzor/2021/11/29/11089/
type	tns:TZnakowy
properties	minOcc 0 maxOcc 1 content simple
facets	Kind Value Annotation minLength 1 maxLength 256
annotation	documentation Numer klienta dla przypadków, w których nabywca posługuje się nim w umowie lub zamówieniu
source	<pre><xsd:element name="NrKlienta" type="tns:TZnakowy" minOccurs="0"> <xsd:annotation> <xsd:documentation>Numer klienta dla przypadków, w których nabywca posługuje się nim w umowie lub zamówieniu</xsd:documentation> </xsd:annotation> </xsd:element></pre>

element **Faktura/Podmiot3**

<p>diagram</p>	<p>tns:Podmiot3 0..100 Dane podmiotu/-ów trzeciego/-ich (innego/-ych niż sprzedawca i nabywca występujący sekcji Podmiot2), związanego/-ych z fakturą</p> <ul style="list-style-type: none"> tns:NrEORI Numer EORI nabywcy towarów tns:DaneIdentyfikacyjne Dane identyfikujące podmiot trzeci tns:Adres Adres podmiotu trzeciego tns:AdresKoresp Adres korespondencyjny podmiotu trzeciego tns:Email Adres e-mail podmiotu trzeciego tns:Telefon 0..3 Numer telefonu podmiotu trzeciego tns:Rola Rola podmiotu <ul style="list-style-type: none"> tns:RolaInna Znacznik innego podmiotu: 1 - Inny podmiot tns:OpisRoli Opis roli podmiotu - w przypadku wyboru roli jako Inny podmiot tns:Udzial Udział - procentowy udział dodatkowego nabywcy. Udziałem nabywcy wymienionego w sekcji Podmiot2 jest wówczas dopełnienie do 100% sumy udziałów dodatkowych nabywców. W przypadku niewypełnienia pola przyjmuje się, że udziały występujących w fakturze nabywców są równe tns:NrKlienta Numer klienta dla przypadków, w których podmiot wymieniony jako podmiot trzeci posługuje się nim w umowie lub zamówieniu
<p>namespace</p>	<p>http://crd.gov.pl/wzor/2021/11/29/11089/</p>
<p>properties</p>	<p>minOcc 0 maxOcc 100 content complex</p>
<p>children</p>	<p>tns:NrEORI tns:DaneIdentyfikacyjne tns:Adres tns:AdresKoresp tns:Email tns:Telefon tns:Rola tns:RolaInna tns:OpisRoli tns:Udzial tns:NrKlienta</p>

annotation	documentation Dane podmiotu/-ów trzeciego/-ich (innego/-ych niż sprzedawca i nabywca występujący sekcji Podmiot2), związanego/-ych z fakturą
source	<pre> <xsd:element name="Podmiot3" minOccurs="0" maxOccurs="100"> <xsd:annotation> <xsd:documentation>Dane podmiotu/-ów trzeciego/-ich (innego/-ych niż sprzedawca i nabywca występujący sekcji Podmiot2), związanego/-ych z fakturą</xsd:documentation> </xsd:annotation> <xsd:complexType> <xsd:sequence> <xsd:element name="NrEORI" type="tns:TZnakowy" minOccurs="0"> <xsd:annotation> <xsd:documentation>Numer EORI nabywcy towarów</xsd:documentation> </xsd:annotation> </xsd:element> <xsd:element name="DaneIdentyfikacyjne" type="tns:TPodmiot"> <xsd:annotation> <xsd:documentation>Dane identyfikujące podmiot trzeci</xsd:documentation> </xsd:annotation> </xsd:element> <xsd:element name="Adres" type="tns:TAdres"> <xsd:annotation> <xsd:documentation>Adres podmiotu trzeciego</xsd:documentation> </xsd:annotation> </xsd:element> <xsd:element name="AdresKoresp" type="tns:TAdres" minOccurs="0"> <xsd:annotation> <xsd:documentation>Adres korespondencyjny podmiotu trzeciego</xsd:documentation> </xsd:annotation> </xsd:element> <xsd:element name="Email" type="etd:TAdresEmail" minOccurs="0" maxOccurs="1"> <xsd:annotation> <xsd:documentation>Adres e-mail podmiotu trzeciego</xsd:documentation> </xsd:annotation> </xsd:element> <xsd:element name="Telefon" type="tns:TNumerTelefonu" minOccurs="0" maxOccurs="3"> <xsd:annotation> <xsd:documentation>Numer telefonu podmiotu trzeciego</xsd:documentation> </xsd:annotation> </xsd:element> <xsd:choice> <xsd:element name="Rola" type="tns:TRolaPodmiotu3"> <xsd:annotation> <xsd:documentation>Rola podmiotu</xsd:documentation> </xsd:annotation> </xsd:element> <xsd:sequence> <xsd:element name="RolaInna" type="etd:TWybor1"> <xsd:annotation> <xsd:documentation>Znacznik innego podmiotu: 1 - Inny podmiot</xsd:documentation> </xsd:annotation> </xsd:element> <xsd:element name="OpisRoli" type="tns:TZnakowy"> <xsd:annotation> <xsd:documentation>Opis roli podmiotu - w przypadku wyboru roli jako Inny </pre>

	<pre> podmiot</xsd:documentation> </xsd:annotation> </xsd:element> </xsd:sequence> </xsd:choice> <xsd:element name="Udzial" type="tns:TProcentowy" minOccurs="0"> <xsd:annotation> <xsd:documentation>Udział - procentowy udział dodatkowego nabywcy. Udziałem nabywcy wymienionego w sekcji Podmiot2 jest wówczas dopełnienie do 100% sumy udziałów dodatkowych nabywców. W przypadku niewypełnienia pola przyjmuje się, że udziały występujących w fakturze nabywców są równe</xsd:documentation> </xsd:annotation> </xsd:element> <xsd:element name="NrKlienta" type="tns:TZnakowy" minOccurs="0"> <xsd:annotation> <xsd:documentation>Numer klienta dla przypadków, w których podmiot wymieniony jako podmiot trzeci posługuje się nim w umowie lub zamówieniu</xsd:documentation> </xsd:annotation> </xsd:element> </xsd:sequence> </xsd:complexType> </xsd:element> </pre>
--	--

element Faktura/Podmiot3/NrEORI

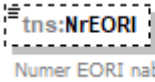
diagram										
namespace	http://crd.gov.pl/wzor/2021/11/29/11089/									
type	tns:TZnakowy									
properties	minOcc 0 maxOcc 1 content simple									
facets	<table border="0"> <tr> <td>Kind</td> <td>Value</td> <td>Annotation</td> </tr> <tr> <td>minLength</td> <td>1</td> <td></td> </tr> <tr> <td>maxLength</td> <td>256</td> <td></td> </tr> </table>	Kind	Value	Annotation	minLength	1		maxLength	256	
Kind	Value	Annotation								
minLength	1									
maxLength	256									
annotation	documentation Numer EORI nabywcy towarów									
source	<pre> <xsd:element name="NrEORI" type="tns:TZnakowy" minOccurs="0"> <xsd:annotation> <xsd:documentation>Numer EORI nabywcy towarów</xsd:documentation> </xsd:annotation> </xsd:element> </pre>									

element Faktura/Podmiot3/DaneIdentyfikacyjne

diagram	<p>tns:TPodmiot</p> <p>Numer, za pomocą którego nabywca towarów lub usług jest identyfikowany dla podatku lub podatku od wartości dodanej, pod którym otrzymał on towary lub usługi, z zastrzeżeniem art. 106e ust. 1 pkt 24 lit. b ustawy. Pole opcjonalne dla przypadku określonego w art. 106e ust. 5 pkt 2 ustawy. W przypadku faktur wystawianych w procedurze uproszczonej przez drugiego w kolejności podatnika, o którym mowa w art. 135 ust. 1 pkt 4 lit. b i c oraz ust. 2 ustawy, numer, o którym mowa w art. 136 ust. 1 pkt 4 ustawy</p> <p>Identyfikator podatkowy NIP</p> <p>Identyfikator podatkowy inny</p> <p>Podmiot nie posiada identyfikatora podatkowego: 1- tak</p> <p>Dane identyfikujące podmiot trzeci</p> <p>Dane opcjonalne dla przypadków, o których mowa w art. 106e ust. 5 pkt 3 ustawy</p> <p>Pierwsze imię</p> <p>Nazwisko</p> <p>Pełna nazwa</p> <p>Nazwa handlowa</p>
namespace	http://crd.gov.pl/wzor/2021/11/29/11089/
type	tns:TPodmiot
properties	content complex
children	tns:NIP tns:NrID tns:BrakID tns:ImiePierwsze tns:Nazwisko tns:PełnaNazwa tns:NazwaHandlowa
annotation	documentation Dane identyfikujące podmiot trzeci
source	<pre><xsd:element name="DaneIdentyfikacyjne" type="tns:TPodmiot"> <xsd:annotation> <xsd:documentation>Dane identyfikujące podmiot trzeci</xsd:documentation> </xsd:annotation> </xsd:element></pre>

element Faktura/Podmiot3/Adres

diagram	<p>tns:TAdres</p> <p>Adres podmiotu trzeciego</p>
namespace	http://crd.gov.pl/wzor/2021/11/29/11089/

type	tns:TAdres
properties	content complex
children	tns:AdresPol tns:AdresZagr
annotation	documentation Adres podmiotu trzeciego
source	<pre><xsd:element name="Adres" type="tns:TAdres"> <xsd:annotation> <xsd:documentation>Adres podmiotu trzeciego</xsd:documentation> </xsd:annotation> </xsd:element></pre>

element Faktura/Podmiot3/AdresKoresp

diagram	<p>The diagram shows a class tns:AdresKoresp (dashed box) with the documentation "Adres korespondencyjny podmiotu trzeciego". It is connected to a class tns:TAdres (yellow box) which contains two subclasses: tns:AdresPol and tns:AdresZagr.</p>
namespace	http://crd.gov.pl/wzor/2021/11/29/11089/
type	tns:TAdres
properties	minOcc 0 maxOcc 1 content complex
children	tns:AdresPol tns:AdresZagr
annotation	documentation Adres korespondencyjny podmiotu trzeciego
source	<pre><xsd:element name="AdresKoresp" type="tns:TAdres" minOccurs="0"> <xsd:annotation> <xsd:documentation>Adres korespondencyjny podmiotu trzeciego</xsd:documentation> </xsd:annotation> </xsd:element></pre>

element Faktura/Podmiot3/Email

diagram	<p>The diagram shows a class tns:Email (dashed box) with the documentation "Adres e-mail podmiotu trzeciego".</p>												
namespace	http://crd.gov.pl/wzor/2021/11/29/11089/												
type	etd:TAdresEmail												
properties	minOcc 0 maxOcc 1 content simple												
facets	<table border="1"> <thead> <tr> <th>Kind</th> <th>Value</th> <th>Annotation</th> </tr> </thead> <tbody> <tr> <td>minLength</td> <td>3</td> <td></td> </tr> <tr> <td>maxLength</td> <td>255</td> <td></td> </tr> <tr> <td>pattern</td> <td>(.)+@(.)+</td> <td></td> </tr> </tbody> </table>	Kind	Value	Annotation	minLength	3		maxLength	255		pattern	(.)+@(.)+	
Kind	Value	Annotation											
minLength	3												
maxLength	255												
pattern	(.)+@(.)+												
annotation	documentation												

	Adres e-mail podmiotu trzeciego
source	<pre><xsd:element name="Email" type="etd:TAdresEmail" minOccurs="0" maxOccurs="1"> <xsd:annotation> <xsd:documentation>Adres e-mail podmiotu trzeciego</xsd:documentation> </xsd:annotation> </xsd:element></pre>

element Faktura/Podmiot3/Telefon

diagram										
namespace	http://crd.gov.pl/wzor/2021/11/29/11089/									
type	tns:TNumerTelefonu									
properties	minOcc 0 maxOcc 3 content simple									
facets	<table border="1"> <thead> <tr> <th>Kind</th> <th>Value</th> <th>Annotation</th> </tr> </thead> <tbody> <tr> <td>minLength</td> <td>1</td> <td></td> </tr> <tr> <td>maxLength</td> <td>16</td> <td></td> </tr> </tbody> </table>	Kind	Value	Annotation	minLength	1		maxLength	16	
Kind	Value	Annotation								
minLength	1									
maxLength	16									
annotation	documentation Numer telefonu podmiotu trzeciego									
source	<pre><xsd:element name="Telefon" type="tns:TNumerTelefonu" minOccurs="0" maxOccurs="3"> <xsd:annotation> <xsd:documentation>Numer telefonu podmiotu trzeciego</xsd:documentation> </xsd:annotation> </xsd:element></pre>									

element Faktura/Podmiot3/Rola

diagram																			
namespace	http://crd.gov.pl/wzor/2021/11/29/11089/																		
type	tns:TRolaPodmiotu3																		
properties	content simple																		
facets	<table border="1"> <thead> <tr> <th>Kind</th> <th>Value</th> <th>Annotation</th> </tr> </thead> <tbody> <tr> <td>enumeration</td> <td>1</td> <td>documentation Faktor - w przypadku, gdy w fakturze występują dane faktora</td> </tr> <tr> <td>enumeration</td> <td>2</td> <td>documentation Odbiorca - w przypadku, gdy w fakturze występują dane jednostek wewnętrznych, oddziałów, jednostek budżetowych wyodrębnionych w ramach nabywcy, które same nie stanowią nabywcy w rozumieniu ustawy</td> </tr> <tr> <td>enumeration</td> <td>3</td> <td>documentation Podmiot pierwotny - w przypadku, gdy w fakturze występują dane podmiotu będącego w stosunku do podatnika podmiotem przejętym lub przekształconym, który świadczył usługę lub dokonywał dostawy. Z wyłączeniem przypadków, o których mowa w art. 106j ust.2 pkt 3 ustawy, gdy dane te prezentowane są w sekcji Podmiot1K</td> </tr> <tr> <td>enumeration</td> <td>4</td> <td>documentation Dodatkowy nabywca - w przypadku, gdy w fakturze występują dane kolejnych (innych niż wymieniony w sekcji Podmiot2) nabywców</td> </tr> <tr> <td>enumeration</td> <td>5</td> <td>documentation</td> </tr> </tbody> </table>	Kind	Value	Annotation	enumeration	1	documentation Faktor - w przypadku, gdy w fakturze występują dane faktora	enumeration	2	documentation Odbiorca - w przypadku, gdy w fakturze występują dane jednostek wewnętrznych, oddziałów, jednostek budżetowych wyodrębnionych w ramach nabywcy, które same nie stanowią nabywcy w rozumieniu ustawy	enumeration	3	documentation Podmiot pierwotny - w przypadku, gdy w fakturze występują dane podmiotu będącego w stosunku do podatnika podmiotem przejętym lub przekształconym, który świadczył usługę lub dokonywał dostawy. Z wyłączeniem przypadków, o których mowa w art. 106j ust.2 pkt 3 ustawy, gdy dane te prezentowane są w sekcji Podmiot1K	enumeration	4	documentation Dodatkowy nabywca - w przypadku, gdy w fakturze występują dane kolejnych (innych niż wymieniony w sekcji Podmiot2) nabywców	enumeration	5	documentation
Kind	Value	Annotation																	
enumeration	1	documentation Faktor - w przypadku, gdy w fakturze występują dane faktora																	
enumeration	2	documentation Odbiorca - w przypadku, gdy w fakturze występują dane jednostek wewnętrznych, oddziałów, jednostek budżetowych wyodrębnionych w ramach nabywcy, które same nie stanowią nabywcy w rozumieniu ustawy																	
enumeration	3	documentation Podmiot pierwotny - w przypadku, gdy w fakturze występują dane podmiotu będącego w stosunku do podatnika podmiotem przejętym lub przekształconym, który świadczył usługę lub dokonywał dostawy. Z wyłączeniem przypadków, o których mowa w art. 106j ust.2 pkt 3 ustawy, gdy dane te prezentowane są w sekcji Podmiot1K																	
enumeration	4	documentation Dodatkowy nabywca - w przypadku, gdy w fakturze występują dane kolejnych (innych niż wymieniony w sekcji Podmiot2) nabywców																	
enumeration	5	documentation																	

	enumeration 6	Wystawca faktury - w przypadku, gdy w fakturze występują dane podmiotu wystawiającego fakturę w imieniu podatnika. Nie dotyczy przypadku, gdy wystawcą faktury jest nabywca documentation Dokonyjący płatności - w przypadku, gdy w fakturze występują dane podmiotu regulującego zobowiązanie w miejsce nabywcy
annotation	documentation Rola podmiotu	
source	<pre><xsd:element name="Rola" type="tns:TRolaPodmiotu3"> <xsd:annotation> <xsd:documentation>Rola podmiotu</xsd:documentation> </xsd:annotation> </xsd:element></pre>	

element Faktura/Podmiot3/RolalInna

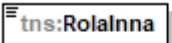
diagram	 <p>Znacznik innego podmiotu: 1 - Inny podmiot</p>	
namespace	http://crd.gov.pl/wzor/2021/11/29/11089/	
type	etd:TWybor1	
properties	content simple	
facets	Kind	Value Annotation
	enumeration	1
annotation	documentation Znacznik innego podmiotu: 1 - Inny podmiot	
source	<pre><xsd:element name="RolalInna" type="etd:TWybor1"> <xsd:annotation> <xsd:documentation>Znacznik innego podmiotu: 1 - Inny podmiot</xsd:documentation> </xsd:annotation> </xsd:element></pre>	

element Faktura/Podmiot3/OpisRoli

diagram	 <p>Opis roli podmiotu - w przypadku wyboru roli jako Inny podmiot</p>	
namespace	http://crd.gov.pl/wzor/2021/11/29/11089/	
type	tns:TZnakowy	
properties	content simple	
facets	Kind	Value Annotation
	minLength	1
	maxLength	256
annotation	documentation Opis roli podmiotu - w przypadku wyboru roli jako Inny podmiot	
source	<pre><xsd:element name="OpisRoli" type="tns:TZnakowy"> <xsd:annotation> <xsd:documentation>Opis roli podmiotu - w przypadku wyboru roli jako Inny podmiot</xsd:documentation> </xsd:annotation></pre>	

	</xsd:element>
--	----------------

element Faktura/Podmiot3/Udzial

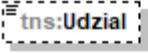
diagram	 <p>Udział - procentowy udział dodatkowego nabywcy. Udziałem nabywcy wymienionego w sekcji Podmiot2 jest wówczas dopełnienie do 100% sumy udziałów dodatkowych nabywców. W przypadku niewypełnienia pola przyjmuje się, że udziały występujących w fakturze nabywców są równe</p>																		
namespace	http://crd.gov.pl/wzor/2021/11/29/11089/																		
type	tns:TProcentowy																		
properties	minOcc 0 maxOcc 1 content simple																		
facets	<table border="1"> <thead> <tr> <th>Kind</th> <th>Value</th> <th>Annotation</th> </tr> </thead> <tbody> <tr> <td>minInclusive</td> <td>0</td> <td></td> </tr> <tr> <td>maxInclusive</td> <td>100</td> <td></td> </tr> <tr> <td>totalDigits</td> <td>9</td> <td></td> </tr> <tr> <td>fractionDigits</td> <td>6</td> <td></td> </tr> <tr> <td>whiteSpace</td> <td>collapse</td> <td></td> </tr> </tbody> </table>	Kind	Value	Annotation	minInclusive	0		maxInclusive	100		totalDigits	9		fractionDigits	6		whiteSpace	collapse	
Kind	Value	Annotation																	
minInclusive	0																		
maxInclusive	100																		
totalDigits	9																		
fractionDigits	6																		
whiteSpace	collapse																		
annotation	documentation Udział - procentowy udział dodatkowego nabywcy. Udziałem nabywcy wymienionego w sekcji Podmiot2 jest wówczas dopełnienie do 100% sumy udziałów dodatkowych nabywców. W przypadku niewypełnienia pola przyjmuje się, że udziały występujących w fakturze nabywców są równe																		
source	<pre><xsd:element name="Udzial" type="tns:TProcentowy" minOccurs="0"> <xsd:annotation> <xsd:documentation>Udział - procentowy udział dodatkowego nabywcy. Udziałem nabywcy wymienionego w sekcji Podmiot2 jest wówczas dopełnienie do 100% sumy udziałów dodatkowych nabywców. W przypadku niewypełnienia pola przyjmuje się, że udziały występujących w fakturze nabywców są równe</xsd:documentation> </xsd:annotation> </xsd:element></pre>																		

element Faktura/Podmiot3/NrKlienta

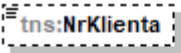
diagram	 <p>Numer klienta dla przypadków, w których podmiot wymieniony jako podmiot trzeci posługuje się nim w umowie lub zamówieniu</p>						
namespace	http://crd.gov.pl/wzor/2021/11/29/11089/						
type	tns:TZnakowy						
properties	minOcc 0 maxOcc 1 content simple						
facets	<table border="1"> <thead> <tr> <th>Kind</th> <th>Value</th> <th>Annotation</th> </tr> </thead> <tbody> <tr> <td>minLength</td> <td>1</td> <td></td> </tr> </tbody> </table>	Kind	Value	Annotation	minLength	1	
Kind	Value	Annotation					
minLength	1						

	maxLength 256
annotation	documentation Numer klienta dla przypadków, w których podmiot wymieniony jako podmiot trzeci posługuje się nim w umowie lub zamówieniu
source	<pre><xsd:element name="NrKlienta" type="tns:TZnakowy" minOccurs="0"> <xsd:annotation> <xsd:documentation>Numer klienta dla przypadków, w których podmiot wymieniony jako podmiot trzeci posługuje się nim w umowie lub zamówieniu</xsd:documentation> </xsd:annotation> </xsd:element></pre>

element Faktura/PodmiotUpowazniony

diagram	<p>The diagram shows the structure of the <code>tns:PodmiotUpowazniony</code> element. It is a complex type containing the following elements:</p> <ul style="list-style-type: none"> <code>tns:NrEORI</code>: Numer EORI podmiotu upoważnionego <code>tns:DaneIdentyfikacyjne</code>: Dane identyfikujące podmiotu upoważnionego <code>tns:Adres</code>: Adres podmiotu upoważnionego <code>tns:AdresKoresp</code>: Adres korespondencyjny podmiotu upoważnionego <code>tns:EmailPU</code>: Adres e-mail podmiotu upoważnionego <code>tns:TelefonPU</code>: Numer telefonu podmiotu upoważnionego (cardinality 0..3) <code>tns:RolaPU</code>: Rola podmiotu upoważnionego
namespace	http://crd.gov.pl/wzor/2021/11/29/11089/
properties	minOcc 0 maxOcc 1 content complex
children	tns:NrEORI tns:DaneIdentyfikacyjne tns:Adres tns:AdresKoresp tns:EmailPU tns:TelefonPU tns:RolaPU
annotation	documentation Dane podmiotu upoważnionego, związanego z fakturą
source	<pre><xsd:element name="PodmiotUpowazniony" minOccurs="0"> <xsd:annotation> <xsd:documentation>Dane podmiotu upoważnionego, związanego z fakturą</xsd:documentation> </xsd:annotation> <xsd:complexType></pre>

	<pre> <xsd:sequence> <xsd:element name="NrEORI" type="tns:TZnakowy" minOccurs="0"> <xsd:annotation> <xsd:documentation>Numer EORI podmiotu upoważnionego</xsd:documentation> </xsd:annotation> </xsd:element> <xsd:element name="DaneIdentyfikacyjne" type="tns:TPodmiot"> <xsd:annotation> <xsd:documentation>Dane identyfikujące podmiotu upoważnionego</xsd:documentation> </xsd:annotation> </xsd:element> <xsd:element name="Adres" type="tns:TAdres"> <xsd:annotation> <xsd:documentation>Adres podmiotu upoważnionego</xsd:documentation> </xsd:annotation> </xsd:element> <xsd:element name="AdresKoresp" type="tns:TAdres" minOccurs="0"> <xsd:annotation> <xsd:documentation>Adres korespondencyjny podmiotu upoważnionego</xsd:documentation> </xsd:annotation> </xsd:element> <xsd:element name="EmailPU" type="etd:TAdresEmail" minOccurs="0" maxOccurs="1"> <xsd:annotation> <xsd:documentation>Adres e-mail podmiotu upoważnionego</xsd:documentation> </xsd:annotation> </xsd:element> <xsd:element name="TelefonPU" type="tns:TNumerTelefonu" minOccurs="0" maxOccurs="3"> <xsd:annotation> <xsd:documentation>Numer telefonu podmiotu upoważnionego</xsd:documentation> </xsd:annotation> </xsd:element> <xsd:element name="RolaPU" type="tns:TRolaPodmiotuUpowaznionego"> <xsd:annotation> <xsd:documentation>Rola podmiotu upoważnionego</xsd:documentation> </xsd:annotation> </xsd:element> </xsd:sequence> </xsd:complexType> </xsd:element> </pre>
--	--

element **Faktura/PodmiotUpowazniony/NrEORI**

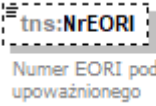
diagram	
namespace	http://crd.gov.pl/wzor/2021/11/29/11089/
type	tns:TZnakowy
properties	minOcc 0 maxOcc 1 content simple

facets	Kind Value Annotation minLength 1 maxLength 256
annotation	documentation Numer EORI podmiotu upoważnionego
source	<xsd:element name="NrEORI" type="tns:TZnakowy" minOccurs="0"> <xsd:annotation> <xsd:documentation>Numer EORI podmiotu upoważnionego</xsd:documentation> </xsd:annotation> </xsd:element>

element Faktura/PodmiotUpowazniony/DaneIdentyfikacyjne

diagram	<p>tns:TPodmiot</p> <p>tns:DaneIdentyfikacyjne Dane identyfikujące podmiotu upoważnionego</p> <p>Numer, za pomocą którego nabywca towarów lub usług jest identyfikowany dla podatku lub podatku od wartości dodanej, pod którym otrzymał on towary lub usługi, z zastrzeżeniem art. 106e ust. 1 pkt 24 lit. b ustawy. Pole opcjonalne dla przypadku określonego w art. 106e ust. 5 pkt 2 ustawy. W przypadku faktur wystawianych w procedurze uproszczonej przez drugiego w kolejności podatnika, o którym mowa w art. 135 ust. 1 pkt 4 lit. b i c oraz ust. 2 ustawy, numer, o którym mowa w art. 136 ust. 1 pkt 4 ustawy</p> <p>tns:NIP Identyfikator podatkowy NIP</p> <p>tns:NrID Identyfikator podatkowy inny</p> <p>tns:BrakID Podmiot nie posiada identyfikatora podatkowego: 1- tak</p> <p>tns:ImiePierwsze Pierwsze imię</p> <p>tns:Nazwisko Nazwisko</p> <p>tns:PeInaNazwa Pełna nazwa</p> <p>tns:NazwaHandlowa Nazwa handlowa</p> <p>Dane opcjonalne dla przypadków, o których mowa w art. 106e ust. 5 pkt 3 ustawy</p>
namespace	http://crd.gov.pl/wzor/2021/11/29/11089/
type	tns:TPodmiot
properties	content complex
children	tns:NIP tns:NrID tns:BrakID tns:ImiePierwsze tns:Nazwisko tns:PeInaNazwa tns:NazwaHandlowa
annotation	documentation Dane identyfikujące podmiotu upoważnionego
source	<xsd:element name="DaneIdentyfikacyjne" type="tns:TPodmiot"> <xsd:annotation> <xsd:documentation>Dane identyfikujące podmiotu upoważnionego</xsd:documentation> </xsd:annotation> </xsd:element>

element **Faktura/PodmiotUpowazniony/Adres**

diagram	
namespace	http://crd.gov.pl/wzor/2021/11/29/11089/
type	tns:TAdres
properties	content complex
children	tns:AdresPol tns:AdresZagr
annotation	documentation Adres podmiotu upoważnionego
source	<pre><xsd:element name="Adres" type="tns:TAdres"> <xsd:annotation> <xsd:documentation>Adres podmiotu upoważnionego</xsd:documentation> </xsd:annotation> </xsd:element></pre>

element **Faktura/PodmiotUpowazniony/AdresKoresp**

diagram	
namespace	http://crd.gov.pl/wzor/2021/11/29/11089/
type	tns:TAdres
properties	minOcc 0 maxOcc 1 content complex
children	tns:AdresPol tns:AdresZagr
annotation	documentation Adres korespondencyjny podmiotu upoważnionego
source	<pre><xsd:element name="AdresKoresp" type="tns:TAdres" minOccurs="0"> <xsd:annotation> <xsd:documentation>Adres korespondencyjny podmiotu upoważnionego</xsd:documentation> </xsd:annotation> </xsd:element></pre>

element Faktura/PodmiotUpowazniony/EmailPU

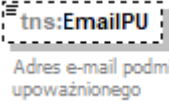
diagram													
namespace	http://crd.gov.pl/wzor/2021/11/29/11089/												
type	etd:TAdresEmail												
properties	minOcc 0 maxOcc 1 content simple												
facets	<table border="0"> <tr> <td>Kind</td> <td>Value</td> <td>Annotation</td> </tr> <tr> <td>minLength</td> <td>3</td> <td></td> </tr> <tr> <td>maxLength</td> <td>255</td> <td></td> </tr> <tr> <td>pattern</td> <td>(.)+@(.)+</td> <td></td> </tr> </table>	Kind	Value	Annotation	minLength	3		maxLength	255		pattern	(.)+@(.)+	
Kind	Value	Annotation											
minLength	3												
maxLength	255												
pattern	(.)+@(.)+												
annotation	documentation Adres e-mail podmiotu upoważnionego												
source	<pre><xsd:element name="EmailPU" type="etd:TAdresEmail" minOccurs="0" maxOccurs="1"> <xsd:annotation> <xsd:documentation>Adres e-mail podmiotu upoważnionego</xsd:documentation> </xsd:annotation> </xsd:element></pre>												

element Faktura/PodmiotUpowazniony/TelefonPU

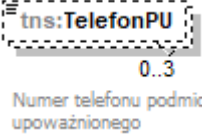
diagram										
namespace	http://crd.gov.pl/wzor/2021/11/29/11089/									
type	tns:TNumerTelefonu									
properties	minOcc 0 maxOcc 3 content simple									
facets	<table border="0"> <tr> <td>Kind</td> <td>Value</td> <td>Annotation</td> </tr> <tr> <td>minLength</td> <td>1</td> <td></td> </tr> <tr> <td>maxLength</td> <td>16</td> <td></td> </tr> </table>	Kind	Value	Annotation	minLength	1		maxLength	16	
Kind	Value	Annotation								
minLength	1									
maxLength	16									
annotation	documentation Numer telefonu podmiotu upoważnionego									
source	<pre><xsd:element name="TelefonPU" type="tns:TNumerTelefonu" minOccurs="0" maxOccurs="3"> <xsd:annotation> <xsd:documentation>Numer telefonu podmiotu upoważnionego</xsd:documentation> </xsd:annotation> </xsd:element></pre>									

element Faktura/PodmiotUpowazniony/RolaPU

diagram	
---------	---

namespace	http://crd.gov.pl/wzor/2021/11/29/11089/		
type	tns:TRolaPodmiotuUpowaznionego		
properties	content simple		
facets	Kind	Value	Annotation
	enumeration	1	documentation Organ egzekucyjny - w przypadku, o którym mowa w art. 106c pkt 1 ustawy
	enumeration	2	documentation Komornik sądowy - w przypadku, o którym mowa w art. 106c pkt 2 ustawy
	enumeration	3	documentation Przedstawiciel podatkowy - w przypadku, gdy w fakturze występują dane przedstawiciela podatkowego, o którym mowa w przepisach art. 18a - 18d ustawy
annotation	documentation Rola podmiotu upoważnionego		
source	<pre><xsd:element name="RolaPU" type="tns:TRolaPodmiotuUpowaznionego"> <xsd:annotation> <xsd:documentation>Rola podmiotu upoważnionego</xsd:documentation> </xsd:annotation> </xsd:element></pre>		

element Faktura/Fa

diagram

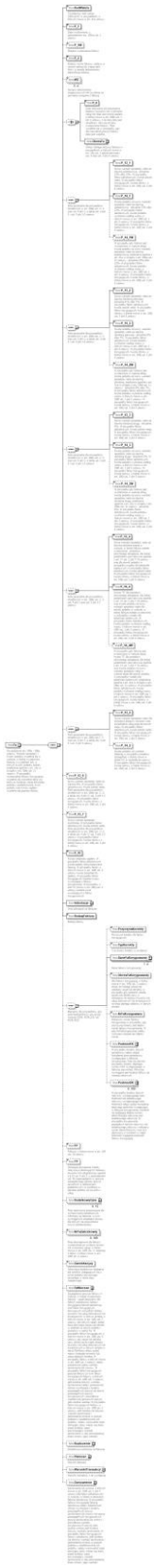

namespace	http://crd.gov.pl/wzor/2021/11/29/11089/
properties	content complex
children	tns:KodWaluty tns:P_1 tns:P_1M tns:P_2 tns:WZ tns:P_6 tns:OkresFa tns:P_13_1 tns:P_14_1 tns:P_14_1W tns:P_13_2 tns:P_14_2 tns:P_14_2W tns:P_13_3 tns:P_14_3 tns:P_14_3W tns:P_13_4 tns:P_14_4 tns:P_14_4W tns:P_13_5 tns:P_14_5 tns:P_13_6 tns:P_13_7 tns:P_15 tns:Adnotacje tns:RodzajFaktury tns:PrzyczynaKorekty tns:TypKorekty tns:DaneFaKorygowanej tns:OkresFaKorygowanej tns:NrFaKorygowany tns:Podmiot1K tns:Podmiot2K tns:FP tns:TP tns:DodatkowyOpis tns:NrFaZaliczkowej tns:ZwrotAkcyzy tns:FaWiersze tns:Rozliczenie tns:Platnosc tns:WarunkiTransakcji tns:Zamowienie
annotation	documentation Na podstawie art. 106a - 106q ustawy. Wartości sprzedaży i kwoty podatku wypełnia się w walucie, w której wystawiono fakturę, z wyjątkiem pól, w których kwoty podatku zostały przeliczone zgodnie z art. 31a w związku z art. 106e ust. 11 ustawy. W przypadku wystawienia faktury korygującej, wypełnia się wszystkie dane wg stanu po korekcie. Dane dotyczące podstaw opodatkowania, kwot podatku oraz kwoty ogółem wypełnia się poprzez różnicę
source	<pre> <xsd:element name="Fa"> <xsd:annotation> <xsd:documentation>Na podstawie art. 106a - 106q ustawy. Wartości sprzedaży i kwoty podatku wypełnia się w walucie, w której wystawiono fakturę, z wyjątkiem pól, w których kwoty podatku zostały przeliczone zgodnie z art. 31a w związku z art. 106e ust. 11 ustawy. W przypadku wystawienia faktury korygującej, wypełnia się wszystkie dane wg stanu po korekcie. Dane dotyczące podstaw opodatkowania, kwot podatku oraz kwoty ogółem wypełnia się poprzez różnicę</xsd:documentation> </xsd:annotation> <xsd:complexType> <xsd:sequence> <xsd:element name="KodWaluty" type="tns:TKodWaluty"> <xsd:annotation> <xsd:documentation>Trzyliterowy kod waluty (ISO-4217) w przypadkach, o których mowa w art. 31a ustawy</xsd:documentation> </xsd:annotation> </xsd:element> <xsd:element name="P_1" type="tns:TDataT"> <xsd:annotation> <xsd:documentation>Data wystawienia, z zastrzeżeniem art. 106na ust. 1 ustawy</xsd:documentation> </xsd:annotation> </xsd:element> <xsd:element name="P_1M" type="tns:TZnakowy" minOccurs="0"> <xsd:annotation> <xsd:documentation>Miejsce wystawienia faktury</xsd:documentation> </xsd:annotation> </xsd:element> <xsd:element name="P_2" type="tns:TZnakowy"> <xsd:annotation> <xsd:documentation>Kolejny numer faktury, nadany w ramach jednej lub więcej serii, który w sposób jednoznaczny identyfikuje fakturę</xsd:documentation> </xsd:annotation> </xsd:element> <xsd:element name="WZ" type="tns:TZnakowy" minOccurs="0" maxOccurs="unbounded"> <xsd:annotation> <xsd:documentation>Numery dokumentów magazynowych WZ (wydanie na zewnątrz) związane z fakturą</xsd:documentation> </xsd:annotation> </xsd:element> <xsd:choice minOccurs="0"> <xsd:element name="P_6" type="tns:TDataT"> <xsd:annotation> </pre>

```

    <xsd:documentation>Data dokonania lub zakończenia dostawy towarów lub wykonania
    usługi lub data otrzymania zapłaty, o której mowa w art. 106b ust. 1 pkt 4 ustawy, o ile taka data
    jest określona i różni się od daty wystawienia faktury. Pole wypełnia się w przypadku, gdy dla
    wszystkich pozycji faktury data jest wspólna</xsd:documentation>
  </xsd:annotation>
</xsd:element>
<xsd:element name="OkresFa">
  <xsd:annotation>
    <xsd:documentation>Okres, którego dotyczy faktura w przypadkach, o których mowa w
    art. 19a ust. 3 zdanie pierwsze i ust. 4 oraz ust. 5 pkt 4 ustawy</xsd:documentation>
  </xsd:annotation>
  <xsd:complexType>
    <xsd:sequence>
      <xsd:element name="P_6_Od" type="tns:TDataT">
        <xsd:annotation>
          <xsd:documentation>Data początkowa okresu, którego dotyczy
          faktura</xsd:documentation>
        </xsd:annotation>
      </xsd:element>
      <xsd:element name="P_6_Do" type="tns:TDataT">
        <xsd:annotation>
          <xsd:documentation>Data końcowa okresu, którego dotyczy faktura - data
          dokonania lub zakończenia dostawy towarów lub wykonania usługi</xsd:documentation>
        </xsd:annotation>
      </xsd:element>
    </xsd:sequence>
  </xsd:complexType>
</xsd:element>
</xsd:choice>
<xsd:sequence minOccurs="0">
  <xsd:annotation>
    <xsd:documentation>Pola opcjonalne dla przypadków określonych w art. 106e ust. 2 i 3
    oraz ust. 4 pkt 1, a także ust. 4 pkt 3 i ust. 5 pkt 1-3 ustawy</xsd:documentation>
  </xsd:annotation>
  <xsd:element name="P_13_1" type="tns:TKwotowy">
    <xsd:annotation>
      <xsd:documentation>Suma wartości sprzedaży netto ze stawką podstawową -
      aktualnie 23% albo 22%. W przypadku faktur zaliczkowych, kwota zaliczki netto. W przypadku
      faktur korygujących, kwota różnicy, o której mowa w art. 106j ust. 2 pkt 5
      ustawy</xsd:documentation>
    </xsd:annotation>
  </xsd:element>
  <xsd:element name="P_14_1" type="tns:TKwotowy">
    <xsd:annotation>
      <xsd:documentation>Kwota podatku od sumy wartości sprzedaży netto ze stawką
      podstawową - aktualnie 23% albo 22%. W przypadku faktur zaliczkowych, kwota podatku
      wyliczona według wzoru, o którym mowa w art. 106f ust. 1 pkt 3 ustawy. W przypadku faktur
      korygujących, kwota różnicy, o której mowa w art. 106j ust. 2 pkt 5 ustawy</xsd:documentation>
    </xsd:annotation>
  </xsd:element>
  <xsd:element name="P_14_1W" type="tns:TKwotowy" minOccurs="0">
    <xsd:annotation>
      <xsd:documentation>W przypadku gdy faktura jest wystawiona w walucie obcej, kwota
      podatku od sumy wartości sprzedaży netto ze stawką podstawową, przeliczona zgodnie z art. 31a
      w związku z art. 106e ust. 11 ustawy - aktualnie 23% albo 22%. W przypadku faktur zaliczkowych,
      kwota podatku wyliczona według wzoru, o którym mowa w art. 106f ust. 1 pkt 3 ustawy. W
    </xsd:documentation>
  </xsd:annotation>
  </xsd:element>
</xsd:sequence>
</xsd:annotation>
</xsd:element>

```

```

przypadku faktur korygujących, kwota różnicy, o której mowa w art. 106j ust. 2 pkt 5
ustawy</xsd:documentation>
  </xsd:annotation>
</xsd:element>
</xsd:sequence>
<xsd:sequence minOccurs="0">
  <xsd:annotation>
    <xsd:documentation>Pola opcjonalne dla przypadków określonych w art. 106e ust. 2 i 3
oraz ust. 4 pkt 1, a także ust. 4 pkt 3 i ust. 5 pkt 1-3 ustawy</xsd:documentation>
  </xsd:annotation>
  <xsd:element name="P_13_2" type="tns:TKwotowy">
    <xsd:annotation>
      <xsd:documentation>Suma wartości sprzedaży netto ze stawką obniżoną pierwszą -
aktualnie 8 % albo 7%. W przypadku faktur zaliczkowych, kwota zaliczki netto. W przypadku faktur
korygujących, kwota różnicy, o której mowa w art. 106j ust. 2 pkt 5 ustawy</xsd:documentation>
    </xsd:annotation>
  </xsd:element>
  <xsd:element name="P_14_2" type="tns:TKwotowy">
    <xsd:annotation>
      <xsd:documentation>Kwota podatku od sumy wartości sprzedaży netto ze stawką
obniżoną pierwszą - aktualnie 8% albo 7%. W przypadku faktur zaliczkowych, kwota podatku
wyliczona według wzoru, o którym mowa w art. 106f ust. 1 pkt 3 ustawy. W przypadku faktur
korygujących, kwota różnicy, o której mowa w art. 106j ust. 2 pkt 5 ustawy</xsd:documentation>
    </xsd:annotation>
  </xsd:element>
  <xsd:element name="P_14_2W" type="tns:TKwotowy" minOccurs="0">
    <xsd:annotation>
      <xsd:documentation>W przypadku gdy faktura jest wystawiona w walucie obcej, kwota
podatku od sumy wartości sprzedaży netto ze stawką obniżoną, przeliczona zgodnie z art. 31a w
związku z art. 106e ust. 11 ustawy - aktualnie 8% albo 7%. W przypadku faktur zaliczkowych,
kwota podatku wyliczona według wzoru, o którym mowa w art. 106f ust. 1 pkt 3 ustawy. W
przypadku faktur korygujących, kwota różnicy, o której mowa w art. 106j ust. 2 pkt 5
ustawy</xsd:documentation>
    </xsd:annotation>
  </xsd:element>
</xsd:sequence>
<xsd:sequence minOccurs="0">
  <xsd:annotation>
    <xsd:documentation>Pola opcjonalne dla przypadków określonych w art. 106e ust. 2 i 3
oraz ust. 4 pkt 1, a także ust. 4 pkt 3 i ust. 5 pkt 1-3 ustawy</xsd:documentation>
  </xsd:annotation>
  <xsd:element name="P_13_3" type="tns:TKwotowy">
    <xsd:annotation>
      <xsd:documentation>Suma wartości sprzedaży netto ze stawką obniżoną drugą -
aktualnie 5%. W przypadku faktur zaliczkowych, kwota zaliczki netto. W przypadku faktur
korygujących, kwota różnicy, o której mowa w art. 106j ust. 2 pkt 5 ustawy</xsd:documentation>
    </xsd:annotation>
  </xsd:element>
  <xsd:element name="P_14_3" type="tns:TKwotowy">
    <xsd:annotation>
      <xsd:documentation>Kwota podatku od sumy wartości sprzedaży netto ze stawką
obniżoną drugą - aktualnie 5%. W przypadku faktur zaliczkowych, kwota podatku wyliczona według
wzoru, o którym mowa w art. 106f ust. 1 pkt 3 ustawy. W przypadku faktur korygujących, kwota
różnicy, o której mowa w art. 106j ust. 2 pkt 5 ustawy</xsd:documentation>
    </xsd:annotation>
  </xsd:element>
</xsd:sequence>

```

```

<xsd:element name="P_14_3W" type="tns:TKwotowy" minOccurs="0">
  <xsd:annotation>
    <xsd:documentation>W przypadku gdy faktura jest wystawiona w walucie obcej, kwota
    podatku od sumy wartości sprzedaży netto ze stawką obniżoną drugą, przeliczona zgodnie z art.
    31a w związku z art. 106e ust. 11 ustawy - aktualnie 5%. W przypadku faktur zaliczkowych, kwota
    podatku wyliczona według wzoru, o którym mowa w art. 106f ust. 1 pkt 3 ustawy. W przypadku
    faktur korygujących, kwota różnicy, o której mowa w art. 106j ust. 2 pkt 5
    ustawy</xsd:documentation>
  </xsd:annotation>
</xsd:element>
</xsd:sequence>
<xsd:sequence minOccurs="0">
  <xsd:annotation>
    <xsd:documentation>Pola opcjonalne dla przypadków określonych w art. 106e ust. 2, 3,
    ust. 4 pkt 3 oraz ust. 5 pkt 1-3 ustawy</xsd:documentation>
  </xsd:annotation>
  <xsd:element name="P_13_4" type="tns:TKwotowy">
    <xsd:annotation>
      <xsd:documentation>Suma wartości sprzedaży netto ze stawką obniżoną trzecią w
      walucie, w której faktura została wystawiona - procedura odwrotnego obciążenia, dla której
      podatnikiem jest nabywca zgodnie z art. 17 ust. 1 pkt 7 i 8 ustawy oraz dla stawki podatku w
      przypadku ryczału dla taksówek osobowych. W przypadku faktur zaliczkowych, kwota zaliczki
      netto. W przypadku faktur korygujących, kwota różnicy, o której mowa w art. 106j ust. 2 pkt 5
      ustawy</xsd:documentation>
    </xsd:annotation>
  </xsd:element>
  <xsd:element name="P_14_4" type="tns:TKwotowy">
    <xsd:annotation>
      <xsd:documentation>Kwota "0" dla procedury odwrotnego obciążenia, dla której
      podatnikiem jest nabywca zgodnie z art. 17 ust. 1 pkt 7 i 8 ustawy oraz kwota podatku od sumy
      wartości sprzedaży netto dla stawki podatku w walucie, w której faktura została wystawiona w
      przypadku ryczału dla taksówek osobowych. W przypadku faktur zaliczkowych, kwota podatku
      wyliczona według wzoru, o którym mowa w art. 106f ust. 1 pkt 3 ustawy. W przypadku faktur
      korygujących, kwota różnicy, o której mowa w art. 106j ust. 2 pkt 5 ustawy</xsd:documentation>
    </xsd:annotation>
  </xsd:element>
  <xsd:element name="P_14_4W" type="tns:TKwotowy" minOccurs="0">
    <xsd:annotation>
      <xsd:documentation>W przypadku gdy faktura jest wystawiona w walucie obcej, kwota
      "0" dla procedury odwrotnego obciążenia, dla której podatnikiem jest nabywca zgodnie z art. 17
      ust. 1 pkt 7 i 8 ustawy oraz kwota podatku od sumy wartości sprzedaży netto w walucie obcej dla
      stawki podatku w przypadku ryczału dla taksówek osobowych, przeliczona zgodnie z art. 31a w
      związku z art. 106e ust. 11 ustawy. W przypadku faktur zaliczkowych, kwota podatku wyliczona
      według wzoru, o którym mowa w art. 106f ust. 1 pkt 3 ustawy. W przypadku faktur korygujących,
      kwota różnicy, o której mowa w art. 106j ust. 2 pkt 5 ustawy</xsd:documentation>
    </xsd:annotation>
  </xsd:element>
</xsd:sequence minOccurs="0">
  <xsd:annotation>
    <xsd:documentation>Pola opcjonalne dla przypadków określonych w art. 106e ust.2 i 3
    oraz ust. 4 pkt 1, a także ust. 4 pkt 3 i ust. 5 pkt 3 ustawy</xsd:documentation>
  </xsd:annotation>
  <xsd:element name="P_13_5" type="tns:TKwotowy">
    <xsd:annotation>
      <xsd:documentation>Suma wartości sprzedaży netto dla transakcji dostawy towarów

```

oraz świadczenia usług poza terytorium kraju. W przypadku faktur zaliczkowych, kwota zaliczki netto. W przypadku faktur korygujących, kwota różnicy, o której mowa w art. 106j ust. 2 pkt 5 ustawy</xsd:documentation>

</xsd:annotation>

</xsd:element>

<xsd:element name="P_14_5" type="tns:TKwotowy" minOccurs="0">

<xsd:annotation>

<xsd:documentation>Kwota podatku od wartości dodanej w przypadku procedury szczególnej, o której mowa w dziale XII w rozdziale 6a ustawy. W przypadku faktur korygujących, kwota różnicy, o której mowa w art. 106j ust. 2 pkt 5 ustawy</xsd:documentation>

</xsd:annotation>

</xsd:element>

</xsd:sequence>

<xsd:element name="P_13_6" type="tns:TKwotowy" minOccurs="0">

<xsd:annotation>

<xsd:documentation>Suma wartości sprzedaży netto ze stawką 0%. W przypadku faktur zaliczkowych, kwota zaliczki netto. Pole opcjonalne dla przypadków określonych w art. 106e ust. 2 i 3, a także ust. 4 pkt 3 i ust. 5 pkt 1-3 ustawy. W przypadku faktur korygujących, kwota różnicy, o której mowa w art. 106j ust. 2 pkt 5 ustawy</xsd:documentation>

</xsd:annotation>

</xsd:element>

<xsd:element name="P_13_7" type="tns:TKwotowy" minOccurs="0">

<xsd:annotation>

<xsd:documentation>Suma wartości sprzedaży zwolnionej. W przypadku faktur zaliczkowych, kwota zaliczki netto. Pola opcjonalne dla przypadków określonych w art. 106e ust. 2 i 3, a także ust. 4 pkt 3 i ust. 5 pkt 1-3 ustawy. W przypadku faktur korygujących, kwota różnicy, o której mowa w art. 106j ust. 2 pkt 5 ustawy</xsd:documentation>

</xsd:annotation>

</xsd:element>

<xsd:element name="P_15" type="tns:TKwotowy">

<xsd:annotation>

<xsd:documentation>Kwota należności ogółem. W przypadku faktur zaliczkowych kwota zapłaty dokumentowana fakturą. W przypadku faktur, o których mowa w art. 106f ust. 3 ustawy kwota pozostała do zapłaty. W przypadku faktur korygujących korekta kwoty wynikającej z faktury korygowanej. W przypadku, o którym mowa w art. 106j ust. 3 ustawy korekta kwot wynikających z faktur korygowanych</xsd:documentation>

</xsd:annotation>

</xsd:element>

<xsd:element name="Adnotacje">

<xsd:annotation>

<xsd:documentation>Inne adnotacje na fakturze</xsd:documentation>

</xsd:annotation>

<xsd:complexType>

<xsd:sequence>

<xsd:element name="P_16" type="etd:TWybor1_2">

<xsd:annotation>

<xsd:documentation>W przypadku dostawy towarów lub świadczenia usług, w odniesieniu do których obowiązek podatkowy powstaje zgodnie z art. 19a ust. 5 pkt 1 lub art. 21 ust. 1 ustawy - wyrazy "metoda kasowa", należy podać wartość "1"; w przeciwnym przypadku - wartość "2"</xsd:documentation>

</xsd:annotation>

</xsd:element>

<xsd:element name="P_17" type="etd:TWybor1_2">

<xsd:annotation>

<xsd:documentation>W przypadku faktur, o których mowa w art. 106d ust. 1 ustawy - wyraz "samofakturowanie", należy podać wartość "1"; w przeciwnym przypadku - wartość

```

"2"</xsd:documentation>
  </xsd:annotation>
</xsd:element>
<xsd:element name="P_18" type="etd:TWybor1_2">
  <xsd:annotation>
    <xsd:documentation>W przypadku dostawy towarów lub wykonania usługi, dla
których obowiązującym do rozliczenia podatku od wartości dodanej lub podatku o podobnym
charakterze jest nabywca towaru lub usługi - wyrazy "odwrotne obciążenie", należy podać wartość
"1", w przeciwnym przypadku - wartość "2"</xsd:documentation>
  </xsd:annotation>
</xsd:element>
<xsd:element name="P_18A" type="etd:TWybor1_2">
  <xsd:annotation>
    <xsd:documentation>W przypadku faktur, w których kwota należności ogółem
przekracza kwotę
15 000 zł lub jej równowartość wyrażoną w walucie obcej, obejmujących
dokonaną na rzecz podatnika dostawę towarów lub świadczenie usług, o których mowa w
załączniku nr 15 do ustawy - wyrazy "mechanizm
podzielonej płatności", przy czym do przeliczania na złote kwot wyrażonych w walucie obcej
stosuje się zasady przeliczania kwot stosowane w celu określenia podstawy opodatkowania;
należy podać wartość "1", w przeciwnym przypadku - wartość "2"
</xsd:documentation>
  </xsd:annotation>
</xsd:element>
<xsd:sequence>
  <xsd:element name="P_19" type="etd:TWybor1_2">
    <xsd:annotation>
      <xsd:documentation>W przypadku dostawy towarów lub świadczenia usług
zwolnionych od podatku na podstawie art. 43 ust. 1, art. 113 ust. 1 i 9 albo przepisów wydanych na
podstawie art. 82 ust. 3 ustawy lub na podstawie innych przepisów należy podać wartość "1", w
przeciwnym przypadku - wartość "2"</xsd:documentation>
    </xsd:annotation>
  </xsd:element>
  <xsd:choice minOccurs="0">
    <xsd:annotation>
      <xsd:documentation>Węzła nie wypełnia się w przypadku gdy pole P_19
przyjmuje wartość "2"</xsd:documentation>
    </xsd:annotation>
    <xsd:element name="P_19A" type="tns:TZnakowy" default="false">
      <xsd:annotation>
        <xsd:documentation>Jeśli pole P_19 równa się "1" - należy wskazać przepis
ustawy albo aktu wydanego na podstawie ustawy, na podstawie którego podatnik stosuje
zwolnienie od podatku</xsd:documentation>
      </xsd:annotation>
    </xsd:element>
    <xsd:element name="P_19B" type="tns:TZnakowy" default="false">
      <xsd:annotation>
        <xsd:documentation>Jeśli pole P_19 równa się "1" - należy wskazać przepis
dyrektywy 2006/112/WE, który zwalnia od podatku taką dostawę towarów lub takie świadczenie
usług</xsd:documentation>
      </xsd:annotation>
    </xsd:element>
    <xsd:element name="P_19C" type="tns:TZnakowy" default="false">
      <xsd:annotation>
        <xsd:documentation>Jeśli pole P_19 równa się "1" - należy wskazać inną
podstawę prawną wskazującą na to, że dostawa towarów lub świadczenie usług korzysta ze

```

```

zwolnienia</xsd:documentation>
  </xsd:annotation>
</xsd:element>
</xsd:choice>
</xsd:sequence>
<xsd:sequence>
  <xsd:element name="P_22" type="etd:TWybor1_2">
    <xsd:annotation>
      <xsd:documentation>W przypadku gdy przedmiotem wewnątrzspółnotowej
dostawy są nowe środki transportu należy podać wartość "1", w przeciwnym przypadku - wartość
"2"</xsd:documentation>
    </xsd:annotation>
  </xsd:element>
  <xsd:sequence minOccurs="0">
    <xsd:element name="P_22A" type="tns:TDataT">
      <xsd:annotation>
        <xsd:documentation>Jeśli pole P_22 równa się "1" - należy podać datę
dopuszczenia nowego środka transportu do użytku</xsd:documentation>
      </xsd:annotation>
    </xsd:element>
    <xsd:element name="P_22BMK" type="tns:TZnakowy" minOccurs="0">
      <xsd:annotation>
        <xsd:documentation>Jeśli pole P_22 równa się "1" można podać markę
nowego środka transportu</xsd:documentation>
      </xsd:annotation>
    </xsd:element>
    <xsd:element name="P_22BMD" type="tns:TZnakowy" minOccurs="0">
      <xsd:annotation>
        <xsd:documentation>Jeśli pole P_22 równa się "1" można podać model
nowego środka transportu</xsd:documentation>
      </xsd:annotation>
    </xsd:element>
    <xsd:element name="P_22BK" type="tns:TZnakowy" minOccurs="0">
      <xsd:annotation>
        <xsd:documentation>Jeśli pole P_22 równa się "1" można podać kolor nowego
środku transportu</xsd:documentation>
      </xsd:annotation>
    </xsd:element>
    <xsd:element name="P_22BNR" type="tns:TZnakowy" minOccurs="0">
      <xsd:annotation>
        <xsd:documentation>Jeśli pole P_22 równa się "1" można podać numer
rejestracyjny nowego środka transportu</xsd:documentation>
      </xsd:annotation>
    </xsd:element>
    <xsd:element name="P_22BRP" type="tns:TZnakowy" minOccurs="0">
      <xsd:annotation>
        <xsd:documentation>Jeśli pole P_22 równa się "1" można podać rok produkcji
nowego środka transportu</xsd:documentation>
      </xsd:annotation>
    </xsd:element>
  </xsd:choice>
  <xsd:sequence>
    <xsd:element name="P_22B" type="tns:TZnakowy">
      <xsd:annotation>
        <xsd:documentation>Jeśli pole P_22 równa się "1" a dostawa dotyczy
pojazdów lądowych, o których mowa w art. 2 pkt 10 lit. a ustawy - należy podać przebieg

```

```

pojazdu</xsd:documentation>
  </xsd:annotation>
</xsd:element>
<xsd:choice minOccurs="0">
  <xsd:element name="P_22B1" type="tns:TZnakowy" minOccurs="0">
    <xsd:annotation>
      <xsd:documentation>Jeśli pole P_22 równa się "1" a dostawa dotyczy
pojazdów lądowych, o których mowa w art. 2 pkt 10 lit. a ustawy - można podać numer
VIN</xsd:documentation>
    </xsd:annotation>
  </xsd:element>
  <xsd:element name="P_22B2" type="tns:TZnakowy" minOccurs="0">
    <xsd:annotation>
      <xsd:documentation>Jeśli pole P_22 równa się "1" a dostawa dotyczy
pojazdów lądowych, o których mowa w art. 2 pkt 10 lit. a ustawy - można podać numer
nadwozia</xsd:documentation>
    </xsd:annotation>
  </xsd:element>
  <xsd:element name="P_22B3" type="tns:TZnakowy" minOccurs="0">
    <xsd:annotation>
      <xsd:documentation>Jeśli pole P_22 równa się "1" a dostawa dotyczy
pojazdów lądowych, o których mowa w art. 2 pkt 10 lit. a ustawy - można podać numer
podwozia</xsd:documentation>
    </xsd:annotation>
  </xsd:element>
  <xsd:element name="P_22B4" type="tns:TZnakowy" minOccurs="0">
    <xsd:annotation>
      <xsd:documentation>Jeśli pole P_22 równa się "1" a dostawa dotyczy
pojazdów lądowych, o których mowa w art. 2 pkt 10 lit. a ustawy - można podać numer
ramy</xsd:documentation>
    </xsd:annotation>
  </xsd:element>
</xsd:choice>
  <xsd:element name="P_22BT" type="tns:TZnakowy" minOccurs="0">
    <xsd:annotation>
      <xsd:documentation>Jeśli pole P_22 równa się "1" a dostawa dotyczy
pojazdów lądowych, o których mowa w art. 2 pkt 10 lit. a ustawy - można podać typ nowego środka
transportu</xsd:documentation>
    </xsd:annotation>
  </xsd:element>
</xsd:sequence>
<xsd:sequence>
  <xsd:element name="P_22C" type="tns:TZnakowy">
    <xsd:annotation>
      <xsd:documentation>Jeśli pole P_22 równa się "1" a dostawa dotyczy
jednostek pływających, o których mowa w art. 2 pkt 10 lit. b ustawy, należy podać liczbę godzin
roboczych używania nowego środka transportu</xsd:documentation>
    </xsd:annotation>
  </xsd:element>
  <xsd:element name="P_22C1" type="tns:TZnakowy" minOccurs="0">
    <xsd:annotation>
      <xsd:documentation>Jeśli pole P_22 równa się "1" a dostawa dotyczy
jednostek pływających, o których mowa w art. 2 pkt 10 lit. b ustawy, można podać numer kadłuba
nowego środka transportu</xsd:documentation>
    </xsd:annotation>
  </xsd:element>
</xsd:sequence>

```

```

</xsd:sequence>
<xsd:sequence>
  <xsd:element name="P_22D" type="tns:TZnakowy">
    <xsd:annotation>
      <xsd:documentation>Jeśli pole P_22 równa się "1" a dostawa dotyczy
statków powietrznych, o których mowa w art. 2 pkt 10 lit. c ustawy, należy podać liczbę godzin
roboczych używania nowego środka transportu</xsd:documentation>
    </xsd:annotation>
  </xsd:element>
  <xsd:element name="P_22D1" type="tns:TZnakowy" minOccurs="0">
    <xsd:annotation>
      <xsd:documentation>Jeśli pole P_22 równa się "1" a dostawa dotyczy
statków powietrznych, o których mowa w art. 2 pkt 10 lit. c ustawy, można podać numer fabryczny
nowego środka transportu</xsd:documentation>
    </xsd:annotation>
  </xsd:element>
</xsd:sequence>
</xsd:choice>
</xsd:sequence>
</xsd:sequence>
<xsd:element name="P_23" type="etd:TWybor1_2">
  <xsd:annotation>
    <xsd:documentation>W przypadku faktur wystawianych w procedurze
uproszczonej przez drugiego w kolejności podatnika, o którym mowa w art. 135 ust. 1 pkt 4 lit. b i c
oraz ust. 2, zawierającej adnotację, o której mowa w art. 136 ust. 1 pkt 1 i stwierdzenie, o którym
mowa w art. 136 ust. 1 pkt 2 ustawy należy podać wartość "1", w przeciwnym przypadku - wartość
"2"</xsd:documentation>
  </xsd:annotation>
</xsd:element>
<xsd:sequence>
  <xsd:element name="P_PMarzy" type="etd:TWybor1_2">
    <xsd:annotation>
      <xsd:documentation>W przypadku wystąpienia procedur marży, o których mowa
w art. 119 lub 120 ustawy należy podać wartość "1", w przeciwnym przypadku - wartość
"2"</xsd:documentation>
    </xsd:annotation>
  </xsd:element>
  <xsd:choice minOccurs="0">
    <xsd:element name="P_PMarzy_2" type="etd:TWybor1">
      <xsd:annotation>
        <xsd:documentation>W przypadku świadczenia usług turystyki, dla których
podstawę opodatkowania stanowi marża, zgodnie z art. 119 ust. 1 ustawy, a faktura
dokumentująca świadczenie zawiera wyrazy "procedura marży dla biur podróży", należy podać
wartość "1"</xsd:documentation>
      </xsd:annotation>
    </xsd:element>
    <xsd:element name="P_PMarzy_3_1" type="etd:TWybor1">
      <xsd:annotation>
        <xsd:documentation>W przypadku dostawy towarów używanych dla których
podstawę opodatkowania stanowi marża, zgodnie z art. 120 ustawy, a faktura dokumentująca
dostawę zawiera wyrazy "procedura marży - towary używane", należy podać wartość
"1"</xsd:documentation>
      </xsd:annotation>
    </xsd:element>
    <xsd:element name="P_PMarzy_3_2" type="etd:TWybor1">
      <xsd:annotation>

```



```

        <xsd:documentation>W przypadku dostawy dzieł sztuki dla których podstawę
opodatkowania stanowi marża, zgodnie z art. 120 ustawy, a faktura dokumentująca dostawę
zawiera wyrazy "procedura marży - dzieła sztuki", należy podać wartość "1"</xsd:documentation>
    </xsd:annotation>
</xsd:element>
<xsd:element name="P_PMarzy_3_3" type="etd:TWybor1">
    <xsd:documentation>W przypadku dostawy przedmiotów kolekcjonerskich i
antyków, dla których podstawę opodatkowania stanowi marża, zgodnie z art. 120 ustawy, a faktura
dokumentująca dostawę zawiera wyrazy "procedura marży - przedmioty kolekcjonerskie i antyki",
należy podać wartość "1"</xsd:documentation>
    </xsd:annotation>
</xsd:element>
</xsd:choice>
</xsd:sequence>
</xsd:sequence>
</xsd:complexType>
</xsd:element>
<xsd:element name="RodzajFaktury" type="tns:TRodzajFaktury">
    <xsd:documentation>Rodzaj faktury</xsd:documentation>
</xsd:element>
<xsd:sequence minOccurs="0">
    <xsd:documentation>Elementy dla przypadków, gdy pole RodzajFaktury przyjmuje
wartości KOR, KOR_ZAL lub KOR_ROZ</xsd:documentation>
    <xsd:element name="PrzyczynaKorekty" type="tns:TZnakowy" minOccurs="0">
        <xsd:documentation>Przyczyna korekty dla faktur korygujących</xsd:documentation>
    </xsd:element>
    <xsd:element name="TypKorekty" type="tns:TTypKorekty" minOccurs="0">
        <xsd:documentation>Typ skutku korekty w ewidencji</xsd:documentation>
    </xsd:element>
    <xsd:element name="DaneFaKorygowanej" maxOccurs="unbounded">
        <xsd:documentation>Dane faktury korygowanej</xsd:documentation>
        <xsd:complexType>
            <xsd:sequence>
                <xsd:element name="DataWystFaKorygowanej" type="tns:TDataT">
                    <xsd:documentation>Data wystawienia faktury, której dotyczy faktura
korygująca</xsd:documentation>
                </xsd:element>
                <xsd:element name="NrFaKorygowanej" type="tns:TZnakowy">
                    <xsd:documentation>Numer faktury korygowanej</xsd:documentation>
                </xsd:element>
                <xsd:element name="NrKSeFFaKorygowanej" type="tns:TNumerKSeF">

```

```

        <xsd:annotation>
          <xsd:documentation>Numer identyfikujący fakturę korygowaną w Krajowym
Systemie e-Faktur (KSeF)</xsd:documentation>
        </xsd:annotation>
      </xsd:element>
    </xsd:sequence>
  </xsd:complexType>
</xsd:element>
<xsd:element name="OkresFaKorygowanej" type="tns:TZnakowy" minOccurs="0">
  <xsd:annotation>
    <xsd:documentation>Dla faktury korygującej, o której mowa w art. 106j ust. 3 ustawy -
okres, do którego odnosi się udzielany opust lub obniżka, w przypadku gdy podatnik udziela opustu
lub obniżki ceny w odniesieniu do dostaw towarów lub usług dokonanych lub świadczonych na
rzecz jednego odbiorcy w danym okresie.</xsd:documentation>
  </xsd:annotation>
</xsd:element>
<xsd:element name="NrFaKorygowany" type="tns:TZnakowy" minOccurs="0">
  <xsd:annotation>
    <xsd:documentation>Poprawny numer faktury korygowanej w przypadku, gdy
przyczyną korekty jest błędny numer faktury korygowanej. W polu NrFaKorygowanej należy
wówczas wskazać ten błędny numer</xsd:documentation>
  </xsd:annotation>
</xsd:element>
<xsd:element name="Podmiot1K" minOccurs="0">
  <xsd:annotation>
    <xsd:documentation>W przypadku korekty danych sprzedawcy należy podać
kompletne dane sprzedawcy występujące w fakturze korygowanej. Pole nie dotyczy przypadku
korekty błędnego numeru NIP występującego w fakturze pierwotnej. Wówczas wymagana jest
korekta faktury do wartości zerowych</xsd:documentation>
  </xsd:annotation>
  <xsd:complexType>
    <xsd:sequence>
      <xsd:element name="PrefiksPodatnika" type="tns:TKodyKrajowUE" minOccurs="0">
        <xsd:annotation>
          <xsd:documentation>Kod (prefiks) podatnika VAT UE dla przypadków
określonych w art. 97 ust. 10 pkt 2 i 3 ustawy oraz w przypadku, o którym mowa w art. 136 ust. 1
pkt 3 ustawy</xsd:documentation>
        </xsd:annotation>
      </xsd:element>
      <xsd:element name="DaneIdentyfikacyjne" type="tns:TPodmiot1">
        <xsd:annotation>
          <xsd:documentation>Dane identyfikujące podatnika</xsd:documentation>
        </xsd:annotation>
      </xsd:element>
      <xsd:element name="Adres" type="tns:TAdres">
        <xsd:annotation>
          <xsd:documentation>Adres podatnika</xsd:documentation>
        </xsd:annotation>
      </xsd:element>
    </xsd:sequence>
  </xsd:complexType>
</xsd:element>
<xsd:element name="Podmiot2K" minOccurs="0" maxOccurs="100">
  <xsd:annotation>
    <xsd:documentation>W przypadku korekty danych nabywcy występującego jako
Podmiot2 lub dodatkowego nabywcy występującego jako Podmiot3 należy podać kompletne dane

```

tego podmiotu występujące w fakturze korygowanej. Korekcie nie podlegają błędne numery identyfikujące nabywcę oraz dodatkowego nabywcę. W przypadku korygowania pozostałych danych nabywcy lub dodatkowego nabywcy wskazany numer identyfikacyjny musi być identyczny z numerem w części Podmiot2 względnie Podmiot3 faktury korygującej</xsd:documentation>

```
</xsd:annotation>
<xsd:complexType>
  <xsd:sequence>
    <xsd:element name="PrefiksNabywcy" type="tns:TKodyKrajowUE" minOccurs="0">
      <xsd:annotation>
        <xsd:documentation>Kod (prefiks) nabywcy VAT UE, o którym mowa w art. 106e
ust. 1 pkt 24 ustawy oraz w przypadku, o którym mowa w art. 136 ust. 1 pkt 4
ustawy</xsd:documentation>
      </xsd:annotation>
    </xsd:element>
    <xsd:element name="DaneIdentyfikacyjne" type="tns:TPodmiot">
      <xsd:annotation>
        <xsd:documentation>Dane identyfikujące nabywcę</xsd:documentation>
      </xsd:annotation>
    </xsd:element>
    <xsd:element name="Adres" type="tns:TAdres" minOccurs="0">
      <xsd:annotation>
        <xsd:documentation>Adres nabywcy. Pola opcjonalne dla przypadków
określonych w art. 106e ust. 5 pkt 3 ustawy</xsd:documentation>
      </xsd:annotation>
    </xsd:element>
  </xsd:sequence>
</xsd:complexType>
</xsd:element>
</xsd:sequence>
<xsd:element name="FP" type="etd:TWybor1" minOccurs="0">
  <xsd:annotation>
    <xsd:documentation>Faktura, o której mowa w art. 109 ust. 3d
ustawy</xsd:documentation>
  </xsd:annotation>
</xsd:element>
<xsd:element name="TP" type="etd:TWybor1" minOccurs="0">
  <xsd:annotation>
    <xsd:documentation>Istniejące powiązania między nabywcą a dokonującym dostawy
towarów lub usługodawcą, zgodnie z § 10 ust. 4 pkt 3, z zastrzeżeniem ust. 4b rozporządzenia w
sprawie szczegółowego zakresu danych zawartych w deklaracjach podatkowych i w ewidencji w
zakresie podatku od towarów i usług</xsd:documentation>
  </xsd:annotation>
</xsd:element>
<xsd:element name="DodatkowyOpis" type="tns:TKluczWartosc" minOccurs="0"
maxOccurs="12">
  <xsd:annotation>
    <xsd:documentation>Pola rezerwowe przeznaczone dla wykazywania dodatkowych
informacji na fakturze, w tym wymaganych przepisami prawa, dla których nie przewidziano innych
pól/elementów</xsd:documentation>
  </xsd:annotation>
</xsd:element>
<xsd:element name="NrFaZaliczkowej" type="tns:TZnakowy" minOccurs="0"
maxOccurs="100">
  <xsd:annotation>
    <xsd:documentation>Pole obowiązkowe dla faktury wystawianej po wydaniu towaru lub
wykonaniu usługi, o której mowa w art. 106f ust. 3 i ostatniej z faktur, o której mowa w art. 106f ust.
```

```

4 ustawy</xsd:documentation>
</xsd:annotation>
</xsd:element>
<xsd:element name="ZwrotAkczyzy" type="etd:TWybor1" minOccurs="0">
  <xsd:annotation>
    <xsd:documentation>Informacja dodatkowa niezbędna dla rolników ubiegających się o
zwrot podatku akcyzowego zawartego w cenie oleju napędowego</xsd:documentation>
  </xsd:annotation>
</xsd:element>
<xsd:element name="FaWiersze" minOccurs="0">
  <xsd:annotation>
    <xsd:documentation>Szczegółowe pozycje faktury w walucie, w której wystawiono
fakturę - węzeł opcjonalny dla faktury zaliczkowej, faktury korygującej fakturę zaliczkową, oraz
faktur korygujących dotyczących wszystkich dostaw towarów lub usług dokonanych lub
świadczonych w danym okresie, o których mowa w art. 106j ust. 3 ustawy, dla których należy
podać dane dotyczące opustu lub obniżki w podziale na stawki podatku i procedury w sekcji Fa. W
przypadku faktur korygujących, o których mowa w art. 106j ust. 3 ustawy, gdy opust lub obniżka
ceny odnosi się do części dostaw towarów lub usług dokonanych lub świadczonych w danym
okresie w sekcji FaWiersz należy podać nazwy (rodzaje) towarów lub usług objętych korektą. W
przypadku faktur, o których mowa w art. 106f ust. 3 ustawy należy prezentować pełne wartości
zamówienia lub umowy. W przypadku faktur korygujących pozycje faktury (w tym faktur
korygujących faktury, o których mowa w art. 106f ust. 3 ustawy, jeśli korekta dotyczy wartości
zamówienia) należy prezentować różnice wynikające z korekty poszczególnych pozycji lub storna
poszczególnych pozycji korygowanych i prawidłowe wartości korygowanych pozycji jako osobne
wiersze. W przypadku faktur korygujących faktury, o których mowa w art. 106f ust. 3 ustawy, jeśli
korekta nie dotyczy wartości zamówienia i jednocześnie zmienia wysokość podstawy
opodatkowania lub podatku, należy wprowadzić zapis stornujący dany wiersz wg stanu przed
korektą i zapis przywracający wartość zamówienia w celu potwierdzenia braku zmiany jego
wartości</xsd:documentation>
  </xsd:annotation>
<xsd:complexType>
  <xsd:sequence>
    <xsd:element name="LiczbaWierszyFaktury" type="tns:TNaturalny">
      <xsd:annotation>
        <xsd:documentation>Liczba wierszy faktury</xsd:documentation>
      </xsd:annotation>
    </xsd:element>
    <xsd:choice>
      <xsd:element name="WartoscWierszyFaktury1" type="tns:TKwotowy">
        <xsd:annotation>
          <xsd:documentation>Łączna wartość kolumny P_11</xsd:documentation>
        </xsd:annotation>
      </xsd:element>
      <xsd:element name="WartoscWierszyFaktury2" type="tns:TKwotowy">
        <xsd:annotation>
          <xsd:documentation>Łączna wartość kolumny P_11A</xsd:documentation>
        </xsd:annotation>
      </xsd:element>
    </xsd:choice>
    <xsd:element name="FaWiersz" maxOccurs="unbounded">
      <xsd:annotation>
        <xsd:documentation>Szczegółowe pozycje faktury w walucie, w której wystawiono
fakturę</xsd:documentation>
      </xsd:annotation>
    </xsd:element>
  </xsd:sequence>

```

```

<xsd:element name="NrWierszaFa" type="tns:TNaturalny">
  <xsd:annotation>
    <xsd:documentation>Kolejny numer wiersza faktury</xsd:documentation>
  </xsd:annotation>
</xsd:element>
<xsd:element name="UU_ID" type="tns:TZnakowy50" minOccurs="0">
  <xsd:annotation>
    <xsd:documentation>Uniwersalny unikalny numer wiersza
faktury</xsd:documentation>
  </xsd:annotation>
</xsd:element>
<xsd:element name="P_6A" type="tns:TDataT" minOccurs="0">
  <xsd:annotation>
    <xsd:documentation>Data dokonania lub zakończenia dostawy towarów lub
wykonania usługi lub data otrzymania zapłaty, o której mowa w art. 106b ust. 1 pkt 4 ustawy, o ile
taka data jest określona i różni się od daty wystawienia faktury. Pole wypełnia się dla przypadku,
gdy dla poszczególnych pozycji faktury występują różne daty</xsd:documentation>
  </xsd:annotation>
</xsd:element>
<xsd:element name="P_7" type="tns:TZnakowy" minOccurs="0">
  <xsd:annotation>
    <xsd:documentation>Nazwa (rodzaj) towaru lub usługi. Pole opcjonalne
wyłącznie dla przypadku określonego w art 106j ust. 3 pkt 2 ustawy (faktura
korekta)</xsd:documentation>
  </xsd:annotation>
</xsd:element>
<xsd:element name="GTIN" type="tns:TZnakowy20" minOccurs="0">
  <xsd:annotation>
    <xsd:documentation>Globalny numer jednostki
handlowej</xsd:documentation>
  </xsd:annotation>
</xsd:element>
<xsd:element name="PKWiU" type="tns:TZnakowy50" minOccurs="0">
  <xsd:annotation>
    <xsd:documentation>Symbol Polskiej Klasyfikacji Wyrobów i
Usług</xsd:documentation>
  </xsd:annotation>
</xsd:element>
<xsd:element name="CN" type="tns:TZnakowy50" minOccurs="0">
  <xsd:annotation>
    <xsd:documentation>Symbol Nomenklatury Scalonej</xsd:documentation>
  </xsd:annotation>
</xsd:element>
<xsd:element name="PKOB" type="tns:TZnakowy50" minOccurs="0">
  <xsd:annotation>
    <xsd:documentation>Symbol Polskiej Klasyfikacji Obiektów
Budowlanych</xsd:documentation>
  </xsd:annotation>
</xsd:element>
<xsd:element name="DodatkoweInfo" type="tns:TZnakowy50" minOccurs="0">
  <xsd:annotation>
    <xsd:documentation>Pole przeznaczone do wpisania przez sprzedawcę
dodatkowych danych, które nie zostały uwzględnione w elementach struktury i nie są wymagane
przepisami, a które mogą znaleźć się na fakturze</xsd:documentation>
  </xsd:annotation>
</xsd:element>

```

```

<xsd:element name="P_8A" type="tns:TZnakowy" minOccurs="0">
  <xsd:annotation>
    <xsd:documentation>Miara dostarczonych towarów lub zakres wykonanych
    usług. Pole opcjonalne dla przypadku określonego w art. 106e ust. 5 pkt 3
    ustawy</xsd:documentation>
  </xsd:annotation>
</xsd:element>
<xsd:element name="P_8B" type="tns:TIlosci" minOccurs="0">
  <xsd:annotation>
    <xsd:documentation>Ilość (liczba) dostarczonych towarów lub zakres
    wykonanych usług. Pole opcjonalne dla przypadku określonego w art. 106e ust. 5 pkt 3
    ustawy</xsd:documentation>
  </xsd:annotation>
</xsd:element>
<xsd:element name="P_9A" type="tns:TKwotowy" minOccurs="0">
  <xsd:annotation>
    <xsd:documentation>Cena jednostkowa towaru lub usługi bez kwoty podatku
    (cena jednostkowa netto). Pole opcjonalne dla przypadków określonych w art. 106e ust. 2 i 3 oraz
    ust. 5 pkt 3 ustawy</xsd:documentation>
  </xsd:annotation>
</xsd:element>
<xsd:element name="P_9B" type="tns:TKwotowy" minOccurs="0">
  <xsd:annotation>
    <xsd:documentation>Cena wraz z kwotą podatku (cena jednostkowa brutto),
    w przypadku zastosowania art. 106e ust. 7 i 8 ustawy</xsd:documentation>
  </xsd:annotation>
</xsd:element>
<xsd:element name="P_10" type="tns:TKwotowy" minOccurs="0">
  <xsd:annotation>
    <xsd:documentation>Kwoty wszelkich opustów lub obniżek cen, w tym w
    formie rabatu z tytułu wcześniejszej zapłaty, o ile nie zostały one uwzględnione w cenie
    jednostkowej netto. Pole opcjonalne dla przypadków określonych w art. 106e ust. 2 i 3 oraz ust. 5
    pkt 1 ustawy</xsd:documentation>
  </xsd:annotation>
</xsd:element>
<xsd:element name="P_11" type="tns:TKwotowy" minOccurs="0">
  <xsd:annotation>
    <xsd:documentation>Wartość dostarczonych towarów lub wykonanych
    usług, objętych transakcją, bez kwoty podatku (wartość sprzedaży netto). Pole opcjonalne dla
    przypadków określonych w art. 106e ust. 2 i 3 oraz ust. 5 pkt 3 ustawy</xsd:documentation>
  </xsd:annotation>
</xsd:element>
<xsd:element name="P_11A" type="tns:TKwotowy" minOccurs="0">
  <xsd:annotation>
    <xsd:documentation>Wartość sprzedaży brutto, w przypadku zastosowania
    art. 106e ust. 7 i 8 ustawy</xsd:documentation>
  </xsd:annotation>
</xsd:element>
<xsd:element name="P_12" type="tns:TStawkaPodatku" minOccurs="0">
  <xsd:annotation>
    <xsd:documentation>Stawka podatku. Pole opcjonalne dla przypadków
    określonych w art. 106e ust. 2, 3, 4 pkt 3 i ust. 5 pkt 3 ustawy</xsd:documentation>
  </xsd:annotation>
</xsd:element>
<xsd:element name="P_12_XII" type="tns:TProcentowy" minOccurs="0">
  <xsd:annotation>

```

```

        <xsd:documentation>Stawka podatku od wartości dodanej w przypadku, o
którym mowa w dziale XII w rozdziale 6a ustawy</xsd:documentation>
        </xsd:annotation>
        </xsd:element>
        <xsd:element name="P_12_Procedura" type="tns:TProceduraFa"
minOccurs="0">
        <xsd:annotation>
        <xsd:documentation>Wskazanie procedury dla wiersza
faktury</xsd:documentation>
        </xsd:annotation>
        </xsd:element>
        <xsd:element name="KwotaAkcyzy" type="tns:TKwotowy" minOccurs="0">
        <xsd:annotation>
        <xsd:documentation>Kwota podatku akcyzowego zawarta w cenie
towaru</xsd:documentation>
        </xsd:annotation>
        </xsd:element>
        <xsd:element name="GTU" type="tns:TGTU" minOccurs="0">
        <xsd:annotation>
        <xsd:documentation>Oznaczenie dotyczące dostawy towarów i świadczenia
usług</xsd:documentation>
        </xsd:annotation>
        </xsd:element>
        <xsd:element name="Procedura" type="tns:TOznaczenieProcedury"
minOccurs="0">
        <xsd:annotation>
        <xsd:documentation>Oznaczenie dotyczące procedury</xsd:documentation>
        </xsd:annotation>
        </xsd:element>
        <xsd:element name="KursWaluty" type="tns:TIlosci" minOccurs="0">
        <xsd:annotation>
        <xsd:documentation>Kurs waluty stosowany do wyliczenia kwoty podatku w
przypadkach, o których mowa w art. 31a ustawy</xsd:documentation>
        </xsd:annotation>
        </xsd:element>
        </xsd:sequence>
        </xsd:complexType>
        </xsd:element>
        </xsd:sequence>
        </xsd:complexType>
        </xsd:element>
        <xsd:element name="Rozliczenie" minOccurs="0">
        <xsd:annotation>
        <xsd:documentation>Dodatkowe rozliczenia na fakturze</xsd:documentation>
        </xsd:annotation>
        <xsd:complexType>
        <xsd:sequence>
        <xsd:element name="Obciazenia" minOccurs="0" maxOccurs="100">
        <xsd:annotation>
        <xsd:documentation>Obciążenia</xsd:documentation>
        </xsd:annotation>
        <xsd:complexType>
        <xsd:sequence>
        <xsd:element name="Kwota" type="tns:TKwotowy">
        <xsd:annotation>
        <xsd:documentation>Kwota doliczona do kwoty wykazanej w polu

```

```

P_15</xsd:documentation>
  </xsd:annotation>
</xsd:element>
<xsd:element name="Powod" type="tns:TZnakowy">
  <xsd:annotation>
    <xsd:documentation>Powód obciążenia</xsd:documentation>
  </xsd:annotation>
</xsd:element>
</xsd:sequence>
</xsd:complexType>
</xsd:element>
<xsd:element name="SumaObciazen" type="tns:TKwotowy" minOccurs="0">
  <xsd:annotation>
    <xsd:documentation>Suma obciążeń</xsd:documentation>
  </xsd:annotation>
</xsd:element>
<xsd:element name="Odliczenia" minOccurs="0" maxOccurs="100">
  <xsd:annotation>
    <xsd:documentation>Odliczenia</xsd:documentation>
  </xsd:annotation>
<xsd:complexType>
  <xsd:sequence>
    <xsd:element name="Kwota" type="tns:TKwotowy">
      <xsd:annotation>
        <xsd:documentation>Kwota odliczona od kwoty wykazanej w polu

```

```

P_15</xsd:documentation>
  </xsd:annotation>
</xsd:element>
<xsd:element name="Powod" type="tns:TZnakowy">
  <xsd:annotation>
    <xsd:documentation>Powód odliczenia</xsd:documentation>
  </xsd:annotation>
</xsd:element>
</xsd:sequence>
</xsd:complexType>
</xsd:element>
<xsd:element name="SumaOdliczen" type="tns:TKwotowy" minOccurs="0">
  <xsd:annotation>
    <xsd:documentation>Suma odliczeń</xsd:documentation>
  </xsd:annotation>
</xsd:element>
<xsd:choice minOccurs="0">
  <xsd:element name="DoZaplaty" type="tns:TKwotowy">
    <xsd:annotation>
      <xsd:documentation>Kwota należności do zapłaty równa polu P_15
      powiększonemu o Obciazenia i pomniejszonemu o Odliczenia</xsd:documentation>
    </xsd:annotation>
  </xsd:element>
  <xsd:element name="DoRozliczenia" type="tns:TKwotowy">
    <xsd:annotation>
      <xsd:documentation>Kwota nadpłacona do
      rozliczenia/zwrotu</xsd:documentation>
    </xsd:annotation>
  </xsd:element>
</xsd:choice>
</xsd:sequence>

```



```

</xsd:complexType>
</xsd:element>
<xsd:element name="Platnosc" minOccurs="0">
  <xsd:annotation>
    <xsd:documentation>Warunki płatności</xsd:documentation>
  </xsd:annotation>
  <xsd:complexType>
    <xsd:sequence>
      <xsd:choice minOccurs="0">
        <xsd:sequence>
          <xsd:element name="Zaplacono" type="etd:TWybor1">
            <xsd:annotation>
              <xsd:documentation>Znacznik informujący, że kwota należności wynikająca z faktury została zapłacona: 1 - zapłacono</xsd:documentation>
            </xsd:annotation>
          </xsd:element>
          <xsd:element name="DataZaplaty" type="tns:TData">
            <xsd:annotation>
              <xsd:documentation>Data zapłaty, jeśli do wystawienia faktury płatność została dokonana</xsd:documentation>
            </xsd:annotation>
          </xsd:element>
        </xsd:sequence>
        <xsd:sequence>
          <xsd:element name="ZaplataCzesciowa" type="etd:TWybor1">
            <xsd:annotation>
              <xsd:documentation>Znacznik informujący, że kwota należności wynikająca z faktury została zapłacona w części: 1 - zapłacono w części</xsd:documentation>
            </xsd:annotation>
          </xsd:element>
          <xsd:element name="PlatnoscCzesciowe" maxOccurs="100">
            <xsd:annotation>
              <xsd:documentation>Możliwość wystąpienia więcej niż jednej zapłaty częściowej w fakturze może wystąpić wyłącznie w przypadku płatności dokonywanych po dostawie towarów lub wykonaniu usług, a przed wystawieniem faktury, z wyjątkiem przypadków, gdy otrzymanie płatności nie skutkuje obowiązkiem wystawienia faktury</xsd:documentation>
            </xsd:annotation>
          <xsd:complexType>
            <xsd:sequence>
              <xsd:element name="KwotaZaplatyCzesciowej" type="tns:TKwotowy">
                <xsd:annotation>
                  <xsd:documentation>Kwota zapłaty częściowej</xsd:documentation>
                </xsd:annotation>
              </xsd:element>
              <xsd:element name="DataZaplatyCzesciowej" type="tns:TData">
                <xsd:annotation>
                  <xsd:documentation>Data zapłaty częściowej, jeśli do wystawienia faktury płatność częściowa została dokonana</xsd:documentation>
                </xsd:annotation>
              </xsd:element>
            </xsd:sequence>
          </xsd:complexType>
        </xsd:element>
      </xsd:choice>
    </xsd:sequence>
  </xsd:element>
  <xsd:element name="TerminyPlatnosci" minOccurs="0" maxOccurs="100">

```

```

<xsd:complexType>
  <xsd:sequence>
    <xsd:element name="TerminPlatnosci" type="tns:TData">
      <xsd:annotation>
        <xsd:documentation>Termin płatności</xsd:documentation>
      </xsd:annotation>
    </xsd:element>
    <xsd:element name="TerminPlatnosciOpis" type="tns:TZnakowy"
minOccurs="0">
      <xsd:annotation>
        <xsd:documentation>Opis terminu płatności</xsd:documentation>
      </xsd:annotation>
    </xsd:element>
  </xsd:sequence>
</xsd:complexType>
</xsd:element>
<xsd:choice minOccurs="0">
  <xsd:element name="FormaPlatnosci" type="tns:TFormaPlatnosci">
    <xsd:annotation>
      <xsd:documentation>Forma płatności</xsd:documentation>
    </xsd:annotation>
  </xsd:element>
  <xsd:sequence>
    <xsd:element name="PlatnosclInna" type="etd:TWybor1">
      <xsd:annotation>
        <xsd:documentation>Znacznik innej formy płatności: 1 - inna forma
płatności</xsd:documentation>
      </xsd:annotation>
    </xsd:element>
    <xsd:element name="OpisPlatnosci" type="tns:TZnakowy">
      <xsd:annotation>
        <xsd:documentation>Doprecyzowanie innej formy
płatności</xsd:documentation>
      </xsd:annotation>
    </xsd:element>
  </xsd:sequence>
</xsd:choice>
  <xsd:element name="RachunekBankowy" type="tns:TRachunekBankowy"
minOccurs="0" maxOccurs="100">
    <xsd:annotation>
      <xsd:documentation>Numer rachunku bankowego</xsd:documentation>
    </xsd:annotation>
  </xsd:element>
  <xsd:element name="RachunekBankowyFaktora" type="tns:TRachunekBankowy"
minOccurs="0" maxOccurs="20">
    <xsd:annotation>
      <xsd:documentation>Rachunek bankowy faktora</xsd:documentation>
    </xsd:annotation>
  </xsd:element>
  <xsd:element name="Skonto" minOccurs="0">
    <xsd:annotation>
      <xsd:documentation>Skonto</xsd:documentation>
    </xsd:annotation>
  </xsd:element>
  <xsd:complexType>
    <xsd:sequence>
      <xsd:element name="WarunkiSkonta" type="tns:TZnakowy">

```

```

        <xsd:annotation>
          <xsd:documentation>Warunki, które nabywca powinien spełnić aby
skorzystać ze skonta</xsd:documentation>
        </xsd:annotation>
      </xsd:element>
      <xsd:element name="WysokoscSkonta" type="tns:TZnakowy">
        <xsd:annotation>
          <xsd:documentation>Wysokość skonta</xsd:documentation>
        </xsd:annotation>
      </xsd:element>
    </xsd:sequence>
  </xsd:complexType>
</xsd:element>
</xsd:sequence>
</xsd:complexType>
</xsd:element>
<xsd:element name="WarunkiTransakcji" minOccurs="0">
  <xsd:annotation>
    <xsd:documentation>Warunki transakcji, o ile występują</xsd:documentation>
  </xsd:annotation>
  <xsd:complexType>
    <xsd:sequence>
      <xsd:element name="Umowy" minOccurs="0" maxOccurs="100">
        <xsd:complexType>
          <xsd:sequence minOccurs="0">
            <xsd:element name="DataUmowy" type="tns:TData" minOccurs="0">
              <xsd:annotation>
                <xsd:documentation>Data umowy</xsd:documentation>
              </xsd:annotation>
            </xsd:element>
            <xsd:element name="NrUmowy" type="tns:TZnakowy" minOccurs="0">
              <xsd:annotation>
                <xsd:documentation>Numer umowy</xsd:documentation>
              </xsd:annotation>
            </xsd:element>
          </xsd:sequence>
        </xsd:complexType>
      </xsd:element>
      <xsd:element name="Zamowienia" minOccurs="0" maxOccurs="100">
        <xsd:complexType>
          <xsd:sequence minOccurs="0">
            <xsd:element name="DataZamowienia" type="tns:TData" minOccurs="0">
              <xsd:annotation>
                <xsd:documentation>Data zamówienia</xsd:documentation>
              </xsd:annotation>
            </xsd:element>
            <xsd:element name="NrZamowienia" type="tns:TZnakowy" minOccurs="0">
              <xsd:annotation>
                <xsd:documentation>Numer zamówienia</xsd:documentation>
              </xsd:annotation>
            </xsd:element>
          </xsd:sequence>
        </xsd:complexType>
      </xsd:element>
      <xsd:element name="NrPartiiTowaru" type="tns:TZnakowy" minOccurs="0"
maxOccurs="unbounded">

```

```

<xsd:annotation>
  <xsd:documentation>Numery partii towaru</xsd:documentation>
</xsd:annotation>
</xsd:element>
<xsd:element name="WarunkiDostawy" type="tns:TZnakowy" minOccurs="0">
  <xsd:annotation>
    <xsd:documentation>Warunki dostawy towarów - w przypadku istnienia pomiędzy
stronami transakcji, umowy określającej warunki dostawy tzw. Incoterms</xsd:documentation>
  </xsd:annotation>
</xsd:element>
<xsd:sequence minOccurs="0">
  <xsd:element name="KursUmowny" type="tns:TIlosci">
    <xsd:annotation>
      <xsd:documentation>Kurs umowny - w przypadkach, gdy w fakturze znajduje się
informacja o kursie, po którym zostały przeliczone kwoty wykazane w fakturze w złotych. Nie
dotyczy przypadków, o których mowa w art. 31a ustawy</xsd:documentation>
    </xsd:annotation>
  </xsd:element>
  <xsd:element name="WalutaUmowna" type="tns:TKodWaluty">
    <xsd:annotation>
      <xsd:documentation>Waluta umowna - trzyliterowy kod waluty (ISO-4217) w
przypadkach, gdy w fakturze znajduje się informacja o kursie, po którym zostały przeliczone kwoty
wykazane w fakturze w złotych. Nie dotyczy przypadków, o których mowa w art. 31a
ustawy</xsd:documentation>
    </xsd:annotation>
  </xsd:element>
</xsd:sequence>
<xsd:element name="Transport" minOccurs="0" maxOccurs="20">
  <xsd:complexType>
    <xsd:sequence>
      <xsd:choice>
        <xsd:element name="RodzajTransportu" type="tns:TRodzajTransportu">
          <xsd:annotation>
            <xsd:documentation>Rodzaj zastosowanego transportu w przypadku
dokonanej dostawy towarów</xsd:documentation>
          </xsd:annotation>
        </xsd:element>
        <xsd:sequence>
          <xsd:element name="TransportInny" type="etd:TWybor1">
            <xsd:annotation>
              <xsd:documentation>Znacznik innego rodzaju transportu: 1 - inny rodzaj
transportu</xsd:documentation>
            </xsd:annotation>
          </xsd:element>
          <xsd:element name="OpisInnegoTransportu" type="tns:TZnakowy50">
            <xsd:annotation>
              <xsd:documentation>Opis innego rodzaju
transportu</xsd:documentation>
            </xsd:annotation>
          </xsd:element>
        </xsd:sequence>
      </xsd:choice>
    </xsd:sequence>
  </xsd:complexType>
  <xsd:element name="Przewoznik" minOccurs="0">
    <xsd:complexType>
      <xsd:sequence>
        <xsd:element name="DaneIdentyfikacyjne" type="tns:TPodmiot">

```

```

        <xsd:annotation>
          <xsd:documentation>Dane identyfikacyjne
przewoźnika</xsd:documentation>
        </xsd:annotation>
      </xsd:element>
      <xsd:element name="AdresPrzewoźnika" type="tns:TAdres">
        <xsd:annotation>
          <xsd:documentation>Adres przewoźnika</xsd:documentation>
        </xsd:annotation>
      </xsd:element>
    </xsd:sequence>
  </xsd:complexType>
</xsd:element>
  <xsd:element name="NrZleceniaTransportu" type="tns:TZnakowy"
minOccurs="0">
    <xsd:annotation>
      <xsd:documentation>Numer zlecenia transportu</xsd:documentation>
    </xsd:annotation>
  </xsd:element>
  <xsd:sequence>
    <xsd:choice>
      <xsd:element name="OpisLadunku" type="tns:TLadunek">
        <xsd:annotation>
          <xsd:documentation>Rodzaj ładunku</xsd:documentation>
        </xsd:annotation>
      </xsd:element>
      <xsd:sequence>
        <xsd:element name="LadunekInny" type="etd:TWybor1">
          <xsd:annotation>
            <xsd:documentation>Znacznik innego ładunku: 1 - inny
ładunek</xsd:documentation>
          </xsd:annotation>
        </xsd:element>
        <xsd:element name="OpisInnegoLadunku" type="tns:TZnakowy50">
          <xsd:annotation>
            <xsd:documentation>Opis innego ładunku, w tym ładunek
mieszany</xsd:documentation>
          </xsd:annotation>
        </xsd:element>
      </xsd:sequence>
    </xsd:choice>
    <xsd:element name="JednostkaOpakowania" type="tns:TZnakowy"
minOccurs="0">
      <xsd:annotation>
        <xsd:documentation>Jednostka opakowania</xsd:documentation>
      </xsd:annotation>
    </xsd:element>
  </xsd:sequence>
  <xsd:sequence>
    <xsd:element name="DataGodzRozpTransportu" type="tns:TDataCzas"
minOccurs="0">
      <xsd:annotation>
        <xsd:documentation>Data i godzina rozpoczęcia
transportu</xsd:documentation>
      </xsd:annotation>
    </xsd:element>
  </xsd:sequence>

```

```

<xsd:element name="DataGodzZakTransportu" type="tns:TDataCzas"
minOccurs="0">
  <xsd:annotation>
    <xsd:documentation>Data i godzina zakończenia
transportu</xsd:documentation>
  </xsd:annotation>
</xsd:element>
<xsd:element name="WysylkaZ" type="tns:TAdres">
  <xsd:annotation>
    <xsd:documentation>Adres miejsca wysyłki</xsd:documentation>
  </xsd:annotation>
</xsd:element>
<xsd:element name="WysylkaPrzez" type="tns:TAdres" minOccurs="0"
maxOccurs="20">
  <xsd:annotation>
    <xsd:documentation>Adres pośredni wysyłki</xsd:documentation>
  </xsd:annotation>
</xsd:element>
<xsd:element name="WysylkaDo" type="tns:TAdres">
  <xsd:annotation>
    <xsd:documentation>Adres miejsca docelowego, do którego został zlecony
transport</xsd:documentation>
  </xsd:annotation>
</xsd:element>
</xsd:sequence>
</xsd:sequence>
</xsd:complexType>
</xsd:element>
<xsd:element name="PodmiotPosredniczacy" type="etd:TWybor1" minOccurs="0">
  <xsd:annotation>
    <xsd:documentation>Wartość "1" oznacza dostawę dokonaną przez podmiot, o
którym mowa w art. 22 ust. 2d ustawy. Pole dotyczy sytuacji, w której podmiot uczestniczy w
transakcji łańcuchowej innej niż procedura trójstronna uproszczona, o której mowa w art. 135 ust. 1
pkt 4 ustawy</xsd:documentation>
  </xsd:annotation>
</xsd:element>
</xsd:sequence>
</xsd:complexType>
</xsd:element>
<xsd:element name="Zamowienie" minOccurs="0">
  <xsd:annotation>
    <xsd:documentation>Zamówienie lub umowa, o których mowa w art. 106f ust. 1 pkt 4
ustawy (dla faktur zaliczkowych) w walucie, w której wystawiono fakturę zaliczkową. W przypadku
faktury korygującej fakturę zaliczkową należy prezentować różnice wynikające z korekty
poszczególnych pozycji zamówienia lub umowy lub storna poszczególnych korygowanych pozycji
zamówienia lub umowy i prawidłowe wartości korygowanych pozycji jako osobne wiersze jeśli
korekta dotyczy wartości zamówienia. W przypadku faktur korygujących faktury zaliczkowe, jeśli
korekta nie dotyczy wartości zamówienia i jednocześnie zmienia wysokość podstawy
opodatkowania lub podatku, należy wprowadzić zapis stornujący dany wiersz wg stanu przed
korektą i zapis przywracający wartość zamówienia w celu potwierdzenia braku zmiany jego
wartości</xsd:documentation>
  </xsd:annotation>
<xsd:complexType>
  <xsd:sequence>
    <xsd:element name="LiczbaWierszyZamowienia" type="tns:TNaturalny">
      <xsd:annotation>

```

```

        <xsd:documentation>Liczba wierszy zamówienia lub umowy</xsd:documentation>
      </xsd:annotation>
    </xsd:element>
    <xsd:element name="WartoscZamowienia" type="tns:TKwotowy">
      <xsd:annotation>
        <xsd:documentation>Wartość zamówienia lub umowy z uwzględnieniem kwoty
podatku</xsd:documentation>
      </xsd:annotation>
    </xsd:element>
    <xsd:element name="ZamowienieWiersz" maxOccurs="unbounded">
      <xsd:annotation>
        <xsd:documentation>Szczegółowe pozycje zamówienia lub umowy w walucie, w
której wystawiono fakturę zaliczkową</xsd:documentation>
      </xsd:annotation>
      <xsd:complexType>
        <xsd:sequence>
          <xsd:element name="NrWierszaZam" type="tns:TNaturalny">
            <xsd:annotation>
              <xsd:documentation>Kolejny numer wiersza zamówienia lub
umowy</xsd:documentation>
            </xsd:annotation>
          </xsd:element>
          <xsd:element name="UU_IDZ" type="tns:TZnakowy50" minOccurs="0">
            <xsd:annotation>
              <xsd:documentation>Uniwersalny unikalny numer wiersza zamówienia lub
umowy</xsd:documentation>
            </xsd:annotation>
          </xsd:element>
          <xsd:element name="P_7Z" type="tns:TZnakowy" minOccurs="0">
            <xsd:annotation>
              <xsd:documentation>Nazwa (rodzaj) towaru lub usługi</xsd:documentation>
            </xsd:annotation>
          </xsd:element>
          <xsd:element name="GTINZ" type="tns:TZnakowy20" minOccurs="0">
            <xsd:annotation>
              <xsd:documentation>Globalny numer jednostki
handlowej</xsd:documentation>
            </xsd:annotation>
          </xsd:element>
          <xsd:element name="PKWiUZ" type="tns:TZnakowy50" minOccurs="0">
            <xsd:annotation>
              <xsd:documentation>Symbol Polskiej Klasyfikacji Wyrobów i
Usług</xsd:documentation>
            </xsd:annotation>
          </xsd:element>
          <xsd:element name="CNZ" type="tns:TZnakowy50" minOccurs="0">
            <xsd:annotation>
              <xsd:documentation>Symbol Nomenklatury Scalonej</xsd:documentation>
            </xsd:annotation>
          </xsd:element>
          <xsd:element name="PKOBZ" type="tns:TZnakowy50" minOccurs="0">
            <xsd:annotation>
              <xsd:documentation>Symbol Polskiej Klasyfikacji Obiektów
Budowlanych</xsd:documentation>
            </xsd:annotation>
          </xsd:element>
        </xsd:sequence>
      </xsd:complexType>
    </xsd:element>
  </xsd:sequence>
</xsd:complexType>

```

```

<xsd:element name="DodatkoweInfoZ" type="tns:TZnakowy50" minOccurs="0">
  <xsd:annotation>
    <xsd:documentation>Pole przeznaczone do wpisania przez sprzedawcę
dodatkowych danych, które nie zostały uwzględnione w elementach struktury i nie są wymagane
przepisami, a które mogą znaleźć się na fakturze</xsd:documentation>
  </xsd:annotation>
</xsd:element>
<xsd:element name="P_8AZ" type="tns:TZnakowy" minOccurs="0">
  <xsd:annotation>
    <xsd:documentation>Miara zamówionego towaru lub zakres
usługi</xsd:documentation>
  </xsd:annotation>
</xsd:element>
<xsd:element name="P_8BZ" type="tns:TIlosci" minOccurs="0">
  <xsd:annotation>
    <xsd:documentation>Ilość zamówionego towaru lub zakres
usługi</xsd:documentation>
  </xsd:annotation>
</xsd:element>
<xsd:element name="P_9AZ" type="tns:TKwotowy" minOccurs="0">
  <xsd:annotation>
    <xsd:documentation>Cena jednostkowa netto</xsd:documentation>
  </xsd:annotation>
</xsd:element>
<xsd:element name="P_11NettoZ" type="tns:TKwotowy" minOccurs="0">
  <xsd:annotation>
    <xsd:documentation>Wartość zamówionego towaru lub usługi bez kwoty
podatku</xsd:documentation>
  </xsd:annotation>
</xsd:element>
<xsd:element name="P_11VatZ" type="tns:TKwotowy" minOccurs="0">
  <xsd:annotation>
    <xsd:documentation>Kwota podatku od zamówionego towaru lub
usługi</xsd:documentation>
  </xsd:annotation>
</xsd:element>
<xsd:element name="P_12Z" type="tns:TStawkaPodatku" minOccurs="0">
  <xsd:annotation>
    <xsd:documentation>Stawka podatku</xsd:documentation>
  </xsd:annotation>
</xsd:element>
<xsd:element name="P_12Z_XII" type="tns:TProcentowy" minOccurs="0">
  <xsd:annotation>
    <xsd:documentation>Stawka podatku od wartości dodanej w przypadku, o
którym mowa w dziale XII w rozdziale 6a ustawy</xsd:documentation>
  </xsd:annotation>
</xsd:element>
<xsd:element name="P_12Z_Procedura" type="tns:TProceduraZamowienie"
minOccurs="0">
  <xsd:annotation>
    <xsd:documentation>Wskazanie procedury dla wiersza
zamówienia</xsd:documentation>
  </xsd:annotation>
</xsd:element>
<xsd:element name="GTUZ" type="tns:TGTU" minOccurs="0">
  <xsd:annotation>

```

<pre> <xsd:documentation>Oznaczenie dotyczące dostawy towarów i świadczenia usług</xsd:documentation> </xsd:annotation> </xsd:element> <xsd:element name="ProceduraZ" type="tns:TOznaczenieProceduryZ" minOccurs="0"> <xsd:annotation> <xsd:documentation>Oznaczenia dotyczące procedur</xsd:documentation> </xsd:annotation> </xsd:element> <xsd:element name="KwotaAkczyzyZ" type="tns:TKwotowy" minOccurs="0"> <xsd:annotation> <xsd:documentation>Kwota podatku akcyzowego zawarta w cenie towaru</xsd:documentation> </xsd:annotation> </xsd:element> <xsd:element name="KursWalutyZ" type="tns:TIlosci" minOccurs="0"> <xsd:annotation> <xsd:documentation>Kurs waluty stosowany do wyliczenia kwoty podatku w przypadkach, o których mowa w art. 31a ustawy. Dla faktur zaliczkowych należy podać kurs identyczny dla wszystkich towarów i usług</xsd:documentation> </xsd:annotation> </xsd:element> </xsd:sequence> </xsd:complexType> </xsd:element> </pre>

element Faktura/Fa/KodWaluty

diagram			
namespace	http://crd.gov.pl/wzor/2021/11/29/11089/		
type	tns:TKodWaluty		
properties	content simple		
facets	Kind	Value	Annotation
	enumeration	AED	documentation DIRHAM ZEA
	enumeration	AFN	documentation AFGANI
	enumeration	ALL	documentation LEK
	enumeration	AMD	documentation DRAM
	enumeration	ANG	documentation GULDEN ANTYLI HOLENDERSKICH
	enumeration	AOA	documentation KWANZA

enumeration	ARS	documentation PESO ARGENTYŃSKIE
enumeration	AUD	documentation DOLAR AUSTRALIJSKI
enumeration	AWG	documentation GULDEN ARUBAŃSKI
enumeration	AZN	documentation MANAT AZERBEJDŹAŃSKI
enumeration	BAM	documentation MARKA ZAMIENNA
enumeration	BBD	documentation DOLAR BARBADOSKI
enumeration	BDT	documentation TAKA
enumeration	BGN	documentation LEW
enumeration	BHD	documentation DINAR BAHRAJSKI
enumeration	BIF	documentation FRANK BURUNDYJSKI
enumeration	BMD	documentation DOLAR BERMUDZKI
enumeration	BND	documentation DOLAR BRUNEJSKI
enumeration	BOB	documentation BOLIWIANO
enumeration	BOV	documentation BOLIWIANO MVDOL
enumeration	BRL	documentation REAL
enumeration	BSD	documentation DOLAR BAHAMSKI
enumeration	BTN	documentation NGULTRUM
enumeration	BWP	documentation PULA
enumeration	BYN	documentation RUBEL BIAŁORUSKI
enumeration	BZD	documentation DOLAR BELIZEŃSKI
enumeration	CAD	documentation DOLAR KANADYJSKI
enumeration	CDF	documentation FRANK KONGIJSKI
enumeration	CHE	documentation FRANK SZWAJCARSKI VIR EURO
enumeration	CHF	documentation FRANK SZWAJCARSKI
enumeration	CHW	documentation FRANK SZWAJCARSKI VIR FRANK
enumeration	CLF	documentation JEDNOSTKA ROZLICZENIOWA CHILIJSKA
enumeration	CLP	documentation PESO CHILIJSKIE
enumeration	CNY	documentation YUAN RENMINBI
enumeration	COP	documentation PESO KOLUMBIJSKIE
enumeration	COU	documentation UNIDAD DE VALOR REAL KOLUMBILSKIE
enumeration	CRC	documentation COLON KOSTARYKAŃSKI
enumeration	CUC	documentation PESO WYMIENIALNE
enumeration	CUP	documentation PESO KUBAŃSKIE
enumeration	CVE	documentation ESCUDO REPUBLIKI ZIELONEGO PRZYŁĄDKA
enumeration	CZK	documentation KORONA CZESKA

enumeration	DJF	documentation FRANK DŽIBUTI
enumeration	DKK	documentation KORONA DUŃSKA
enumeration	DOP	documentation PESO DOMINIKAŃSKIE
enumeration	DZD	documentation DINAR ALGIERSKI
enumeration	EGP	documentation FUNT EGIPSKI
enumeration	ERN	documentation NAKFA
enumeration	ETB	documentation BIRR
enumeration	EUR	documentation EURO
enumeration	FJD	documentation DOLAR FIDŹI
enumeration	FKP	documentation FUNT FALKLANDZKI
enumeration	GBP	documentation FUNT SZTERLING
enumeration	GEL	documentation LARI
enumeration	GGP	documentation FUNT GUERNSEY
enumeration	GHS	documentation GHANA CEDI
enumeration	GIP	documentation FUNT GIBRALTARSKI
enumeration	GMD	documentation DALASI
enumeration	GNF	documentation FRANK GWINEJSKI
enumeration	GTQ	documentation QUETZAL
enumeration	GYD	documentation DOLAR GUJAŃSKI
enumeration	HKD	documentation DOLAR HONGKONGU
enumeration	HNL	documentation LEMPIRA
enumeration	HRK	documentation KUNA
enumeration	HTG	documentation GOURDE
enumeration	HUF	documentation FORINT
enumeration	IDR	documentation RUPIA INDONEZYJSKA
enumeration	ILS	documentation SZEKEL
enumeration	IMP	documentation FUNT MANX
enumeration	INR	documentation RUPIA INDYJSKA
enumeration	IQD	documentation DINAR IRACKI
enumeration	IRR	documentation RIAL IRAŃSKI
enumeration	ISK	documentation KORONA ISLANDZKA
enumeration	JEP	documentation FUNT JERSEY
enumeration	JMD	documentation DOLAR JAMAJSKI
enumeration	JOD	documentation DINAR JORDAŃSKI
enumeration	JPY	documentation JEN

enumeration	KES	documentation SZYLING KENIJSKI
enumeration	KGS	documentation SOM
enumeration	KHR	documentation RIEL
enumeration	KMF	documentation FRANK KOMORÓW
enumeration	KPW	documentation WON PÓLNOCNO-KOREAŃSKI
enumeration	KRW	documentation WON POŁUDNIOWO-KOREAŃSKI
enumeration	KWD	documentation DINAR KUWEJCKI
enumeration	KYD	documentation DOLAR KAJMAŃSKI
enumeration	KZT	documentation TENGE
enumeration	LAK	documentation KIP
enumeration	LBP	documentation FUNT LIBAŃSKI
enumeration	LKR	documentation RUPIA LANKIJSKA
enumeration	LRD	documentation DOLAR LIBERYJSKI
enumeration	LSL	documentation LOTI
enumeration	LYD	documentation DINAR LIBIJSKI
enumeration	MAD	documentation DIRHAM MAROKAŃSKI
enumeration	MDL	documentation LEJ MOŁDAWII
enumeration	MGA	documentation ARIARY
enumeration	MKD	documentation DENAR
enumeration	MMK	documentation KYAT
enumeration	MNT	documentation TUGRIK
enumeration	MOP	documentation PATACA
enumeration	MRU	documentation OUGUIYA
enumeration	MUR	documentation RUPIA MAURITIUSU
enumeration	MVR	documentation RUPIA MALEDIWSKA
enumeration	MWK	documentation KWACHA MALAWIJSKA
enumeration	MXN	documentation PESO MEKSYKAŃSKIE
enumeration	MXV	documentation UNIDAD DE INVERSION (UDI) MEKSYKAŃSKIE
enumeration	MYR	documentation RINGGIT
enumeration	MZN	documentation METICAL
enumeration	NAD	documentation DOLAR NAMIBIJSKI
enumeration	NGN	documentation NAIRA
enumeration	NIO	documentation CORDOBA ORO
enumeration	NOK	documentation KORONA NORWESKA
enumeration	NPR	documentation RUPIA NEPALSKA

enumeration	NZD	documentation DOLAR NOWOZELANDZKI
enumeration	OMR	documentation RIAL OMAŃSKI
enumeration	PAB	documentation BALBOA
enumeration	PEN	documentation SOL
enumeration	PGK	documentation KINA
enumeration	PHP	documentation PESO FILIPIŃSKIE
enumeration	PKR	documentation RUPIA PAKISTAŃSKA
enumeration	PLN	documentation ZŁOTY
enumeration	PYG	documentation GUARANI
enumeration	QAR	documentation RIAL KATARSKI
enumeration	RON	documentation LEJ RUMUŃSKI
enumeration	RSD	documentation DINAR SERBSKI
enumeration	RUB	documentation RUBEL ROSYJSKI
enumeration	RWF	documentation FRANK RWANDYJSKI
enumeration	SAR	documentation RIAL SAUDYJSKI
enumeration	SBD	documentation DOLAR WYSP SALOMONA
enumeration	SCR	documentation RUPIA SESZELSKA
enumeration	SDG	documentation FUNT SUDAŃSKI
enumeration	SEK	documentation KORONA SZWEDZKA
enumeration	SGD	documentation DOLAR SINGAPURSKI
enumeration	SHP	documentation FUNT ŚWIĘTEJ HELENY (ŚWIĘTA HELENA I WYSPA WNIEBOWSTĄPIENIA)
enumeration	SLL	documentation LEONE
enumeration	SOS	documentation SZYLING SOMALIJSKI
enumeration	SRD	documentation DOLAR SURINAMSKI
enumeration	SSP	documentation FUNT POŁUDNIOWOSUDAŃSKI
enumeration	STN	documentation DOBRA
enumeration	SVC	documentation COLON SALWADORSKI (SV1)
enumeration	SYP	documentation FUNT SYRYJSKI
enumeration	SZL	documentation LILANGENI
enumeration	THB	documentation BAT
enumeration	TJS	documentation SOMONI
enumeration	TMT	documentation MANAT TURKMEŃSKI
enumeration	TND	documentation DINAR TUNEZYJSKI
enumeration	TOP	documentation PAANGA
enumeration	TRY	documentation LIRA TURECKA

enumeration	TTD	documentation DOLAR TRYNIDADU I TOBAGO
enumeration	TWD	documentation NOWY DOLAR TAJWAŃSKI
enumeration	TZS	documentation SZYLING TANZAŃSKI
enumeration	UAH	documentation HRYWNA
enumeration	UGX	documentation SZYLING UGANDYJSKI
enumeration	USD	documentation DOLAR AMERYKAŃSKI
enumeration	USN	documentation DOLAR AMERYKAŃSKI (NEXT DAY)
enumeration	UYI	documentation PESO EN UNIDADES INDEXADAS URUGWAJSKIE
enumeration	UYU	documentation PESO URUGWAJSKIE
enumeration	UYW	documentation PESO EN UNIDADES INDEXADAS URUGWAJSKIE
enumeration	UZS	documentation SUM
enumeration	VES	documentation BOLIWAR SOBERANO
enumeration	VND	documentation DONG
enumeration	VUV	documentation VATU
enumeration	WST	documentation TALA
enumeration	XAF	documentation FRANK CFA (BEAC)
enumeration	XAG	documentation SREBRO
enumeration	XAU	documentation ZŁOTO
enumeration	XBA	documentation BOND MARKETS UNIT EUROPEAN COMPOSITE UNIT (EURCO)
enumeration	XBB	documentation BOND MARKETS UNIT EUROPEAN MONETARY UNIT (E.M.U.-6)
enumeration	XBC	documentation BOND MARKETS UNIT EUROPEAN UNIT OF ACCOUNT 9 (E.U.A.-9)
enumeration	XBD	documentation BOND MARKETS UNIT EUROPEAN UNIT OF ACCOUNT 17 (E.U.A.-17)
enumeration	XCD	documentation DOLAR WSCHODNIO-KARAIBSKI
enumeration	XDR	documentation SDR MIĘDZYNARODOWY FUNDUSZ WALUTOWY
enumeration	XOF	documentation FRANK CFA (BCEAO)
enumeration	XPB	documentation PALLAD
enumeration	XPF	documentation FRANK CFP
enumeration	XPT	documentation PLATYNA
enumeration	XSU	documentation SUCRE SISTEMA UNITARIO DE COMPENSACION REGIONAL DE PAGOS SUCRE
enumeration	XUA	documentation ADB UNIT OF ACCOUNT MEMBER COUNTRIES OF THE AFRICAN DEVELOPMENT BANK GROUP
enumeration	XXX	documentation BRAK WALUTY
enumeration	YER	documentation RIAL JEMEŃSKI
enumeration	ZAR	documentation RAND
enumeration	ZMW	documentation KWACHA ZAMBIJSKA
enumeration	ZWL	documentation

	DOLAR ZIMBABWE
annotation	documentation Trzyliterowy kod waluty (ISO-4217) w przypadkach, o których mowa w art. 31a ustawy
source	<pre><xsd:element name="KodWaluty" type="tns:TKodWaluty"> <xsd:annotation> <xsd:documentation>Trzyliterowy kod waluty (ISO-4217) w przypadkach, o których mowa w art. 31a ustawy</xsd:documentation> </xsd:annotation> </xsd:element></pre>

element Faktura/Fa/P_1

diagram	 Data wystawienia, z zastrzeżeniem art. 106na ust. 1 ustawy												
namespace	http://crd.gov.pl/wzor/2021/11/29/11089/												
type	tns:TDataT												
properties	content simple												
facets	<table border="1"> <thead> <tr> <th>Kind</th> <th>Value</th> <th>Annotation</th> </tr> </thead> <tbody> <tr> <td>minInclusive</td> <td>2006-01-01</td> <td></td> </tr> <tr> <td>maxInclusive</td> <td>2050-01-01</td> <td></td> </tr> <tr> <td>pattern</td> <td>((\d{4})-(\d{2})-(\d{2}))</td> <td></td> </tr> </tbody> </table>	Kind	Value	Annotation	minInclusive	2006-01-01		maxInclusive	2050-01-01		pattern	((\d{4})-(\d{2})-(\d{2}))	
Kind	Value	Annotation											
minInclusive	2006-01-01												
maxInclusive	2050-01-01												
pattern	((\d{4})-(\d{2})-(\d{2}))												
annotation	documentation Data wystawienia, z zastrzeżeniem art. 106na ust. 1 ustawy												
source	<pre><xsd:element name="P_1" type="tns:TDataT"> <xsd:annotation> <xsd:documentation>Data wystawienia, z zastrzeżeniem art. 106na ust. 1 ustawy</xsd:documentation> </xsd:annotation> </xsd:element></pre>												

element Faktura/Fa/P_1M

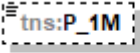
diagram	 Miejsce wystawienia faktury									
namespace	http://crd.gov.pl/wzor/2021/11/29/11089/									
type	tns:TZnakowy									
properties	<table border="1"> <tbody> <tr> <td>minOcc</td> <td>0</td> </tr> <tr> <td>maxOcc</td> <td>1</td> </tr> <tr> <td>content</td> <td>simple</td> </tr> </tbody> </table>	minOcc	0	maxOcc	1	content	simple			
minOcc	0									
maxOcc	1									
content	simple									
facets	<table border="1"> <thead> <tr> <th>Kind</th> <th>Value</th> <th>Annotation</th> </tr> </thead> <tbody> <tr> <td>minLength</td> <td>1</td> <td></td> </tr> <tr> <td>maxLength</td> <td>256</td> <td></td> </tr> </tbody> </table>	Kind	Value	Annotation	minLength	1		maxLength	256	
Kind	Value	Annotation								
minLength	1									
maxLength	256									
annotation	documentation Miejsce wystawienia faktury									
source	<pre><xsd:element name="P_1M" type="tns:TZnakowy" minOccurs="0"> <xsd:annotation> <xsd:documentation>Miejsce wystawienia faktury</xsd:documentation> </xsd:annotation> </xsd:element></pre>									

	<pre></xsd:annotation> </xsd:element></pre>
--	---

element Faktura/Fa/P_2

diagram	 <p>Kolejny numer faktury, nadany w ramach jednej lub więcej serii, który w sposób jednoznaczny identyfikuje fakturę</p>									
namespace	http://crd.gov.pl/wzor/2021/11/29/11089/									
type	tns:TZnakowy									
properties	content simple									
facets	<table border="1"> <thead> <tr> <th>Kind</th> <th>Value</th> <th>Annotation</th> </tr> </thead> <tbody> <tr> <td>minLength</td> <td>1</td> <td></td> </tr> <tr> <td>maxLength</td> <td>256</td> <td></td> </tr> </tbody> </table>	Kind	Value	Annotation	minLength	1		maxLength	256	
Kind	Value	Annotation								
minLength	1									
maxLength	256									
annotation	documentation Kolejny numer faktury, nadany w ramach jednej lub więcej serii, który w sposób jednoznaczny identyfikuje fakturę									
source	<pre><xsd:element name="P_2" type="tns:TZnakowy"> <xsd:annotation> <xsd:documentation>Kolejny numer faktury, nadany w ramach jednej lub więcej serii, który w sposób jednoznaczny identyfikuje fakturę</xsd:documentation> </xsd:annotation> </xsd:element></pre>									

element Faktura/Fa/WZ

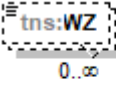
diagram	 <p>Numery dokumentów magazynowych WZ (wydanie na zewnątrz) związane z fakturą</p>									
namespace	http://crd.gov.pl/wzor/2021/11/29/11089/									
type	tns:TZnakowy									
properties	<table border="1"> <tbody> <tr> <td>minOcc</td> <td>0</td> </tr> <tr> <td>maxOcc</td> <td>unbounded</td> </tr> <tr> <td>content</td> <td>simple</td> </tr> </tbody> </table>	minOcc	0	maxOcc	unbounded	content	simple			
minOcc	0									
maxOcc	unbounded									
content	simple									
facets	<table border="1"> <thead> <tr> <th>Kind</th> <th>Value</th> <th>Annotation</th> </tr> </thead> <tbody> <tr> <td>minLength</td> <td>1</td> <td></td> </tr> <tr> <td>maxLength</td> <td>256</td> <td></td> </tr> </tbody> </table>	Kind	Value	Annotation	minLength	1		maxLength	256	
Kind	Value	Annotation								
minLength	1									
maxLength	256									
annotation	documentation Numery dokumentów magazynowych WZ (wydanie na zewnątrz) związane z fakturą									
source	<pre><xsd:element name="WZ" type="tns:TZnakowy" minOccurs="0" maxOccurs="unbounded"> <xsd:annotation> <xsd:documentation>Numery dokumentów magazynowych WZ (wydanie na zewnątrz) związane z fakturą</xsd:documentation> </xsd:annotation> </xsd:element></pre>									

element **Faktura/Fa/P_6**

diagram	 <p>Data dokonania lub zakończenia dostawy towarów lub wykonania usługi lub data otrzymania zapłaty, o której mowa w art. 106b ust. 1 pkt 4 ustawy, o ile taka data jest określona i różni się od daty wystawienia faktury. Pole wypełnia się w przypadku, gdy dla wszystkich pozycji faktury data jest wspólna</p>												
namespace	http://crd.gov.pl/wzor/2021/11/29/11089/												
type	tns:TDataT												
properties	content simple												
facets	<table border="1"> <thead> <tr> <th>Kind</th> <th>Value</th> <th>Annotation</th> </tr> </thead> <tbody> <tr> <td>minInclusive</td> <td>2006-01-01</td> <td></td> </tr> <tr> <td>maxInclusive</td> <td>2050-01-01</td> <td></td> </tr> <tr> <td>pattern</td> <td>((\d{4})-(\d{2})-(\d{2}))</td> <td></td> </tr> </tbody> </table>	Kind	Value	Annotation	minInclusive	2006-01-01		maxInclusive	2050-01-01		pattern	((\d{4})-(\d{2})-(\d{2}))	
Kind	Value	Annotation											
minInclusive	2006-01-01												
maxInclusive	2050-01-01												
pattern	((\d{4})-(\d{2})-(\d{2}))												
annotation	documentation Data dokonania lub zakończenia dostawy towarów lub wykonania usługi lub data otrzymania zapłaty, o której mowa w art. 106b ust. 1 pkt 4 ustawy, o ile taka data jest określona i różni się od daty wystawienia faktury. Pole wypełnia się w przypadku, gdy dla wszystkich pozycji faktury data jest wspólna												
source	<pre><xsd:element name="P_6" type="tns:TDataT"> <xsd:annotation> <xsd:documentation>Data dokonania lub zakończenia dostawy towarów lub wykonania usługi lub data otrzymania zapłaty, o której mowa w art. 106b ust. 1 pkt 4 ustawy, o ile taka data jest określona i różni się od daty wystawienia faktury. Pole wypełnia się w przypadku, gdy dla wszystkich pozycji faktury data jest wspólna</xsd:documentation> </xsd:annotation> </xsd:element></pre>												

element **Faktura/Fa/OkresFa**

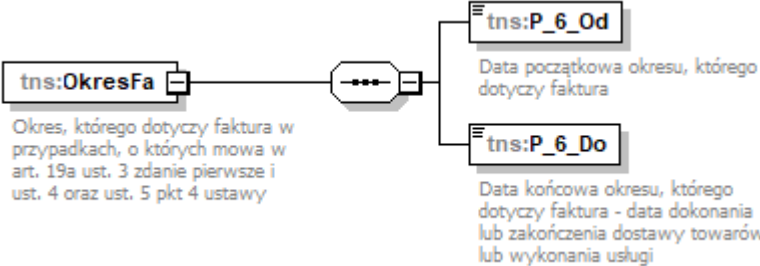
diagram	 <p>Okres, którego dotyczy faktura w przypadkach, o których mowa w art. 19a ust. 3 zdanie pierwsze i ust. 4 oraz ust. 5 pkt 4 ustawy</p> <p>Data początkowa okresu, którego dotyczy faktura</p> <p>Data końcowa okresu, którego dotyczy faktura - data dokonania lub zakończenia dostawy towarów lub wykonania usługi</p>
namespace	http://crd.gov.pl/wzor/2021/11/29/11089/
properties	content complex
children	tns:P_6_Od tns:P_6_Do
annotation	documentation Okres, którego dotyczy faktura w przypadkach, o których mowa w art. 19a ust. 3 zdanie pierwsze i ust. 4 oraz ust. 5 pkt 4 ustawy
source	<pre><xsd:element name="OkresFa"> <xsd:annotation></pre>

	<pre> <xsd:documentation>Okres, którego dotyczy faktura w przypadkach, o których mowa w art. 19a ust. 3 zdanie pierwsze i ust. 4 oraz ust. 5 pkt 4 ustawy</xsd:documentation> </xsd:annotation> <xsd:complexType> <xsd:sequence> <xsd:element name="P_6_Od" type="tns:TDataT"> <xsd:annotation> <xsd:documentation>Data początkowa okresu, którego dotyczy faktura</xsd:documentation> </xsd:annotation> </xsd:element> <xsd:element name="P_6_Do" type="tns:TDataT"> <xsd:annotation> <xsd:documentation>Data końcowa okresu, którego dotyczy faktura - data dokonania lub zakończenia dostawy towarów lub wykonania usługi</xsd:documentation> </xsd:annotation> </xsd:element> </xsd:sequence> </xsd:complexType> </xsd:element> </pre>
--	--

element Faktura/Fa/OkresFa/P_6_Od

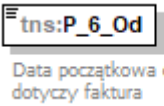
diagram													
namespace	http://crd.gov.pl/wzor/2021/11/29/11089/												
type	tns:TDataT												
properties	content simple												
facets	<table border="1"> <thead> <tr> <th>Kind</th> <th>Value</th> <th>Annotation</th> </tr> </thead> <tbody> <tr> <td>minInclusive</td> <td>2006-01-01</td> <td></td> </tr> <tr> <td>maxInclusive</td> <td>2050-01-01</td> <td></td> </tr> <tr> <td>pattern</td> <td>((\d{4})-(\d{2})-(\d{2}))</td> <td></td> </tr> </tbody> </table>	Kind	Value	Annotation	minInclusive	2006-01-01		maxInclusive	2050-01-01		pattern	((\d{4})-(\d{2})-(\d{2}))	
Kind	Value	Annotation											
minInclusive	2006-01-01												
maxInclusive	2050-01-01												
pattern	((\d{4})-(\d{2})-(\d{2}))												
annotation	documentation Data początkowa okresu, którego dotyczy faktura												
source	<pre> <xsd:element name="P_6_Od" type="tns:TDataT"> <xsd:annotation> <xsd:documentation>Data początkowa okresu, którego dotyczy faktura</xsd:documentation> </xsd:annotation> </xsd:element> </pre>												

element Faktura/Fa/OkresFa/P_6_Do

diagram	
namespace	http://crd.gov.pl/wzor/2021/11/29/11089/

type	tns:TDataT												
properties	content simple												
facets	<table border="1"> <thead> <tr> <th>Kind</th> <th>Value</th> <th>Annotation</th> </tr> </thead> <tbody> <tr> <td>minInclusive</td> <td>2006-01-01</td> <td></td> </tr> <tr> <td>maxInclusive</td> <td>2050-01-01</td> <td></td> </tr> <tr> <td>pattern</td> <td>((\d{4})-(\d{2})-(\d{2}))</td> <td></td> </tr> </tbody> </table>	Kind	Value	Annotation	minInclusive	2006-01-01		maxInclusive	2050-01-01		pattern	((\d{4})-(\d{2})-(\d{2}))	
Kind	Value	Annotation											
minInclusive	2006-01-01												
maxInclusive	2050-01-01												
pattern	((\d{4})-(\d{2})-(\d{2}))												
annotation	documentation Data końcowa okresu, którego dotyczy faktura - data dokonania lub zakończenia dostawy towarów lub wykonania usługi												
source	<pre><xsd:element name="P_6_Do" type="tns:TDataT"> <xsd:annotation> <xsd:documentation>Data końcowa okresu, którego dotyczy faktura - data dokonania lub zakończenia dostawy towarów lub wykonania usługi</xsd:documentation> </xsd:annotation> </xsd:element></pre>												

element Faktura/Fa/P_13_1

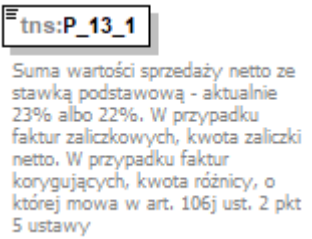
diagram										
namespace	http://crd.gov.pl/wzor/2021/11/29/11089/									
type	tns:TKwotowy									
properties	content simple									
facets	<table border="1"> <thead> <tr> <th>Kind</th> <th>Value</th> <th>Annotation</th> </tr> </thead> <tbody> <tr> <td>totalDigits</td> <td>18</td> <td></td> </tr> <tr> <td>fractionDigits</td> <td>2</td> <td></td> </tr> </tbody> </table>	Kind	Value	Annotation	totalDigits	18		fractionDigits	2	
Kind	Value	Annotation								
totalDigits	18									
fractionDigits	2									
annotation	documentation Suma wartości sprzedaży netto ze stawką podstawową - aktualnie 23% albo 22%. W przypadku faktur zaliczkowych, kwota zaliczki netto. W przypadku faktur korygujących, kwota różnicy, o której mowa w art. 106j ust. 2 pkt 5 ustawy									
source	<pre><xsd:element name="P_13_1" type="tns:TKwotowy"> <xsd:annotation> <xsd:documentation>Suma wartości sprzedaży netto ze stawką podstawową - aktualnie 23% albo 22%. W przypadku faktur zaliczkowych, kwota zaliczki netto. W przypadku faktur korygujących, kwota różnicy, o której mowa w art. 106j ust. 2 pkt 5 ustawy</xsd:documentation> </xsd:annotation> </xsd:element></pre>									

element Faktura/Fa/P_14_1

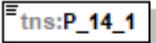
diagram	 <p>Kwota podatku od sumy wartości sprzedaży netto ze stawką podstawową - aktualnie 23% albo 22%. W przypadku faktur zaliczkowych, kwota podatku wyliczona według wzoru, o którym mowa w art. 106f ust. 1 pkt 3 ustawy. W przypadku faktur korygujących, kwota różnicy, o której mowa w art. 106j ust. 2 pkt 5 ustawy</p>									
namespace	http://crd.gov.pl/wzor/2021/11/29/11089/									
type	tns:TKwotowy									
properties	content simple									
facets	<table border="1"> <thead> <tr> <th>Kind</th> <th>Value</th> <th>Annotation</th> </tr> </thead> <tbody> <tr> <td>totalDigits</td> <td>18</td> <td></td> </tr> <tr> <td>fractionDigits</td> <td>2</td> <td></td> </tr> </tbody> </table>	Kind	Value	Annotation	totalDigits	18		fractionDigits	2	
Kind	Value	Annotation								
totalDigits	18									
fractionDigits	2									
annotation	<p>documentation</p> <p>Kwota podatku od sumy wartości sprzedaży netto ze stawką podstawową - aktualnie 23% albo 22%. W przypadku faktur zaliczkowych, kwota podatku wyliczona według wzoru, o którym mowa w art. 106f ust. 1 pkt 3 ustawy. W przypadku faktur korygujących, kwota różnicy, o której mowa w art. 106j ust. 2 pkt 5 ustawy</p>									
source	<pre><xsd:element name="P_14_1" type="tns:TKwotowy"> <xsd:annotation> <xsd:documentation>Kwota podatku od sumy wartości sprzedaży netto ze stawką podstawową - aktualnie 23% albo 22%. W przypadku faktur zaliczkowych, kwota podatku wyliczona według wzoru, o którym mowa w art. 106f ust. 1 pkt 3 ustawy. W przypadku faktur korygujących, kwota różnicy, o której mowa w art. 106j ust. 2 pkt 5 ustawy</xsd:documentation> </xsd:annotation> </xsd:element></pre>									

element Faktura/Fa/P_14_1W

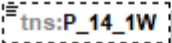
diagram	 <p>W przypadku gdy faktura jest wystawiona w walucie obcej, kwota podatku od sumy wartości sprzedaży netto ze stawką podstawową, przeliczona zgodnie z art. 31a w związku z art. 106e ust. 11 ustawy - aktualnie 23% albo 22%. W przypadku faktur zaliczkowych, kwota podatku wyliczona według wzoru, o którym mowa w art. 106f ust. 1 pkt 3 ustawy. W przypadku faktur korygujących, kwota różnicy, o której mowa w art. 106j ust. 2 pkt 5 ustawy</p>						
namespace	http://crd.gov.pl/wzor/2021/11/29/11089/						
type	tns:TKwotowy						
properties	<table border="1"> <tbody> <tr> <td>minOcc</td> <td>0</td> </tr> <tr> <td>maxOcc</td> <td>1</td> </tr> <tr> <td>content</td> <td>simple</td> </tr> </tbody> </table>	minOcc	0	maxOcc	1	content	simple
minOcc	0						
maxOcc	1						
content	simple						
facets	<table border="1"> <thead> <tr> <th>Kind</th> <th>Value</th> <th>Annotation</th> </tr> </thead> <tbody> </tbody> </table>	Kind	Value	Annotation			
Kind	Value	Annotation					

	totalDigits 18 fractionDigits 2
annotation	documentation W przypadku gdy faktura jest wystawiona w walucie obcej, kwota podatku od sumy wartości sprzedaży netto ze stawką podstawową, przeliczona zgodnie z art. 31a w związku z art. 106e ust. 11 ustawy - aktualnie 23% albo 22%. W przypadku faktur zaliczkowych, kwota podatku wyliczona według wzoru, o którym mowa w art. 106f ust. 1 pkt 3 ustawy. W przypadku faktur korygujących, kwota różnicy, o której mowa w art. 106j ust. 2 pkt 5 ustawy
source	<xsd:element name="P_14_1W" type="tns:TKwotowy" minOccurs="0"> <xsd:annotation> <xsd:documentation>W przypadku gdy faktura jest wystawiona w walucie obcej, kwota podatku od sumy wartości sprzedaży netto ze stawką podstawową, przeliczona zgodnie z art. 31a w związku z art. 106e ust. 11 ustawy - aktualnie 23% albo 22%. W przypadku faktur zaliczkowych, kwota podatku wyliczona według wzoru, o którym mowa w art. 106f ust. 1 pkt 3 ustawy. W przypadku faktur korygujących, kwota różnicy, o której mowa w art. 106j ust. 2 pkt 5 ustawy</xsd:documentation> </xsd:annotation> </xsd:element>

element Faktura/Fa/P_13_2

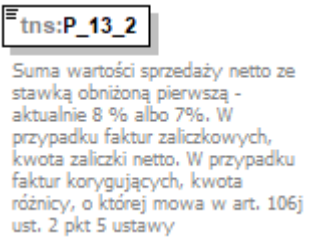
diagram										
namespace	http://crd.gov.pl/wzor/2021/11/29/11089/									
type	tns:TKwotowy									
properties	content simple									
facets	<table border="1"> <thead> <tr> <th>Kind</th> <th>Value</th> <th>Annotation</th> </tr> </thead> <tbody> <tr> <td>totalDigits</td> <td>18</td> <td></td> </tr> <tr> <td>fractionDigits</td> <td>2</td> <td></td> </tr> </tbody> </table>	Kind	Value	Annotation	totalDigits	18		fractionDigits	2	
Kind	Value	Annotation								
totalDigits	18									
fractionDigits	2									
annotation	documentation Suma wartości sprzedaży netto ze stawką obniżoną pierwszą - aktualnie 8 % albo 7%. W przypadku faktur zaliczkowych, kwota zaliczki netto. W przypadku faktur korygujących, kwota różnicy, o której mowa w art. 106j ust. 2 pkt 5 ustawy									
source	<xsd:element name="P_13_2" type="tns:TKwotowy"> <xsd:annotation> <xsd:documentation>Suma wartości sprzedaży netto ze stawką obniżoną pierwszą - aktualnie 8 % albo 7%. W przypadku faktur zaliczkowych, kwota zaliczki netto. W przypadku faktur korygujących, kwota różnicy, o której mowa w art. 106j ust. 2 pkt 5 ustawy</xsd:documentation> </xsd:annotation> </xsd:element>									

element **Faktura/Fa/P_14_2**

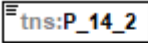
diagram	 <p>Kwota podatku od sumy wartości sprzedaży netto ze stawką obniżoną pierwszą - aktualnie 8% albo 7%. W przypadku faktur zaliczkowych, kwota podatku wyliczona według wzoru, o którym mowa w art. 106f ust. 1 pkt 3 ustawy. W przypadku faktur korygujących, kwota różnicy, o której mowa w art. 106j ust. 2 pkt 5 ustawy</p>									
namespace	http://crd.gov.pl/wzor/2021/11/29/11089/									
type	tns:TKwotowy									
properties	content simple									
facets	<table border="1"> <thead> <tr> <th>Kind</th> <th>Value</th> <th>Annotation</th> </tr> </thead> <tbody> <tr> <td>totalDigits</td> <td>18</td> <td></td> </tr> <tr> <td>fractionDigits</td> <td>2</td> <td></td> </tr> </tbody> </table>	Kind	Value	Annotation	totalDigits	18		fractionDigits	2	
Kind	Value	Annotation								
totalDigits	18									
fractionDigits	2									
annotation	<p>documentation</p> <p>Kwota podatku od sumy wartości sprzedaży netto ze stawką obniżoną pierwszą - aktualnie 8% albo 7%. W przypadku faktur zaliczkowych, kwota podatku wyliczona według wzoru, o którym mowa w art. 106f ust. 1 pkt 3 ustawy. W przypadku faktur korygujących, kwota różnicy, o której mowa w art. 106j ust. 2 pkt 5 ustawy</p>									
source	<pre><xsd:element name="P_14_2" type="tns:TKwotowy"> <xsd:annotation> <xsd:documentation>Kwota podatku od sumy wartości sprzedaży netto ze stawką obniżoną pierwszą - aktualnie 8% albo 7%. W przypadku faktur zaliczkowych, kwota podatku wyliczona według wzoru, o którym mowa w art. 106f ust. 1 pkt 3 ustawy. W przypadku faktur korygujących, kwota różnicy, o której mowa w art. 106j ust. 2 pkt 5 ustawy</xsd:documentation> </xsd:annotation> </xsd:element></pre>									

element **Faktura/Fa/P_14_2W**

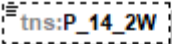
diagram	 <p>W przypadku gdy faktura jest wystawiona w walucie obcej, kwota podatku od sumy wartości sprzedaży netto ze stawką obniżoną, przeliczona zgodnie z art. 31a w związku z art. 106e ust. 11 ustawy - aktualnie 8% albo 7%. W przypadku faktur zaliczkowych, kwota podatku wyliczona według wzoru, o którym mowa w art. 106f ust. 1 pkt 3 ustawy. W przypadku faktur korygujących, kwota różnicy, o której mowa w art. 106j ust. 2 pkt 5 ustawy</p>						
namespace	http://crd.gov.pl/wzor/2021/11/29/11089/						
type	tns:TKwotowy						
properties	<table border="1"> <tbody> <tr> <td>minOcc</td> <td>0</td> </tr> <tr> <td>maxOcc</td> <td>1</td> </tr> <tr> <td>content</td> <td>simple</td> </tr> </tbody> </table>	minOcc	0	maxOcc	1	content	simple
minOcc	0						
maxOcc	1						
content	simple						
facets	<table border="1"> <thead> <tr> <th>Kind</th> <th>Value</th> <th>Annotation</th> </tr> </thead> <tbody> <tr> <td>totalDigits</td> <td>18</td> <td></td> </tr> </tbody> </table>	Kind	Value	Annotation	totalDigits	18	
Kind	Value	Annotation					
totalDigits	18						

	fractionDigits 2
annotation	documentation W przypadku gdy faktura jest wystawiona w walucie obcej, kwota podatku od sumy wartości sprzedaży netto ze stawką obniżoną, przeliczona zgodnie z art. 31a w związku z art. 106e ust. 11 ustawy - aktualnie 8% albo 7%. W przypadku faktur zaliczkowych, kwota podatku wyliczona według wzoru, o którym mowa w art. 106f ust. 1 pkt 3 ustawy. W przypadku faktur korygujących, kwota różnicy, o której mowa w art. 106j ust. 2 pkt 5 ustawy
source	<xsd:element name="P_14_2W" type="tns:TKwotowy" minOccurs="0"> <xsd:annotation> <xsd:documentation>W przypadku gdy faktura jest wystawiona w walucie obcej, kwota podatku od sumy wartości sprzedaży netto ze stawką obniżoną, przeliczona zgodnie z art. 31a w związku z art. 106e ust. 11 ustawy - aktualnie 8% albo 7%. W przypadku faktur zaliczkowych, kwota podatku wyliczona według wzoru, o którym mowa w art. 106f ust. 1 pkt 3 ustawy. W przypadku faktur korygujących, kwota różnicy, o której mowa w art. 106j ust. 2 pkt 5 ustawy</xsd:documentation> </xsd:annotation> </xsd:element>

element Faktura/Fa/P_13_3

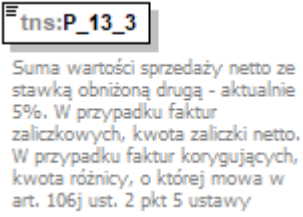
diagram										
namespace	http://crd.gov.pl/wzor/2021/11/29/11089/									
type	tns:TKwotowy									
properties	content simple									
facets	<table border="1"> <thead> <tr> <th>Kind</th> <th>Value</th> <th>Annotation</th> </tr> </thead> <tbody> <tr> <td>totalDigits</td> <td>18</td> <td></td> </tr> <tr> <td>fractionDigits</td> <td>2</td> <td></td> </tr> </tbody> </table>	Kind	Value	Annotation	totalDigits	18		fractionDigits	2	
Kind	Value	Annotation								
totalDigits	18									
fractionDigits	2									
annotation	documentation Suma wartości sprzedaży netto ze stawką obniżoną drugą - aktualnie 5%. W przypadku faktur zaliczkowych, kwota zaliczki netto. W przypadku faktur korygujących, kwota różnicy, o której mowa w art. 106j ust. 2 pkt 5 ustawy									
source	<xsd:element name="P_13_3" type="tns:TKwotowy"> <xsd:annotation> <xsd:documentation>Suma wartości sprzedaży netto ze stawką obniżoną drugą - aktualnie 5%. W przypadku faktur zaliczkowych, kwota zaliczki netto. W przypadku faktur korygujących, kwota różnicy, o której mowa w art. 106j ust. 2 pkt 5 ustawy</xsd:documentation> </xsd:annotation> </xsd:element>									

element **Faktura/Fa/P_14_3**

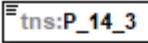
diagram	 <p>Kwota podatku od sumy wartości sprzedaży netto ze stawką obniżoną drugą - aktualnie 5%. W przypadku faktur zaliczkowych, kwota podatku wyliczona według wzoru, o którym mowa w art. 106f ust. 1 pkt 3 ustawy. W przypadku faktur korygujących, kwota różnicy, o której mowa w art. 106j ust. 2 pkt 5 ustawy</p>									
namespace	http://crd.gov.pl/wzor/2021/11/29/11089/									
type	tns:TKwotowy									
properties	content simple									
facets	<table border="1"> <thead> <tr> <th>Kind</th> <th>Value</th> <th>Annotation</th> </tr> </thead> <tbody> <tr> <td>totalDigits</td> <td>18</td> <td></td> </tr> <tr> <td>fractionDigits</td> <td>2</td> <td></td> </tr> </tbody> </table>	Kind	Value	Annotation	totalDigits	18		fractionDigits	2	
Kind	Value	Annotation								
totalDigits	18									
fractionDigits	2									
annotation	documentation Kwota podatku od sumy wartości sprzedaży netto ze stawką obniżoną drugą - aktualnie 5%. W przypadku faktur zaliczkowych, kwota podatku wyliczona według wzoru, o którym mowa w art. 106f ust. 1 pkt 3 ustawy. W przypadku faktur korygujących, kwota różnicy, o której mowa w art. 106j ust. 2 pkt 5 ustawy									
source	<pre><xsd:element name="P_14_3" type="tns:TKwotowy"> <xsd:annotation> <xsd:documentation>Kwota podatku od sumy wartości sprzedaży netto ze stawką obniżoną drugą - aktualnie 5%. W przypadku faktur zaliczkowych, kwota podatku wyliczona według wzoru, o którym mowa w art. 106f ust. 1 pkt 3 ustawy. W przypadku faktur korygujących, kwota różnicy, o której mowa w art. 106j ust. 2 pkt 5 ustawy</xsd:documentation> </xsd:annotation> </xsd:element></pre>									

element **Faktura/Fa/P_14_3W**

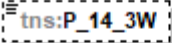
diagram	 <p>W przypadku gdy faktura jest wystawiona w walucie obcej, kwota podatku od sumy wartości sprzedaży netto ze stawką obniżoną drugą, przeliczona zgodnie z art. 31a w związku z art. 106e ust. 11 ustawy - aktualnie 5%. W przypadku faktur zaliczkowych, kwota podatku wyliczona według wzoru, o którym mowa w art. 106f ust. 1 pkt 3 ustawy. W przypadku faktur korygujących, kwota różnicy, o której mowa w art. 106j ust. 2 pkt 5 ustawy</p>						
namespace	http://crd.gov.pl/wzor/2021/11/29/11089/						
type	tns:TKwotowy						
properties	<table border="1"> <tbody> <tr> <td>minOcc</td> <td>0</td> </tr> <tr> <td>maxOcc</td> <td>1</td> </tr> <tr> <td>content</td> <td>simple</td> </tr> </tbody> </table>	minOcc	0	maxOcc	1	content	simple
minOcc	0						
maxOcc	1						
content	simple						
facets	<table border="1"> <thead> <tr> <th>Kind</th> <th>Value</th> <th>Annotation</th> </tr> </thead> <tbody> <tr> <td>totalDigits</td> <td>18</td> <td></td> </tr> </tbody> </table>	Kind	Value	Annotation	totalDigits	18	
Kind	Value	Annotation					
totalDigits	18						

	fractionDigits 2
annotation	documentation W przypadku gdy faktura jest wystawiona w walucie obcej, kwota podatku od sumy wartości sprzedaży netto ze stawką obniżoną drugą, przeliczona zgodnie z art. 31a w związku z art. 106e ust. 11 ustawy - aktualnie 5%. W przypadku faktur zaliczkowych, kwota podatku wyliczona według wzoru, o którym mowa w art. 106f ust. 1 pkt 3 ustawy. W przypadku faktur korygujących, kwota różnicy, o której mowa w art. 106j ust. 2 pkt 5 ustawy
source	<xsd:element name="P_14_3W" type="tns:TKwotowy" minOccurs="0"> <xsd:annotation> <xsd:documentation>W przypadku gdy faktura jest wystawiona w walucie obcej, kwota podatku od sumy wartości sprzedaży netto ze stawką obniżoną drugą, przeliczona zgodnie z art. 31a w związku z art. 106e ust. 11 ustawy - aktualnie 5%. W przypadku faktur zaliczkowych, kwota podatku wyliczona według wzoru, o którym mowa w art. 106f ust. 1 pkt 3 ustawy. W przypadku faktur korygujących, kwota różnicy, o której mowa w art. 106j ust. 2 pkt 5 ustawy</xsd:documentation> </xsd:annotation> </xsd:element>

element Faktura/Fa/P_13_4

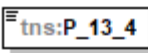
diagram	 <p>Suma wartości sprzedaży netto ze stawką obniżoną trzecią w walucie, w której faktura została wystawiona - procedura odwrotnego obciążenia, dla której podatnikiem jest nabywca zgodnie z art. 17 ust. 1 pkt 7 i 8 ustawy oraz dla stawki podatku w przypadku ryczału dla taksówek osobowych. W przypadku faktur zaliczkowych, kwota zaliczki netto. W przypadku faktur korygujących, kwota różnicy, o której mowa w art. 106j ust. 2 pkt 5 ustawy</p>									
namespace	http://crd.gov.pl/wzor/2021/11/29/11089/									
type	tns:TKwotowy									
properties	content simple									
facets	<table border="1"> <thead> <tr> <th>Kind</th> <th>Value</th> <th>Annotation</th> </tr> </thead> <tbody> <tr> <td>totalDigits</td> <td>18</td> <td></td> </tr> <tr> <td>fractionDigits</td> <td>2</td> <td></td> </tr> </tbody> </table>	Kind	Value	Annotation	totalDigits	18		fractionDigits	2	
Kind	Value	Annotation								
totalDigits	18									
fractionDigits	2									
annotation	documentation Suma wartości sprzedaży netto ze stawką obniżoną trzecią w walucie, w której faktura została wystawiona - procedura odwrotnego obciążenia, dla której podatnikiem jest nabywca zgodnie z art. 17 ust. 1 pkt 7 i 8 ustawy oraz dla stawki podatku w przypadku ryczału dla taksówek osobowych. W przypadku faktur zaliczkowych, kwota zaliczki netto. W przypadku faktur korygujących, kwota różnicy, o której mowa w art. 106j ust. 2 pkt 5 ustawy									
source	<xsd:element name="P_13_4" type="tns:TKwotowy"> <xsd:annotation> <xsd:documentation>Suma wartości sprzedaży netto ze stawką obniżoną trzecią w walucie, w której faktura została wystawiona - procedura odwrotnego obciążenia, dla której podatnikiem jest nabywca zgodnie z art. 17 ust. 1 pkt 7 i 8 ustawy oraz dla stawki podatku w przypadku ryczału dla taksówek osobowych. W przypadku faktur zaliczkowych, kwota zaliczki netto. W przypadku faktur korygujących, kwota różnicy, o której mowa w art. 106j ust. 2 pkt 5 ustawy</xsd:documentation> </xsd:annotation> </xsd:element>									

element **Faktura/Fa/P_14_4**

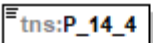
diagram	 <p>Kwota "0" dla procedury odwrotnego obciążenia, dla której podatnikiem jest nabywca zgodnie z art. 17 ust. 1 pkt 7 i 8 ustawy oraz kwota podatku od sumy wartości sprzedaży netto dla stawki podatku w walucie, w której faktura została wystawiona w przypadku ryczału dla taksówek osobowych. W przypadku faktur zaliczkowych, kwota podatku wyliczona według wzoru, o którym mowa w art. 106f ust. 1 pkt 3 ustawy. W przypadku faktur korygujących, kwota różnicy, o której mowa w art. 106j ust. 2 pkt 5 ustawy</p>									
namespace	http://crd.gov.pl/wzor/2021/11/29/11089/									
type	tns:TKwotowy									
properties	content simple									
facets	<table border="1"> <thead> <tr> <th>Kind</th> <th>Value</th> <th>Annotation</th> </tr> </thead> <tbody> <tr> <td>totalDigits</td> <td>18</td> <td></td> </tr> <tr> <td>fractionDigits</td> <td>2</td> <td></td> </tr> </tbody> </table>	Kind	Value	Annotation	totalDigits	18		fractionDigits	2	
Kind	Value	Annotation								
totalDigits	18									
fractionDigits	2									
annotation	<p>documentation</p> <p>Kwota "0" dla procedury odwrotnego obciążenia, dla której podatnikiem jest nabywca zgodnie z art. 17 ust. 1 pkt 7 i 8 ustawy oraz kwota podatku od sumy wartości sprzedaży netto dla stawki podatku w walucie, w której faktura została wystawiona w przypadku ryczału dla taksówek osobowych. W przypadku faktur zaliczkowych, kwota podatku wyliczona według wzoru, o którym mowa w art. 106f ust. 1 pkt 3 ustawy. W przypadku faktur korygujących, kwota różnicy, o której mowa w art. 106j ust. 2 pkt 5 ustawy</p>									
source	<pre><xsd:element name="P_14_4" type="tns:TKwotowy"> <xsd:annotation> <xsd:documentation>Kwota "0" dla procedury odwrotnego obciążenia, dla której podatnikiem jest nabywca zgodnie z art. 17 ust. 1 pkt 7 i 8 ustawy oraz kwota podatku od sumy wartości sprzedaży netto dla stawki podatku w walucie, w której faktura została wystawiona w przypadku ryczału dla taksówek osobowych. W przypadku faktur zaliczkowych, kwota podatku wyliczona według wzoru, o którym mowa w art. 106f ust. 1 pkt 3 ustawy. W przypadku faktur korygujących, kwota różnicy, o której mowa w art. 106j ust. 2 pkt 5 ustawy</xsd:documentation> </xsd:annotation> </xsd:element></pre>									

element **Faktura/Fa/P_14_4W**

diagram	 <p>W przypadku gdy faktura jest wystawiona w walucie obcej, kwota "0" dla procedury odwrotnego obciążenia, dla której podatnikiem jest nabywca zgodnie z art. 17 ust. 1 pkt 7 i 8 ustawy oraz kwota podatku od sumy wartości sprzedaży netto w walucie obcej dla stawki podatku w przypadku ryczału dla taksówek osobowych, przeliczona zgodnie z art. 31a w związku z art. 106e ust. 11 ustawy. W przypadku faktur zaliczkowych, kwota podatku wyliczona według wzoru, o którym mowa w art. 106f ust. 1 pkt 3 ustawy. W przypadku faktur korygujących, kwota różnicy, o której mowa w art. 106j ust. 2 pkt 5 ustawy</p>									
namespace	http://crd.gov.pl/wzor/2021/11/29/11089/									
type	tns:TKwotowy									
properties	minOcc 0 maxOcc 1 content simple									
facets	<table border="0"> <tr> <td>Kind</td> <td>Value</td> <td>Annotation</td> </tr> <tr> <td>totalDigits</td> <td>18</td> <td></td> </tr> <tr> <td>fractionDigits</td> <td>2</td> <td></td> </tr> </table>	Kind	Value	Annotation	totalDigits	18		fractionDigits	2	
Kind	Value	Annotation								
totalDigits	18									
fractionDigits	2									
annotation	documentation W przypadku gdy faktura jest wystawiona w walucie obcej, kwota "0" dla procedury odwrotnego obciążenia, dla której podatnikiem jest nabywca zgodnie z art. 17 ust. 1 pkt 7 i 8 ustawy oraz kwota podatku od sumy wartości sprzedaży netto w walucie obcej dla stawki podatku w przypadku ryczału dla taksówek osobowych, przeliczona zgodnie z art. 31a w związku z art. 106e ust. 11 ustawy. W przypadku faktur zaliczkowych, kwota podatku wyliczona według wzoru, o którym mowa w art. 106f ust. 1 pkt 3 ustawy. W przypadku faktur korygujących, kwota różnicy, o której mowa w art. 106j ust. 2 pkt 5 ustawy									
source	<pre><xsd:element name="P_14_4W" type="tns:TKwotowy" minOccurs="0"> <xsd:annotation> <xsd:documentation>W przypadku gdy faktura jest wystawiona w walucie obcej, kwota "0" dla procedury odwrotnego obciążenia, dla której podatnikiem jest nabywca zgodnie z art. 17 ust. 1 pkt 7 i 8 ustawy oraz kwota podatku od sumy wartości sprzedaży netto w walucie obcej dla stawki podatku w przypadku ryczału dla taksówek osobowych, przeliczona zgodnie z art. 31a w związku z art. 106e ust. 11 ustawy. W przypadku faktur zaliczkowych, kwota podatku wyliczona według wzoru, o którym mowa w art. 106f ust. 1 pkt 3 ustawy. W przypadku faktur korygujących, kwota różnicy, o której mowa w art. 106j ust. 2 pkt 5 ustawy</xsd:documentation> </xsd:annotation> </xsd:element></pre>									

element **Faktura/Fa/P_13_5**

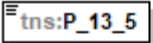
diagram	 <p>Suma wartości sprzedaży netto dla transakcji dostawy towarów oraz świadczenia usług poza terytorium kraju. W przypadku faktur zaliczkowych, kwota zaliczki netto. W przypadku faktur korygujących, kwota różnicy, o której mowa w art. 106j ust. 2 pkt 5 ustawy</p>									
namespace	http://crd.gov.pl/wzor/2021/11/29/11089/									
type	tns:TKwotowy									
properties	content simple									
facets	<table border="1"> <thead> <tr> <th>Kind</th> <th>Value</th> <th>Annotation</th> </tr> </thead> <tbody> <tr> <td>totalDigits</td> <td>18</td> <td></td> </tr> <tr> <td>fractionDigits</td> <td>2</td> <td></td> </tr> </tbody> </table>	Kind	Value	Annotation	totalDigits	18		fractionDigits	2	
Kind	Value	Annotation								
totalDigits	18									
fractionDigits	2									
annotation	<p>documentation</p> <p>Suma wartości sprzedaży netto dla transakcji dostawy towarów oraz świadczenia usług poza terytorium kraju. W przypadku faktur zaliczkowych, kwota zaliczki netto. W przypadku faktur korygujących, kwota różnicy, o której mowa w art. 106j ust. 2 pkt 5 ustawy</p>									
source	<pre><xsd:element name="P_13_5" type="tns:TKwotowy"> <xsd:annotation> <xsd:documentation>Suma wartości sprzedaży netto dla transakcji dostawy towarów oraz świadczenia usług poza terytorium kraju. W przypadku faktur zaliczkowych, kwota zaliczki netto. W przypadku faktur korygujących, kwota różnicy, o której mowa w art. 106j ust. 2 pkt 5 ustawy</xsd:documentation> </xsd:annotation> </xsd:element></pre>									

element **Faktura/Fa/P_14_5**

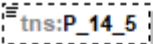
diagram	 <p>Kwota podatku od wartości dodanej w przypadku procedury szczególnej, o której mowa w dziale XII w rozdziale 6a ustawy. W przypadku faktur korygujących, kwota różnicy, o której mowa w art. 106j ust. 2 pkt 5 ustawy</p>									
namespace	http://crd.gov.pl/wzor/2021/11/29/11089/									
type	tns:TKwotowy									
properties	<table border="1"> <tbody> <tr> <td>minOcc</td> <td>0</td> </tr> <tr> <td>maxOcc</td> <td>1</td> </tr> <tr> <td>content</td> <td>simple</td> </tr> </tbody> </table>	minOcc	0	maxOcc	1	content	simple			
minOcc	0									
maxOcc	1									
content	simple									
facets	<table border="1"> <thead> <tr> <th>Kind</th> <th>Value</th> <th>Annotation</th> </tr> </thead> <tbody> <tr> <td>totalDigits</td> <td>18</td> <td></td> </tr> <tr> <td>fractionDigits</td> <td>2</td> <td></td> </tr> </tbody> </table>	Kind	Value	Annotation	totalDigits	18		fractionDigits	2	
Kind	Value	Annotation								
totalDigits	18									
fractionDigits	2									
annotation	<p>documentation</p> <p>Kwota podatku od wartości dodanej w przypadku procedury szczególnej, o której mowa w dziale XII w rozdziale 6a ustawy. W przypadku faktur korygujących, kwota różnicy, o której mowa w art. 106j ust. 2 pkt 5 ustawy</p>									
source	<pre><xsd:element name="P_14_5" type="tns:TKwotowy" minOccurs="0"> <xsd:annotation> <xsd:documentation>Kwota podatku od wartości dodanej w przypadku procedury szczególnej,</pre>									

	o której mowa w dziale XII w rozdziale 6a ustawy. W przypadku faktur korygujących, kwota różnicy, o której mowa w art. 106j ust. 2 pkt 5 ustawy</xsd:documentation> </xsd:annotation> </xsd:element>
--	--

element Faktura/Fa/P_13_6

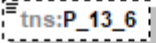
diagram	 <p>Suma wartości sprzedaży netto ze stawką 0%. W przypadku faktur zaliczkowych, kwota zaliczki netto. Pole opcjonalne dla przypadków określonych w art. 106e ust. 2 i 3, a także ust. 4 pkt 3 i ust. 5 pkt 1-3 ustawy. W przypadku faktur korygujących, kwota różnicy, o której mowa w art. 106j ust. 2 pkt 5 ustawy</p>
namespace	http://crd.gov.pl/wzor/2021/11/29/11089/
type	tns:TKwotowy
properties	minOcc 0 maxOcc 1 content simple
facets	Kind Value Annotation totalDigits 18 fractionDigits 2
annotation	documentation Suma wartości sprzedaży netto ze stawką 0%. W przypadku faktur zaliczkowych, kwota zaliczki netto. Pole opcjonalne dla przypadków określonych w art. 106e ust. 2 i 3, a także ust. 4 pkt 3 i ust. 5 pkt 1-3 ustawy. W przypadku faktur korygujących, kwota różnicy, o której mowa w art. 106j ust. 2 pkt 5 ustawy
source	<xsd:element name="P_13_6" type="tns:TKwotowy" minOccurs="0"> <xsd:annotation> <xsd:documentation>Suma wartości sprzedaży netto ze stawką 0%. W przypadku faktur zaliczkowych, kwota zaliczki netto. Pole opcjonalne dla przypadków określonych w art. 106e ust. 2 i 3, a także ust. 4 pkt 3 i ust. 5 pkt 1-3 ustawy. W przypadku faktur korygujących, kwota różnicy, o której mowa w art. 106j ust. 2 pkt 5 ustawy</xsd:documentation> </xsd:annotation> </xsd:element>

element Faktura/Fa/P_13_7

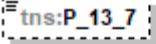
diagram	 <p>Suma wartości sprzedaży zwolnionej. W przypadku faktur zaliczkowych, kwota zaliczki netto. Pola opcjonalne dla przypadków określonych w art. 106e ust. 2 i 3, a także ust. 4 pkt 3 i ust. 5 pkt 1-3 ustawy. W przypadku faktur korygujących, kwota różnicy, o której mowa w art. 106j ust. 2 pkt 5 ustawy</p>
namespace	http://crd.gov.pl/wzor/2021/11/29/11089/
type	tns:TKwotowy

properties	minOcc 0 maxOcc 1 content simple
facets	Kind Value Annotation totalDigits 18 fractionDigits 2
annotation	documentation Suma wartości sprzedaży zwolnionej. W przypadku faktur zaliczkowych, kwota zaliczki netto. Pola opcjonalne dla przypadków określonych w art. 106e ust. 2 i 3, a także ust. 4 pkt 3 i ust. 5 pkt 1-3 ustawy. W przypadku faktur korygujących, kwota różnicy, o której mowa w art. 106j ust. 2 pkt 5 ustawy
source	<xsd:element name="P_13_7" type="tns:TKwotowy" minOccurs="0"> <xsd:annotation> <xsd:documentation>Suma wartości sprzedaży zwolnionej. W przypadku faktur zaliczkowych, kwota zaliczki netto. Pola opcjonalne dla przypadków określonych w art. 106e ust. 2 i 3, a także ust. 4 pkt 3 i ust. 5 pkt 1-3 ustawy. W przypadku faktur korygujących, kwota różnicy, o której mowa w art. 106j ust. 2 pkt 5 ustawy</xsd:documentation> </xsd:annotation> </xsd:element>

element Faktura/Fa/P_15

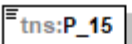
diagram	 <p>Kwota należności ogółem. W przypadku faktur zaliczkowych kwota zapłaty dokumentowana fakturą. W przypadku faktur, o których mowa w art. 106f ust. 3 ustawy kwota pozostała do zapłaty. W przypadku faktur korygujących korekta kwoty wynikającej z faktury korygowanej. W przypadku, o którym mowa w art. 106j ust. 3 ustawy korekta kwot wynikających z faktur korygowanych</p>
namespace	http://crd.gov.pl/wzor/2021/11/29/11089/
type	tns:TKwotowy
properties	content simple
facets	Kind Value Annotation totalDigits 18 fractionDigits 2
annotation	documentation Kwota należności ogółem. W przypadku faktur zaliczkowych kwota zapłaty dokumentowana fakturą. W przypadku faktur, o których mowa w art. 106f ust. 3 ustawy kwota pozostała do zapłaty. W przypadku faktur korygujących korekta kwoty wynikającej z faktury korygowanej. W przypadku, o którym mowa w art. 106j ust. 3 ustawy korekta kwot wynikających z faktur korygowanych
source	<xsd:element name="P_15" type="tns:TKwotowy"> <xsd:annotation> <xsd:documentation>Kwota należności ogółem. W przypadku faktur zaliczkowych kwota zapłaty dokumentowana fakturą. W przypadku faktur, o których mowa w art. 106f ust. 3 ustawy kwota pozostała do zapłaty. W przypadku faktur korygujących korekta kwoty wynikającej z faktury korygowanej. W przypadku, o którym mowa w art. 106j ust. 3 ustawy korekta kwot wynikających z faktur korygowanych</xsd:documentation> </xsd:annotation> </xsd:element>

element Faktura/Fa/Adnotacje

diagram



namespace	http://crd.gov.pl/wzor/2021/11/29/11089/
properties	content complex
children	tns:P_16 tns:P_17 tns:P_18 tns:P_18A tns:P_19 tns:P_19A tns:P_19B tns:P_19C tns:P_22 tns:P_22A tns:P_22BMK tns:P_22BMD tns:P_22BK tns:P_22BNR tns:P_22BRP tns:P_22B tns:P_22B1 tns:P_22B2 tns:P_22B3 tns:P_22B4 tns:P_22BT tns:P_22C tns:P_22C1 tns:P_22D tns:P_22D1 tns:P_23 tns:P_PMarzy tns:P_PMarzy_2 tns:P_PMarzy_3_1 tns:P_PMarzy_3_2 tns:P_PMarzy_3_3
annotation	documentation Inne adnotacje na fakturze
source	<pre> <xsd:element name="Adnotacje"> <xsd:annotation> <xsd:documentation>Inne adnotacje na fakturze</xsd:documentation> </xsd:annotation> <xsd:complexType> <xsd:sequence> <xsd:element name="P_16" type="etd:TWybor1_2"> <xsd:annotation> <xsd:documentation>W przypadku dostawy towarów lub świadczenia usług, w odniesieniu do których obowiązek podatkowy powstaje zgodnie z art. 19a ust. 5 pkt 1 lub art. 21 ust. 1 ustawy - wyrazy "metoda kasowa", należy podać wartość "1"; w przeciwnym przypadku - wartość "2"</xsd:documentation> </xsd:annotation> </xsd:element> <xsd:element name="P_17" type="etd:TWybor1_2"> <xsd:annotation> <xsd:documentation>W przypadku faktur, o których mowa w art. 106d ust. 1 ustawy - wyraz "samofakturowanie", należy podać wartość "1"; w przeciwnym przypadku - wartość "2"</xsd:documentation> </xsd:annotation> </xsd:element> <xsd:element name="P_18" type="etd:TWybor1_2"> <xsd:annotation> <xsd:documentation>W przypadku dostawy towarów lub wykonania usługi, dla których obowiązującym do rozliczenia podatku od wartości dodanej lub podatku o podobnym charakterze jest nabywca towaru lub usługi - wyrazy "odwrotne obciążenie", należy podać wartość "1", w przeciwnym przypadku - wartość "2"</xsd:documentation> </xsd:annotation> </xsd:element> <xsd:element name="P_18A" type="etd:TWybor1_2"> <xsd:annotation> <xsd:documentation>W przypadku faktur, w których kwota należności ogółem przekracza kwotę 15 000 zł lub jej równowartość wyrażoną w walucie obcej, obejmujących dokonaną na rzecz podatnika dostawę towarów lub świadczenie usług, o których mowa w załączniku nr 15 do ustawy - wyrazy "mechanizm podzielonej płatności", przy czym do przeliczania na złote kwot wyrażonych w walucie obcej stosuje się zasady przeliczania kwot stosowane w celu określenia podstawy opodatkowania; należy podać wartość "1", w przeciwnym przypadku - wartość "2" </xsd:documentation> </xsd:annotation> </xsd:element> </xsd:sequence> <xsd:element name="P_19" type="etd:TWybor1_2"> <xsd:annotation> <xsd:documentation>W przypadku dostawy towarów lub świadczenia usług zwolnionych od podatku na podstawie art. 43 ust. 1, art. 113 ust. 1 i 9 albo przepisów wydanych na </xsd:documentation> </xsd:annotation> </xsd:element> </xsd:sequence> </xsd:complexType> </xsd:element> </pre>

```

podstawie art. 82 ust. 3 ustawy lub na podstawie innych przepisów należy podać wartość "1", w
przeciwnym przypadku - wartość "2"</xsd:documentation>
</xsd:annotation>
</xsd:element>
<xsd:choice minOccurs="0">
<xsd:annotation>
<xsd:documentation>Węzła nie wypełnia się w przypadku gdy pole P_19 przyjmuje
wartość "2"</xsd:documentation>
</xsd:annotation>
<xsd:element name="P_19A" type="tns:TZnakowy" default="false">
<xsd:annotation>
<xsd:documentation>Jeśli pole P_19 równa się "1" - należy wskazać przepis ustawy
albo aktu wydanego na podstawie ustawy, na podstawie którego podatnik stosuje zwolnienie od
podatku</xsd:documentation>
</xsd:annotation>
</xsd:element>
<xsd:element name="P_19B" type="tns:TZnakowy" default="false">
<xsd:annotation>
<xsd:documentation>Jeśli pole P_19 równa się "1" - należy wskazać przepis
dyrektywy 2006/112/WE, który zwalnia od podatku taką dostawę towarów lub takie świadczenie
usług</xsd:documentation>
</xsd:annotation>
</xsd:element>
<xsd:element name="P_19C" type="tns:TZnakowy" default="false">
<xsd:annotation>
<xsd:documentation>Jeśli pole P_19 równa się "1" - należy wskazać inną podstawę
prawną wskazującą na to, że dostawa towarów lub świadczenie usług korzysta ze
zwolnienia</xsd:documentation>
</xsd:annotation>
</xsd:element>
</xsd:choice>
</xsd:sequence>
<xsd:sequence>
<xsd:element name="P_22" type="etd:TWybor1_2">
<xsd:annotation>
<xsd:documentation>W przypadku gdy przedmiotem wewnątrzwspólnotowej dostawy
są nowe środki transportu należy podać wartość "1", w przeciwnym przypadku - wartość
"2"</xsd:documentation>
</xsd:annotation>
</xsd:element>
<xsd:sequence minOccurs="0">
<xsd:element name="P_22A" type="tns:TDataT">
<xsd:annotation>
<xsd:documentation>Jeśli pole P_22 równa się "1" - należy podać datę
dopuszczenia nowego środka transportu do użytku</xsd:documentation>
</xsd:annotation>
</xsd:element>
<xsd:element name="P_22BMK" type="tns:TZnakowy" minOccurs="0">
<xsd:annotation>
<xsd:documentation>Jeśli pole P_22 równa się "1" można podać markę nowego
środka transportu</xsd:documentation>
</xsd:annotation>
</xsd:element>
<xsd:element name="P_22BMD" type="tns:TZnakowy" minOccurs="0">
<xsd:annotation>
<xsd:documentation>Jeśli pole P_22 równa się "1" można podać model nowego

```

```

środka transportu</xsd:documentation>
  </xsd:annotation>
</xsd:element>
<xsd:element name="P_22BK" type="tns:TZnakowy" minOccurs="0">
  <xsd:annotation>
    <xsd:documentation>Jeśli pole P_22 równa się "1" można podać kolor nowego
środka transportu</xsd:documentation>
  </xsd:annotation>
</xsd:element>
<xsd:element name="P_22BNR" type="tns:TZnakowy" minOccurs="0">
  <xsd:annotation>
    <xsd:documentation>Jeśli pole P_22 równa się "1" można podać numer rejestracyjny
nowego środka transportu</xsd:documentation>
  </xsd:annotation>
</xsd:element>
<xsd:element name="P_22BRP" type="tns:TZnakowy" minOccurs="0">
  <xsd:annotation>
    <xsd:documentation>Jeśli pole P_22 równa się "1" można podać rok produkcji
nowego środka transportu</xsd:documentation>
  </xsd:annotation>
</xsd:element>
<xsd:choice>
  <xsd:sequence>
    <xsd:element name="P_22B" type="tns:TZnakowy">
      <xsd:annotation>
        <xsd:documentation>Jeśli pole P_22 równa się "1" a dostawa dotyczy pojazdów
ładowych, o których mowa w art. 2 pkt 10 lit. a ustawy - należy podać przebieg
pojazdu</xsd:documentation>
      </xsd:annotation>
    </xsd:element>
    <xsd:choice minOccurs="0">
      <xsd:element name="P_22B1" type="tns:TZnakowy" minOccurs="0">
        <xsd:annotation>
          <xsd:documentation>Jeśli pole P_22 równa się "1" a dostawa dotyczy
pojazdów ładowych, o których mowa w art. 2 pkt 10 lit. a ustawy - można podać numer
VIN</xsd:documentation>
        </xsd:annotation>
      </xsd:element>
      <xsd:element name="P_22B2" type="tns:TZnakowy" minOccurs="0">
        <xsd:annotation>
          <xsd:documentation>Jeśli pole P_22 równa się "1" a dostawa dotyczy
pojazdów ładowych, o których mowa w art. 2 pkt 10 lit. a ustawy - można podać numer
nadwozia</xsd:documentation>
        </xsd:annotation>
      </xsd:element>
      <xsd:element name="P_22B3" type="tns:TZnakowy" minOccurs="0">
        <xsd:annotation>
          <xsd:documentation>Jeśli pole P_22 równa się "1" a dostawa dotyczy
pojazdów ładowych, o których mowa w art. 2 pkt 10 lit. a ustawy - można podać numer
podwozia</xsd:documentation>
        </xsd:annotation>
      </xsd:element>
      <xsd:element name="P_22B4" type="tns:TZnakowy" minOccurs="0">
        <xsd:annotation>
          <xsd:documentation>Jeśli pole P_22 równa się "1" a dostawa dotyczy
pojazdów ładowych, o których mowa w art. 2 pkt 10 lit. a ustawy - można podać numer

```

```

ramy</xsd:documentation>
  </xsd:annotation>
</xsd:element>
</xsd:choice>
<xsd:element name="P_22BT" type="tns:TZnakowy" minOccurs="0">
  <xsd:annotation>
    <xsd:documentation>Jeśli pole P_22 równa się "1" a dostawa dotyczy pojazdów
    lądowych, o których mowa w art. 2 pkt 10 lit. a ustawy - można podać typ nowego środka
    transportu</xsd:documentation>
  </xsd:annotation>
</xsd:element>
</xsd:sequence>
<xsd:sequence>
  <xsd:element name="P_22C" type="tns:TZnakowy">
    <xsd:annotation>
      <xsd:documentation>Jeśli pole P_22 równa się "1" a dostawa dotyczy jednostek
      pływających, o których mowa w art. 2 pkt 10 lit. b ustawy, należy podać liczbę godzin roboczych
      używania nowego środka transportu</xsd:documentation>
    </xsd:annotation>
  </xsd:element>
  <xsd:element name="P_22C1" type="tns:TZnakowy" minOccurs="0">
    <xsd:annotation>
      <xsd:documentation>Jeśli pole P_22 równa się "1" a dostawa dotyczy jednostek
      pływających, o których mowa w art. 2 pkt 10 lit. b ustawy, można podać numer kadłuba nowego
      środka transportu</xsd:documentation>
    </xsd:annotation>
  </xsd:element>
</xsd:sequence>
<xsd:sequence>
  <xsd:element name="P_22D" type="tns:TZnakowy">
    <xsd:annotation>
      <xsd:documentation>Jeśli pole P_22 równa się "1" a dostawa dotyczy statków
      powietrznych, o których mowa w art. 2 pkt 10 lit. c ustawy, należy podać liczbę godzin roboczych
      używania nowego środka transportu</xsd:documentation>
    </xsd:annotation>
  </xsd:element>
  <xsd:element name="P_22D1" type="tns:TZnakowy" minOccurs="0">
    <xsd:annotation>
      <xsd:documentation>Jeśli pole P_22 równa się "1" a dostawa dotyczy statków
      powietrznych, o których mowa w art. 2 pkt 10 lit. c ustawy, można podać numer fabryczny nowego
      środka transportu</xsd:documentation>
    </xsd:annotation>
  </xsd:element>
</xsd:sequence>
</xsd:choice>
</xsd:sequence>
<xsd:element name="P_23" type="etd:TWybor1_2">
  <xsd:annotation>
    <xsd:documentation>W przypadku faktur wystawianych w procedurze uproszczonej
    przez drugiego w kolejności podatnika, o którym mowa w art. 135 ust. 1 pkt 4 lit. b i c oraz ust. 2,
    zawierającej adnotację, o której mowa w art. 136 ust. 1 pkt 1 i stwierdzenie, o którym mowa w art.
    136 ust. 1 pkt 2 ustawy należy podać wartość "1", w przeciwnym przypadku - wartość
    "2"</xsd:documentation>
  </xsd:annotation>
</xsd:element>

```

```

<xsd:sequence>
  <xsd:element name="P_PMarzy" type="etd:TWybor1_2">
    <xsd:annotation>
      <xsd:documentation>W przypadku wystąpienia procedur marży, o których mowa w art.
119 lub 120 ustawy należy podać wartość "1", w przeciwnym przypadku - wartość
"2"</xsd:documentation>
    </xsd:annotation>
  </xsd:element>
  <xsd:choice minOccurs="0">
    <xsd:element name="P_PMarzy_2" type="etd:TWybor1">
      <xsd:annotation>
        <xsd:documentation>W przypadku świadczenia usług turystyki, dla których podstawę
opodatkowania stanowi marża, zgodnie z art. 119 ust. 1 ustawy, a faktura dokumentująca
świadczenie zawiera wyrazy "procedura marży dla biur podróży", należy podać wartość
"1"</xsd:documentation>
      </xsd:annotation>
    </xsd:element>
    <xsd:element name="P_PMarzy_3_1" type="etd:TWybor1">
      <xsd:annotation>
        <xsd:documentation>W przypadku dostawy towarów używanych dla których
podstawę opodatkowania stanowi marża, zgodnie z art. 120 ustawy, a faktura dokumentująca
dostawę zawiera wyrazy "procedura marży - towary używane", należy podać wartość
"1"</xsd:documentation>
      </xsd:annotation>
    </xsd:element>
    <xsd:element name="P_PMarzy_3_2" type="etd:TWybor1">
      <xsd:annotation>
        <xsd:documentation>W przypadku dostawy dzieł sztuki dla których podstawę
opodatkowania stanowi marża, zgodnie z art. 120 ustawy, a faktura dokumentująca dostawę
zawiera wyrazy "procedura marży - dzieła sztuki", należy podać wartość "1"</xsd:documentation>
      </xsd:annotation>
    </xsd:element>
    <xsd:element name="P_PMarzy_3_3" type="etd:TWybor1">
      <xsd:annotation>
        <xsd:documentation>W przypadku dostawy przedmiotów kolekcjonerskich i antyków,
dla których podstawę opodatkowania stanowi marża, zgodnie z art. 120 ustawy, a faktura
dokumentująca dostawę zawiera wyrazy "procedura marży - przedmioty kolekcjonerskie i antyki",
należy podać wartość "1"</xsd:documentation>
      </xsd:annotation>
    </xsd:element>
  </xsd:choice>
</xsd:sequence>
</xsd:complexType>
</xsd:element>

```

element **Faktura/Fa/Adnotacje/P_16**

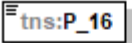
diagram	 <p>W przypadku dostawy towarów lub świadczenia usług, w odniesieniu do których obowiązek podatkowy powstaje zgodnie z art. 19a ust. 5 pkt 1 lub art. 21 ust. 1 ustawy - wyrazy "metoda kasowa", należy podać wartość "1"; w przeciwnym przypadku - wartość "2"</p>									
namespace	http://crd.gov.pl/wzor/2021/11/29/11089/									
type	etd:TWybor1_2									
properties	content simple									
facets	<table border="1"> <thead> <tr> <th>Kind</th> <th>Value</th> <th>Annotation</th> </tr> </thead> <tbody> <tr> <td>enumeration</td> <td>1</td> <td></td> </tr> <tr> <td>enumeration</td> <td>2</td> <td></td> </tr> </tbody> </table>	Kind	Value	Annotation	enumeration	1		enumeration	2	
Kind	Value	Annotation								
enumeration	1									
enumeration	2									
annotation	<p>documentation</p> <p>W przypadku dostawy towarów lub świadczenia usług, w odniesieniu do których obowiązek podatkowy powstaje zgodnie z art. 19a ust. 5 pkt 1 lub art. 21 ust. 1 ustawy - wyrazy "metoda kasowa", należy podać wartość "1"; w przeciwnym przypadku - wartość "2"</p>									
source	<pre><xsd:element name="P_16" type="etd:TWybor1_2"> <xsd:annotation> <xsd:documentation>W przypadku dostawy towarów lub świadczenia usług, w odniesieniu do których obowiązek podatkowy powstaje zgodnie z art. 19a ust. 5 pkt 1 lub art. 21 ust. 1 ustawy - wyrazy "metoda kasowa", należy podać wartość "1"; w przeciwnym przypadku - wartość "2"</xsd:documentation> </xsd:annotation> </xsd:element></pre>									

element **Faktura/Fa/Adnotacje/P_17**

diagram	 <p>W przypadku faktur, o których mowa w art. 106d ust. 1 ustawy - wyraz "samofakturowanie", należy podać wartość "1"; w przeciwnym przypadku - wartość "2"</p>									
namespace	http://crd.gov.pl/wzor/2021/11/29/11089/									
type	etd:TWybor1_2									
properties	content simple									
facets	<table border="1"> <thead> <tr> <th>Kind</th> <th>Value</th> <th>Annotation</th> </tr> </thead> <tbody> <tr> <td>enumeration</td> <td>1</td> <td></td> </tr> <tr> <td>enumeration</td> <td>2</td> <td></td> </tr> </tbody> </table>	Kind	Value	Annotation	enumeration	1		enumeration	2	
Kind	Value	Annotation								
enumeration	1									
enumeration	2									
annotation	<p>documentation</p> <p>W przypadku faktur, o których mowa w art. 106d ust. 1 ustawy - wyraz "samofakturowanie", należy podać wartość "1"; w przeciwnym przypadku - wartość "2"</p>									
source	<pre><xsd:element name="P_17" type="etd:TWybor1_2"> <xsd:annotation> <xsd:documentation>W przypadku faktur, o których mowa w art. 106d ust. 1 ustawy - wyraz "samofakturowanie", należy podać wartość "1"; w przeciwnym przypadku - wartość "2"</xsd:documentation> </xsd:annotation> </xsd:element></pre>									

	<pre>"2"</xsd:documentation> </xsd:annotation> </xsd:element></pre>
--	---

element **Faktura/Fa/Adnotacje/P_18**

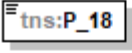
diagram	 <p>W przypadku dostawy towarów lub wykonania usługi, dla których obowiązującym do rozliczenia podatku od wartości dodanej lub podatku o podobnym charakterze jest nabywca towaru lub usługi - wyrazy "odwrotne obciążenie", należy podać wartość "1", w przeciwnym przypadku - wartość "2"</p>									
namespace	http://crd.gov.pl/wzor/2021/11/29/11089/									
type	etd:TWybor1_2									
properties	content simple									
facets	<table border="1"> <thead> <tr> <th>Kind</th> <th>Value</th> <th>Annotation</th> </tr> </thead> <tbody> <tr> <td>enumeration</td> <td>1</td> <td></td> </tr> <tr> <td>enumeration</td> <td>2</td> <td></td> </tr> </tbody> </table>	Kind	Value	Annotation	enumeration	1		enumeration	2	
Kind	Value	Annotation								
enumeration	1									
enumeration	2									
annotation	documentation W przypadku dostawy towarów lub wykonania usługi, dla których obowiązującym do rozliczenia podatku od wartości dodanej lub podatku o podobnym charakterze jest nabywca towaru lub usługi - wyrazy "odwrotne obciążenie", należy podać wartość "1", w przeciwnym przypadku - wartość "2"									
source	<pre><xsd:element name="P_18" type="etd:TWybor1_2"> <xsd:annotation> <xsd:documentation>W przypadku dostawy towarów lub wykonania usługi, dla których obowiązującym do rozliczenia podatku od wartości dodanej lub podatku o podobnym charakterze jest nabywca towaru lub usługi - wyrazy "odwrotne obciążenie", należy podać wartość "1", w przeciwnym przypadku - wartość "2"</xsd:documentation> </xsd:annotation> </xsd:element></pre>									

element **Faktura/Fa/Adnotacje/P_18A**

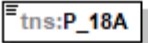
diagram	 <p>W przypadku faktur, w których kwota należności ogółem przekracza kwotę 15 000 zł lub jej równowartość wyrażoną w walucie obcej, obejmujących dokonaną na rzecz podatnika dostawę towarów lub świadczenie usług, o których mowa w załączniku nr 15 do ustawy - wyrazy "mechanizm podzielonej płatności", przy czym do przeliczania na złote kwot wyrażonych w walucie obcej stosuje się zasady przeliczania kwot stosowane w celu określenia podstawy opodatkowania; należy podać wartość "1", w przeciwnym przypadku - wartość "2"</p>									
namespace	http://crd.gov.pl/wzor/2021/11/29/11089/									
type	etd:TWybor1_2									
properties	content simple									
facets	<table border="1"> <thead> <tr> <th>Kind</th> <th>Value</th> <th>Annotation</th> </tr> </thead> <tbody> <tr> <td>enumeration</td> <td>1</td> <td></td> </tr> <tr> <td>enumeration</td> <td>2</td> <td></td> </tr> </tbody> </table>	Kind	Value	Annotation	enumeration	1		enumeration	2	
Kind	Value	Annotation								
enumeration	1									
enumeration	2									
annotation	<p>documentation</p> <p>W przypadku faktur, w których kwota należności ogółem przekracza kwotę 15 000 zł lub jej równowartość wyrażoną w walucie obcej, obejmujących dokonaną na rzecz podatnika dostawę towarów lub świadczenie usług, o których mowa w załączniku nr 15 do ustawy - wyrazy "mechanizm podzielonej płatności", przy czym do przeliczania na złote kwot wyrażonych w walucie obcej stosuje się zasady przeliczania kwot stosowane w celu określenia podstawy opodatkowania; należy podać wartość "1", w przeciwnym przypadku - wartość "2"</p>									
source	<pre><xsd:element name="P_18A" type="etd:TWybor1_2"> <xsd:annotation> <xsd:documentation>W przypadku faktur, w których kwota należności ogółem przekracza kwotę 15 000 zł lub jej równowartość wyrażoną w walucie obcej, obejmujących dokonaną na rzecz podatnika dostawę towarów lub świadczenie usług, o których mowa w załączniku nr 15 do ustawy - wyrazy "mechanizm podzielonej płatności", przy czym do przeliczania na złote kwot wyrażonych w walucie obcej stosuje się zasady przeliczania kwot stosowane w celu określenia podstawy opodatkowania; należy podać wartość "1", w przeciwnym przypadku - wartość "2" </xsd:documentation> </xsd:annotation> </xsd:element></pre>									

element **Faktura/Fa/Adnotacje/P_19**

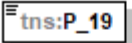
diagram	 <p>W przypadku dostawy towarów lub świadczenia usług zwolnionych od podatku na podstawie art. 43 ust. 1, art. 113 ust. 1 i 9 albo przepisów wydanych na podstawie art. 82 ust. 3 ustawy lub na podstawie innych przepisów należy podać wartość "1", w przeciwnym przypadku - wartość "2"</p>									
namespace	http://crd.gov.pl/wzor/2021/11/29/11089/									
type	etd:TWybor1_2									
properties	content simple									
facets	<table border="1"> <thead> <tr> <th>Kind</th> <th>Value</th> <th>Annotation</th> </tr> </thead> <tbody> <tr> <td>enumeration</td> <td>1</td> <td></td> </tr> <tr> <td>enumeration</td> <td>2</td> <td></td> </tr> </tbody> </table>	Kind	Value	Annotation	enumeration	1		enumeration	2	
Kind	Value	Annotation								
enumeration	1									
enumeration	2									
annotation	<p>documentation</p> <p>W przypadku dostawy towarów lub świadczenia usług zwolnionych od podatku na podstawie art. 43 ust. 1, art. 113 ust. 1 i 9 albo przepisów wydanych na podstawie art. 82 ust. 3 ustawy lub na podstawie innych przepisów należy podać wartość "1", w przeciwnym przypadku - wartość "2"</p>									
source	<pre><xsd:element name="P_19" type="etd:TWybor1_2"> <xsd:annotation> <xsd:documentation>W przypadku dostawy towarów lub świadczenia usług zwolnionych od podatku na podstawie art. 43 ust. 1, art. 113 ust. 1 i 9 albo przepisów wydanych na podstawie art. 82 ust. 3 ustawy lub na podstawie innych przepisów należy podać wartość "1", w przeciwnym przypadku - wartość "2" </xsd:documentation> </xsd:annotation> </xsd:element></pre>									

element **Faktura/Fa/Adnotacje/P_19A**

diagram	 <p>Jeśli pole P_19 równa się "1" - należy wskazać przepis ustawy albo aktu wydanego na podstawie ustawy, na podstawie którego podatnik stosuje zwolnienie od podatku</p>									
namespace	http://crd.gov.pl/wzor/2021/11/29/11089/									
type	tns:TZnakowy									
properties	content simple default false									
facets	<table border="1"> <thead> <tr> <th>Kind</th> <th>Value</th> <th>Annotation</th> </tr> </thead> <tbody> <tr> <td>minLength</td> <td>1</td> <td></td> </tr> <tr> <td>maxLength</td> <td>256</td> <td></td> </tr> </tbody> </table>	Kind	Value	Annotation	minLength	1		maxLength	256	
Kind	Value	Annotation								
minLength	1									
maxLength	256									
annotation	<p>documentation</p> <p>Jeśli pole P_19 równa się "1" - należy wskazać przepis ustawy albo aktu wydanego na podstawie ustawy, na podstawie którego podatnik stosuje zwolnienie od podatku</p>									
source	<pre><xsd:element name="P_19A" type="tns:TZnakowy" default="false"> <xsd:annotation> <xsd:documentation>Jeśli pole P_19 równa się "1" - należy wskazać przepis ustawy albo aktu</pre>									

	wydanego na podstawie ustawy, na podstawie którego podatnik stosuje zwolnienie od podatku</xsd:documentation> </xsd:annotation> </xsd:element>
--	--

element Faktura/Fa/Adnotacje/P_19B

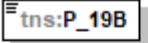
diagram	 <p>Jeśli pole P_19 równa się "1" - należy wskazać przepis dyrektywy 2006/112/WE, który zwalnia od podatku taką dostawę towarów lub takie świadczenie usług</p>									
namespace	http://crd.gov.pl/wzor/2021/11/29/11089/									
type	tns:TZnakowy									
properties	content simple default false									
facets	<table border="1"> <thead> <tr> <th>Kind</th> <th>Value</th> <th>Annotation</th> </tr> </thead> <tbody> <tr> <td>minLength</td> <td>1</td> <td></td> </tr> <tr> <td>maxLength</td> <td>256</td> <td></td> </tr> </tbody> </table>	Kind	Value	Annotation	minLength	1		maxLength	256	
Kind	Value	Annotation								
minLength	1									
maxLength	256									
annotation	documentation Jeśli pole P_19 równa się "1" - należy wskazać przepis dyrektywy 2006/112/WE, który zwalnia od podatku taką dostawę towarów lub takie świadczenie usług									
source	<pre><xsd:element name="P_19B" type="tns:TZnakowy" default="false"> <xsd:annotation> <xsd:documentation>Jeśli pole P_19 równa się "1" - należy wskazać przepis dyrektywy 2006/112/WE, który zwalnia od podatku taką dostawę towarów lub takie świadczenie usług</xsd:documentation> </xsd:annotation> </xsd:element></pre>									

element Faktura/Fa/Adnotacje/P_19C

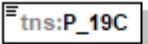
diagram	 <p>Jeśli pole P_19 równa się "1" - należy wskazać inną podstawę prawną wskazującą na to, że dostawa towarów lub świadczenie usług korzysta ze zwolnienia</p>									
namespace	http://crd.gov.pl/wzor/2021/11/29/11089/									
type	tns:TZnakowy									
properties	content simple default false									
facets	<table border="1"> <thead> <tr> <th>Kind</th> <th>Value</th> <th>Annotation</th> </tr> </thead> <tbody> <tr> <td>minLength</td> <td>1</td> <td></td> </tr> <tr> <td>maxLength</td> <td>256</td> <td></td> </tr> </tbody> </table>	Kind	Value	Annotation	minLength	1		maxLength	256	
Kind	Value	Annotation								
minLength	1									
maxLength	256									
annotation	documentation Jeśli pole P_19 równa się "1" - należy wskazać inną podstawę prawną wskazującą na to, że dostawa towarów lub świadczenie usług korzysta ze zwolnienia									
source	<pre><xsd:element name="P_19C" type="tns:TZnakowy" default="false"> <xsd:annotation></pre>									

	<pre> <xsd:documentation>Jeśli pole P_19 równa się "1" - należy wskazać inną podstawę prawną wskazującą na to, że dostawa towarów lub świadczenie usług korzysta ze zwolnienia</xsd:documentation> </xsd:annotation> </xsd:element> </pre>
--	--

element Faktura/Fa/Adnotacje/P_22

diagram										
namespace	http://crd.gov.pl/wzor/2021/11/29/11089/									
type	etd:TWybor1_2									
properties	content simple									
facets	<table border="1"> <thead> <tr> <th>Kind</th> <th>Value</th> <th>Annotation</th> </tr> </thead> <tbody> <tr> <td>enumeration</td> <td>1</td> <td></td> </tr> <tr> <td>enumeration</td> <td>2</td> <td></td> </tr> </tbody> </table>	Kind	Value	Annotation	enumeration	1		enumeration	2	
Kind	Value	Annotation								
enumeration	1									
enumeration	2									
annotation	documentation W przypadku gdy przedmiotem wewnątrzwspólnotowej dostawy są nowe środki transportu należy podać wartość "1", w przeciwnym przypadku - wartość "2"									
source	<pre> <xsd:element name="P_22" type="etd:TWybor1_2"> <xsd:annotation> <xsd:documentation>W przypadku gdy przedmiotem wewnątrzwspólnotowej dostawy są nowe środki transportu należy podać wartość "1", w przeciwnym przypadku - wartość "2"</xsd:documentation> </xsd:annotation> </xsd:element> </pre>									

element Faktura/Fa/Adnotacje/P_22A

diagram													
namespace	http://crd.gov.pl/wzor/2021/11/29/11089/												
type	tns:TDataT												
properties	content simple												
facets	<table border="1"> <thead> <tr> <th>Kind</th> <th>Value</th> <th>Annotation</th> </tr> </thead> <tbody> <tr> <td>minInclusive</td> <td>2006-01-01</td> <td></td> </tr> <tr> <td>maxInclusive</td> <td>2050-01-01</td> <td></td> </tr> <tr> <td>pattern</td> <td>((\d{4})-(\d{2})-(\d{2}))</td> <td></td> </tr> </tbody> </table>	Kind	Value	Annotation	minInclusive	2006-01-01		maxInclusive	2050-01-01		pattern	((\d{4})-(\d{2})-(\d{2}))	
Kind	Value	Annotation											
minInclusive	2006-01-01												
maxInclusive	2050-01-01												
pattern	((\d{4})-(\d{2})-(\d{2}))												
annotation	documentation Jeśli pole P_22 równa się "1" - należy podać datę dopuszczenia nowego środka transportu do użytku												
source	<pre> <xsd:element name="P_22A" type="tns:TDataT"> <xsd:annotation> </pre>												

	<pre><xsd:documentation>Jeśli pole P_22 równa się "1" - należy podać datę dopuszczenia nowego środka transportu do użytku</xsd:documentation> </xsd:annotation> </xsd:element></pre>
--	--

element **Faktura/Fa/Adnotacje/P_22BMK**

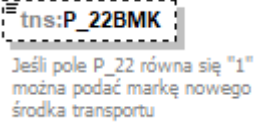
diagram										
namespace	http://crd.gov.pl/wzor/2021/11/29/11089/									
type	tns:TZnakowy									
properties	minOcc 0 maxOcc 1 content simple									
facets	<table border="1"> <thead> <tr> <th>Kind</th> <th>Value</th> <th>Annotation</th> </tr> </thead> <tbody> <tr> <td>minLength</td> <td>1</td> <td></td> </tr> <tr> <td>maxLength</td> <td>256</td> <td></td> </tr> </tbody> </table>	Kind	Value	Annotation	minLength	1		maxLength	256	
Kind	Value	Annotation								
minLength	1									
maxLength	256									
annotation	documentation Jeśli pole P_22 równa się "1" można podać markę nowego środka transportu									
source	<pre><xsd:element name="P_22BMK" type="tns:TZnakowy" minOccurs="0"> <xsd:annotation> <xsd:documentation>Jeśli pole P_22 równa się "1" można podać markę nowego środka transportu</xsd:documentation> </xsd:annotation> </xsd:element></pre>									

element **Faktura/Fa/Adnotacje/P_22BMD**

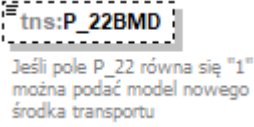
diagram										
namespace	http://crd.gov.pl/wzor/2021/11/29/11089/									
type	tns:TZnakowy									
properties	minOcc 0 maxOcc 1 content simple									
facets	<table border="1"> <thead> <tr> <th>Kind</th> <th>Value</th> <th>Annotation</th> </tr> </thead> <tbody> <tr> <td>minLength</td> <td>1</td> <td></td> </tr> <tr> <td>maxLength</td> <td>256</td> <td></td> </tr> </tbody> </table>	Kind	Value	Annotation	minLength	1		maxLength	256	
Kind	Value	Annotation								
minLength	1									
maxLength	256									
annotation	documentation Jeśli pole P_22 równa się "1" można podać model nowego środka transportu									
source	<pre><xsd:element name="P_22BMD" type="tns:TZnakowy" minOccurs="0"> <xsd:annotation> <xsd:documentation>Jeśli pole P_22 równa się "1" można podać model nowego środka transportu</xsd:documentation> </xsd:annotation> </xsd:element></pre>									

element **Faktura/Fa/Adnotacje/P_22BK**

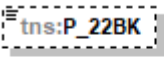
diagram	 <p>Jeśli pole P_22 równa się "1" można podać kolor nowego środka transportu</p>
namespace	http://crd.gov.pl/wzor/2021/11/29/11089/
type	tns:TZnakowy
properties	minOcc 0 maxOcc 1 content simple
facets	Kind Value Annotation minLength 1 maxLength 256
annotation	documentation Jeśli pole P_22 równa się "1" można podać kolor nowego środka transportu
source	<pre><xsd:element name="P_22BK" type="tns:TZnakowy" minOccurs="0"> <xsd:annotation> <xsd:documentation>Jeśli pole P_22 równa się "1" można podać kolor nowego środka transportu</xsd:documentation> </xsd:annotation> </xsd:element></pre>

element **Faktura/Fa/Adnotacje/P_22BNR**

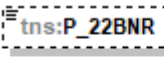
diagram	 <p>Jeśli pole P_22 równa się "1" można podać numer rejestracyjny nowego środka transportu</p>
namespace	http://crd.gov.pl/wzor/2021/11/29/11089/
type	tns:TZnakowy
properties	minOcc 0 maxOcc 1 content simple
facets	Kind Value Annotation minLength 1 maxLength 256
annotation	documentation Jeśli pole P_22 równa się "1" można podać numer rejestracyjny nowego środka transportu
source	<pre><xsd:element name="P_22BNR" type="tns:TZnakowy" minOccurs="0"> <xsd:annotation> <xsd:documentation>Jeśli pole P_22 równa się "1" można podać numer rejestracyjny nowego środka transportu</xsd:documentation> </xsd:annotation> </xsd:element></pre>

element **Faktura/Fa/Adnotacje/P_22BRP**

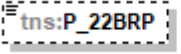
diagram	 <p>Jeśli pole P_22 równa się "1" można podać rok produkcji nowego środka transportu</p>
namespace	http://crd.gov.pl/wzor/2021/11/29/11089/
type	tns:TZnakowy
properties	minOcc 0 maxOcc 1 content simple
facets	Kind Value Annotation minLength 1 maxLength 256
annotation	documentation Jeśli pole P_22 równa się "1" można podać rok produkcji nowego środka transportu
source	<pre><xsd:element name="P_22BRP" type="tns:TZnakowy" minOccurs="0"> <xsd:annotation> <xsd:documentation>Jeśli pole P_22 równa się "1" można podać rok produkcji nowego środka transportu</xsd:documentation> </xsd:annotation> </xsd:element></pre>

element **Faktura/Fa/Adnotacje/P_22B**

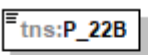
diagram	 <p>Jeśli pole P_22 równa się "1" a dostawa dotyczy pojazdów lądowych, o których mowa w art. 2 pkt 10 lit. a ustawy - należy podać przebieg pojazdu</p>
namespace	http://crd.gov.pl/wzor/2021/11/29/11089/
type	tns:TZnakowy
properties	content simple
facets	Kind Value Annotation minLength 1 maxLength 256
annotation	documentation Jeśli pole P_22 równa się "1" a dostawa dotyczy pojazdów lądowych, o których mowa w art. 2 pkt 10 lit. a ustawy - należy podać przebieg pojazdu
source	<pre><xsd:element name="P_22B" type="tns:TZnakowy"> <xsd:annotation> <xsd:documentation>Jeśli pole P_22 równa się "1" a dostawa dotyczy pojazdów lądowych, o których mowa w art. 2 pkt 10 lit. a ustawy - należy podać przebieg pojazdu</xsd:documentation> </xsd:annotation> </xsd:element></pre>

element **Faktura/Fa/Adnotacje/P_22B1**

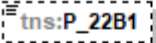
diagram	 <p>Jeśli pole P_22 równa się "1" a dostawa dotyczy pojazdów lądowych, o których mowa w art. 2 pkt 10 lit. a ustawy - można podać numer VIN</p>									
namespace	http://crd.gov.pl/wzor/2021/11/29/11089/									
type	tns:TZnakowy									
properties	minOcc 0 maxOcc 1 content simple									
facets	<table border="0"> <tr> <td>Kind</td> <td>Value</td> <td>Annotation</td> </tr> <tr> <td>minLength</td> <td>1</td> <td></td> </tr> <tr> <td>maxLength</td> <td>256</td> <td></td> </tr> </table>	Kind	Value	Annotation	minLength	1		maxLength	256	
Kind	Value	Annotation								
minLength	1									
maxLength	256									
annotation	documentation Jeśli pole P_22 równa się "1" a dostawa dotyczy pojazdów lądowych, o których mowa w art. 2 pkt 10 lit. a ustawy - można podać numer VIN									
source	<pre><xsd:element name="P_22B1" type="tns:TZnakowy" minOccurs="0"> <xsd:annotation> <xsd:documentation>Jeśli pole P_22 równa się "1" a dostawa dotyczy pojazdów lądowych, o których mowa w art. 2 pkt 10 lit. a ustawy - można podać numer VIN</xsd:documentation> </xsd:annotation> </xsd:element></pre>									

element **Faktura/Fa/Adnotacje/P_22B2**

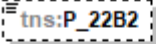
diagram	 <p>Jeśli pole P_22 równa się "1" a dostawa dotyczy pojazdów lądowych, o których mowa w art. 2 pkt 10 lit. a ustawy - można podać numer nadwozia</p>									
namespace	http://crd.gov.pl/wzor/2021/11/29/11089/									
type	tns:TZnakowy									
properties	minOcc 0 maxOcc 1 content simple									
facets	<table border="0"> <tr> <td>Kind</td> <td>Value</td> <td>Annotation</td> </tr> <tr> <td>minLength</td> <td>1</td> <td></td> </tr> <tr> <td>maxLength</td> <td>256</td> <td></td> </tr> </table>	Kind	Value	Annotation	minLength	1		maxLength	256	
Kind	Value	Annotation								
minLength	1									
maxLength	256									
annotation	documentation Jeśli pole P_22 równa się "1" a dostawa dotyczy pojazdów lądowych, o których mowa w art. 2 pkt 10 lit. a ustawy - można podać numer nadwozia									
source	<pre><xsd:element name="P_22B2" type="tns:TZnakowy" minOccurs="0"> <xsd:annotation> <xsd:documentation>Jeśli pole P_22 równa się "1" a dostawa dotyczy pojazdów lądowych, o których mowa w art. 2 pkt 10 lit. a ustawy - można podać numer nadwozia</xsd:documentation> </xsd:annotation> </xsd:element></pre>									

element **Faktura/Fa/Adnotacje/P_22B3**

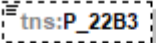
diagram	 <p>Jeśli pole P_22 równa się "1" a dostawa dotyczy pojazdów lądowych, o których mowa w art. 2 pkt 10 lit. a ustawy - można podać numer podwozia</p>
namespace	http://crd.gov.pl/wzor/2021/11/29/11089/
type	tns:TZnakowy
properties	minOcc 0 maxOcc 1 content simple
facets	Kind Value Annotation minLength 1 maxLength 256
annotation	documentation Jeśli pole P_22 równa się "1" a dostawa dotyczy pojazdów lądowych, o których mowa w art. 2 pkt 10 lit. a ustawy - można podać numer podwozia
source	<pre><xsd:element name="P_22B3" type="tns:TZnakowy" minOccurs="0"> <xsd:annotation> <xsd:documentation>Jeśli pole P_22 równa się "1" a dostawa dotyczy pojazdów lądowych, o których mowa w art. 2 pkt 10 lit. a ustawy - można podać numer podwozia</xsd:documentation> </xsd:annotation> </xsd:element></pre>

element **Faktura/Fa/Adnotacje/P_22B4**

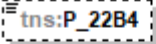
diagram	 <p>Jeśli pole P_22 równa się "1" a dostawa dotyczy pojazdów lądowych, o których mowa w art. 2 pkt 10 lit. a ustawy - można podać numer ramy</p>
namespace	http://crd.gov.pl/wzor/2021/11/29/11089/
type	tns:TZnakowy
properties	minOcc 0 maxOcc 1 content simple
facets	Kind Value Annotation minLength 1 maxLength 256
annotation	documentation Jeśli pole P_22 równa się "1" a dostawa dotyczy pojazdów lądowych, o których mowa w art. 2 pkt 10 lit. a ustawy - można podać numer ramy
source	<pre><xsd:element name="P_22B4" type="tns:TZnakowy" minOccurs="0"> <xsd:annotation> <xsd:documentation>Jeśli pole P_22 równa się "1" a dostawa dotyczy pojazdów lądowych, o których mowa w art. 2 pkt 10 lit. a ustawy - można podać numer ramy</xsd:documentation> </xsd:annotation> </xsd:element></pre>

element **Faktura/Fa/Adnotacje/P_22BT**

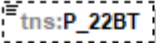
diagram	 <p>Jeśli pole P_22 równa się "1" a dostawa dotyczy pojazdów lądowych, o których mowa w art. 2 pkt 10 lit. a ustawy - można podać typ nowego środka transportu</p>
namespace	http://crd.gov.pl/wzor/2021/11/29/11089/
type	tns:TZnakowy
properties	minOcc 0 maxOcc 1 content simple
facets	Kind Value Annotation minLength 1 maxLength 256
annotation	documentation Jeśli pole P_22 równa się "1" a dostawa dotyczy pojazdów lądowych, o których mowa w art. 2 pkt 10 lit. a ustawy - można podać typ nowego środka transportu
source	<pre><xsd:element name="P_22BT" type="tns:TZnakowy" minOccurs="0"> <xsd:annotation> <xsd:documentation>Jeśli pole P_22 równa się "1" a dostawa dotyczy pojazdów lądowych, o których mowa w art. 2 pkt 10 lit. a ustawy - można podać typ nowego środka transportu</xsd:documentation> </xsd:annotation> </xsd:element></pre>

element **Faktura/Fa/Adnotacje/P_22C**

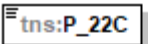
diagram	 <p>Jeśli pole P_22 równa się "1" a dostawa dotyczy jednostek pływających, o których mowa w art. 2 pkt 10 lit. b ustawy, należy podać liczbę godzin roboczych używania nowego środka transportu</p>
namespace	http://crd.gov.pl/wzor/2021/11/29/11089/
type	tns:TZnakowy
properties	content simple
facets	Kind Value Annotation minLength 1 maxLength 256
annotation	documentation Jeśli pole P_22 równa się "1" a dostawa dotyczy jednostek pływających, o których mowa w art. 2 pkt 10 lit. b ustawy, należy podać liczbę godzin roboczych używania nowego środka transportu
source	<pre><xsd:element name="P_22C" type="tns:TZnakowy"> <xsd:annotation> <xsd:documentation>Jeśli pole P_22 równa się "1" a dostawa dotyczy jednostek pływających, o których mowa w art. 2 pkt 10 lit. b ustawy, należy podać liczbę godzin roboczych używania nowego środka transportu</xsd:documentation> </xsd:annotation> </xsd:element></pre>

	</xsd:element>
--	----------------

element Faktura/Fa/Adnotacje/P_22C1

diagram	 <p>Jeśli pole P_22 równa się "1" a dostawa dotyczy jednostek pływających, o których mowa w art. 2 pkt 10 lit. b ustawy, można podać numer kadłuba nowego środka transportu</p>
namespace	http://crd.gov.pl/wzor/2021/11/29/11089/
type	tns:TZnakowy
properties	minOcc 0 maxOcc 1 content simple
facets	Kind Value Annotation minLength 1 maxLength 256
annotation	documentation Jeśli pole P_22 równa się "1" a dostawa dotyczy jednostek pływających, o których mowa w art. 2 pkt 10 lit. b ustawy, można podać numer kadłuba nowego środka transportu
source	<pre><xsd:element name="P_22C1" type="tns:TZnakowy" minOccurs="0"> <xsd:annotation> <xsd:documentation>Jeśli pole P_22 równa się "1" a dostawa dotyczy jednostek pływających, o których mowa w art. 2 pkt 10 lit. b ustawy, można podać numer kadłuba nowego środka transportu</xsd:documentation> </xsd:annotation> </xsd:element></pre>

element Faktura/Fa/Adnotacje/P_22D

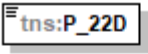
diagram	 <p>Jeśli pole P_22 równa się "1" a dostawa dotyczy statków powietrznych, o których mowa w art. 2 pkt 10 lit. c ustawy, należy podać liczbę godzin roboczych używania nowego środka transportu</p>
namespace	http://crd.gov.pl/wzor/2021/11/29/11089/
type	tns:TZnakowy
properties	content simple
facets	Kind Value Annotation minLength 1 maxLength 256
annotation	documentation Jeśli pole P_22 równa się "1" a dostawa dotyczy statków powietrznych, o których mowa w art. 2 pkt 10 lit. c ustawy, należy podać liczbę godzin roboczych używania nowego środka transportu
source	<pre><xsd:element name="P_22D" type="tns:TZnakowy"> <xsd:annotation> <xsd:documentation>Jeśli pole P_22 równa się "1" a dostawa dotyczy statków powietrznych, o</pre>

	<p>których mowa w art. 2 pkt 10 lit. c ustawy, należy podać liczbę godzin roboczych używania nowego środka transportu</xsd:documentation> </xsd:annotation> </xsd:element></p>
--	--

element **Faktura/Fa/Adnotacje/P_22D1**

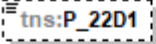
diagram	 <p>Jeśli pole P_22 równa się "1" a dostawa dotyczy statków powietrznych, o których mowa w art. 2 pkt 10 lit. c ustawy, można podać numer fabryczny nowego środka transportu</p>									
namespace	http://crd.gov.pl/wzor/2021/11/29/11089/									
type	tns:TZnakowy									
properties	minOcc 0 maxOcc 1 content simple									
facets	<table border="1"> <thead> <tr> <th>Kind</th> <th>Value</th> <th>Annotation</th> </tr> </thead> <tbody> <tr> <td>minLength</td> <td>1</td> <td></td> </tr> <tr> <td>maxLength</td> <td>256</td> <td></td> </tr> </tbody> </table>	Kind	Value	Annotation	minLength	1		maxLength	256	
Kind	Value	Annotation								
minLength	1									
maxLength	256									
annotation	documentation Jeśli pole P_22 równa się "1" a dostawa dotyczy statków powietrznych, o których mowa w art. 2 pkt 10 lit. c ustawy, można podać numer fabryczny nowego środka transportu									
source	<xsd:element name="P_22D1" type="tns:TZnakowy" minOccurs="0"> <xsd:annotation> <xsd:documentation>Jeśli pole P_22 równa się "1" a dostawa dotyczy statków powietrznych, o których mowa w art. 2 pkt 10 lit. c ustawy, można podać numer fabryczny nowego środka transportu</xsd:documentation> </xsd:annotation> </xsd:element>									

element **Faktura/Fa/Adnotacje/P_23**

diagram	 <p>W przypadku faktur wystawianych w procedurze uproszczonej przez drugiego w kolejności podatnika, o którym mowa w art. 135 ust. 1 pkt 4 lit. b i c oraz ust. 2, zawierającej adnotację, o której mowa w art. 136 ust. 1 pkt 1 i stwierdzenie, o którym mowa w art. 136 ust. 1 pkt 2 ustawy należy podać wartość "1", w przeciwnym przypadku - wartość "2"</p>						
namespace	http://crd.gov.pl/wzor/2021/11/29/11089/						
type	etd:TWybor1_2						
properties	content simple						
facets	<table border="1"> <thead> <tr> <th>Kind</th> <th>Value</th> <th>Annotation</th> </tr> </thead> <tbody> <tr> <td>enumeration</td> <td>1</td> <td></td> </tr> </tbody> </table>	Kind	Value	Annotation	enumeration	1	
Kind	Value	Annotation					
enumeration	1						

	enumeration 2
annotation	documentation W przypadku faktur wystawianych w procedurze uproszczonej przez drugiego w kolejności podatnika, o którym mowa w art. 135 ust. 1 pkt 4 lit. b i c oraz ust. 2, zawierającej adnotację, o której mowa w art. 136 ust. 1 pkt 1 i stwierdzenie, o którym mowa w art. 136 ust. 1 pkt 2 ustawy należy podać wartość "1", w przeciwnym przypadku - wartość "2"
source	<code><xsd:element name="P_23" type="etd:TWybor1_2"></code> <code><xsd:annotation></code> <code><xsd:documentation></code> W przypadku faktur wystawianych w procedurze uproszczonej przez drugiego w kolejności podatnika, o którym mowa w art. 135 ust. 1 pkt 4 lit. b i c oraz ust. 2, zawierającej adnotację, o której mowa w art. 136 ust. 1 pkt 1 i stwierdzenie, o którym mowa w art. 136 ust. 1 pkt 2 ustawy należy podać wartość "1", w przeciwnym przypadku - wartość "2" <code></xsd:documentation></code> <code></xsd:annotation></code> <code></xsd:element></code>

element Faktura/Fa/Adnotacje/P_PMarzy

diagram	<p>W przypadku wystąpienia procedur marży, o których mowa w art. 119 lub 120 ustawy należy podać wartość "1", w przeciwnym przypadku - wartość "2"</p>									
namespace	http://crd.gov.pl/wzor/2021/11/29/11089/									
type	etd:TWybor1_2									
properties	content simple									
facets	<table border="1"> <thead> <tr> <th>Kind</th> <th>Value</th> <th>Annotation</th> </tr> </thead> <tbody> <tr> <td>enumeration</td> <td>1</td> <td></td> </tr> <tr> <td>enumeration</td> <td>2</td> <td></td> </tr> </tbody> </table>	Kind	Value	Annotation	enumeration	1		enumeration	2	
Kind	Value	Annotation								
enumeration	1									
enumeration	2									
annotation	documentation W przypadku wystąpienia procedur marży, o których mowa w art. 119 lub 120 ustawy należy podać wartość "1", w przeciwnym przypadku - wartość "2"									
source	<code><xsd:element name="P_PMarzy" type="etd:TWybor1_2"></code> <code><xsd:annotation></code> <code><xsd:documentation></code> W przypadku wystąpienia procedur marży, o których mowa w art. 119 lub 120 ustawy należy podać wartość "1", w przeciwnym przypadku - wartość "2" <code></xsd:documentation></code> <code></xsd:annotation></code> <code></xsd:element></code>									

element Faktura/Fa/Adnotacje/P_PMarzy_2

diagram	<p>W przypadku świadczenia usług turystyki, dla których podstawę opodatkowania stanowi marża, zgodnie z art. 119 ust. 1 ustawy, a faktura dokumentująca świadczenie zawiera wyrazy "procedura marży dla biur podróży", należy podać wartość "1"</p>
namespace	http://crd.gov.pl/wzor/2021/11/29/11089/

type	etd:TWybor1						
properties	content simple						
facets	<table border="1"> <thead> <tr> <th>Kind</th> <th>Value</th> <th>Annotation</th> </tr> </thead> <tbody> <tr> <td>enumeration</td> <td>1</td> <td></td> </tr> </tbody> </table>	Kind	Value	Annotation	enumeration	1	
Kind	Value	Annotation					
enumeration	1						
annotation	<p>documentation</p> <p>W przypadku świadczenia usług turystyki, dla których podstawę opodatkowania stanowi marża, zgodnie z art. 119 ust. 1 ustawy, a faktura dokumentująca świadczenie zawiera wyrazy "procedura marży dla biur podróży", należy podać wartość "1"</p>						
source	<pre><xsd:element name="P_PMarzy_2" type="etd:TWybor1"> <xsd:annotation> <xsd:documentation>W przypadku świadczenia usług turystyki, dla których podstawę opodatkowania stanowi marża, zgodnie z art. 119 ust. 1 ustawy, a faktura dokumentująca świadczenie zawiera wyrazy "procedura marży dla biur podróży", należy podać wartość "1"</xsd:documentation> </xsd:annotation> </xsd:element></pre>						

element Faktura/Fa/Adnotacje/P_PMarzy_3_1

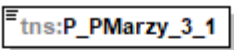
diagram	 <p>W przypadku dostawy towarów używanych dla których podstawę opodatkowania stanowi marża, zgodnie z art. 120 ustawy, a faktura dokumentująca dostawę zawiera wyrazy "procedura marży - towary używane", należy podać wartość "1"</p>						
namespace	http://crd.gov.pl/wzor/2021/11/29/11089/						
type	etd:TWybor1						
properties	content simple						
facets	<table border="1"> <thead> <tr> <th>Kind</th> <th>Value</th> <th>Annotation</th> </tr> </thead> <tbody> <tr> <td>enumeration</td> <td>1</td> <td></td> </tr> </tbody> </table>	Kind	Value	Annotation	enumeration	1	
Kind	Value	Annotation					
enumeration	1						
annotation	<p>documentation</p> <p>W przypadku dostawy towarów używanych dla których podstawę opodatkowania stanowi marża, zgodnie z art. 120 ustawy, a faktura dokumentująca dostawę zawiera wyrazy "procedura marży - towary używane", należy podać wartość "1"</p>						
source	<pre><xsd:element name="P_PMarzy_3_1" type="etd:TWybor1"> <xsd:annotation> <xsd:documentation>W przypadku dostawy towarów używanych dla których podstawę opodatkowania stanowi marża, zgodnie z art. 120 ustawy, a faktura dokumentująca dostawę zawiera wyrazy "procedura marży - towary używane", należy podać wartość "1"</xsd:documentation> </xsd:annotation> </xsd:element></pre>						

element **Faktura/Fa/Adnotacje/P_PMarzy_3_2**

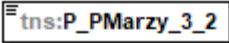
diagram	 <p>W przypadku dostawy dzieł sztuki dla których podstawę opodatkowania stanowi marża, zgodnie z art. 120 ustawy, a faktura dokumentująca dostawę zawiera wyrazy "procedura marży - dzieła sztuki", należy podać wartość "1"</p>						
namespace	http://crd.gov.pl/wzor/2021/11/29/11089/						
type	etd:TWybor1						
properties	content simple						
facets	<table border="1"> <thead> <tr> <th>Kind</th> <th>Value</th> <th>Annotation</th> </tr> </thead> <tbody> <tr> <td>enumeration</td> <td>1</td> <td></td> </tr> </tbody> </table>	Kind	Value	Annotation	enumeration	1	
Kind	Value	Annotation					
enumeration	1						
annotation	<p>documentation</p> <p>W przypadku dostawy dzieł sztuki dla których podstawę opodatkowania stanowi marża, zgodnie z art. 120 ustawy, a faktura dokumentująca dostawę zawiera wyrazy "procedura marży - dzieła sztuki", należy podać wartość "1"</p>						
source	<pre><xsd:element name="P_PMarzy_3_2" type="etd:TWybor1"> <xsd:annotation> <xsd:documentation>W przypadku dostawy dzieł sztuki dla których podstawę opodatkowania stanowi marża, zgodnie z art. 120 ustawy, a faktura dokumentująca dostawę zawiera wyrazy "procedura marży - dzieła sztuki", należy podać wartość "1"</xsd:documentation> </xsd:annotation> </xsd:element></pre>						

element **Faktura/Fa/Adnotacje/P_PMarzy_3_3**

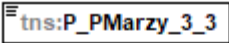
diagram	 <p>W przypadku dostawy przedmiotów kolekcjonerskich i antyków, dla których podstawę opodatkowania stanowi marża, zgodnie z art. 120 ustawy, a faktura dokumentująca dostawę zawiera wyrazy "procedura marży - przedmioty kolekcjonerskie i antyki", należy podać wartość "1"</p>						
namespace	http://crd.gov.pl/wzor/2021/11/29/11089/						
type	etd:TWybor1						
properties	content simple						
facets	<table border="1"> <thead> <tr> <th>Kind</th> <th>Value</th> <th>Annotation</th> </tr> </thead> <tbody> <tr> <td>enumeration</td> <td>1</td> <td></td> </tr> </tbody> </table>	Kind	Value	Annotation	enumeration	1	
Kind	Value	Annotation					
enumeration	1						
annotation	<p>documentation</p> <p>W przypadku dostawy przedmiotów kolekcjonerskich i antyków, dla których podstawę opodatkowania stanowi marża, zgodnie z art. 120 ustawy, a faktura dokumentująca dostawę zawiera wyrazy "procedura marży - przedmioty kolekcjonerskie i antyki", należy podać wartość "1"</p>						
source	<pre><xsd:element name="P_PMarzy_3_3" type="etd:TWybor1"> <xsd:annotation> <xsd:documentation>W przypadku dostawy przedmiotów kolekcjonerskich i antyków, dla których podstawę opodatkowania stanowi marża, zgodnie z art. 120 ustawy, a faktura dokumentująca dostawę zawiera wyrazy "procedura marży - przedmioty kolekcjonerskie i antyki", należy podać wartość "1"</xsd:documentation> </xsd:annotation> </xsd:element></pre>						

	<pre></xsd:annotation> </xsd:element></pre>
--	---

element Faktura/Fa/RodzajFaktury

diagram																															
namespace	http://crd.gov.pl/wzor/2021/11/29/11089/																														
type	tns:TRodzajFaktury																														
properties	content simple																														
facets	<table border="1"> <thead> <tr> <th>Kind</th> <th>Value</th> <th>Annotation</th> </tr> </thead> <tbody> <tr> <td>minLength</td> <td>1</td> <td></td> </tr> <tr> <td>maxLength</td> <td>256</td> <td></td> </tr> <tr> <td>enumeration</td> <td>VAT</td> <td>documentation Faktura podstawowa</td> </tr> <tr> <td>enumeration</td> <td>KOR</td> <td>documentation Faktura korygująca</td> </tr> <tr> <td>enumeration</td> <td>ZAL</td> <td>documentation Faktura dokumentująca otrzymanie zapłaty lub jej części przed dokonaniem czynności oraz faktura wystawiona w związku z art. 106f ust. 4 ustawy</td> </tr> <tr> <td>enumeration</td> <td>ROZ</td> <td>documentation Faktura wystawiona w związku z art. 106f ust. 3 ustawy</td> </tr> <tr> <td>enumeration</td> <td>UPR</td> <td>documentation Faktura, o której mowa w art. 106e ust. 5 pkt 3 ustawy</td> </tr> <tr> <td>enumeration</td> <td>KOR_ZAL</td> <td>documentation Faktura korygująca fakturę dokumentującą otrzymanie zapłaty lub jej części przed dokonaniem czynności oraz fakturę wystawioną w związku z art. 106f ust. 4 ustawy</td> </tr> <tr> <td>enumeration</td> <td>KOR_ROZ</td> <td>documentation Faktura korygująca fakturę wystawioną w związku z art. 106f ust. 3 ustawy</td> </tr> </tbody> </table>	Kind	Value	Annotation	minLength	1		maxLength	256		enumeration	VAT	documentation Faktura podstawowa	enumeration	KOR	documentation Faktura korygująca	enumeration	ZAL	documentation Faktura dokumentująca otrzymanie zapłaty lub jej części przed dokonaniem czynności oraz faktura wystawiona w związku z art. 106f ust. 4 ustawy	enumeration	ROZ	documentation Faktura wystawiona w związku z art. 106f ust. 3 ustawy	enumeration	UPR	documentation Faktura, o której mowa w art. 106e ust. 5 pkt 3 ustawy	enumeration	KOR_ZAL	documentation Faktura korygująca fakturę dokumentującą otrzymanie zapłaty lub jej części przed dokonaniem czynności oraz fakturę wystawioną w związku z art. 106f ust. 4 ustawy	enumeration	KOR_ROZ	documentation Faktura korygująca fakturę wystawioną w związku z art. 106f ust. 3 ustawy
Kind	Value	Annotation																													
minLength	1																														
maxLength	256																														
enumeration	VAT	documentation Faktura podstawowa																													
enumeration	KOR	documentation Faktura korygująca																													
enumeration	ZAL	documentation Faktura dokumentująca otrzymanie zapłaty lub jej części przed dokonaniem czynności oraz faktura wystawiona w związku z art. 106f ust. 4 ustawy																													
enumeration	ROZ	documentation Faktura wystawiona w związku z art. 106f ust. 3 ustawy																													
enumeration	UPR	documentation Faktura, o której mowa w art. 106e ust. 5 pkt 3 ustawy																													
enumeration	KOR_ZAL	documentation Faktura korygująca fakturę dokumentującą otrzymanie zapłaty lub jej części przed dokonaniem czynności oraz fakturę wystawioną w związku z art. 106f ust. 4 ustawy																													
enumeration	KOR_ROZ	documentation Faktura korygująca fakturę wystawioną w związku z art. 106f ust. 3 ustawy																													
annotation	documentation Rodzaj faktury																														
source	<pre><xsd:element name="RodzajFaktury" type="tns:TRodzajFaktury"> <xsd:annotation> <xsd:documentation>Rodzaj faktury</xsd:documentation> </xsd:annotation> </xsd:element></pre>																														

element Faktura/Fa/PrzyczynaKorekty

diagram										
namespace	http://crd.gov.pl/wzor/2021/11/29/11089/									
type	tns:TZnakowy									
properties	minOcc 0 maxOcc 1 content simple									
facets	<table border="1"> <thead> <tr> <th>Kind</th> <th>Value</th> <th>Annotation</th> </tr> </thead> <tbody> <tr> <td>minLength</td> <td>1</td> <td></td> </tr> <tr> <td>maxLength</td> <td>256</td> <td></td> </tr> </tbody> </table>	Kind	Value	Annotation	minLength	1		maxLength	256	
Kind	Value	Annotation								
minLength	1									
maxLength	256									
annotation	documentation Przyczyna korekty dla faktur korygujących									

source	<pre><xsd:element name="PrzyczynaKorekty" type="tns:TZnakowy" minOccurs="0"> <xsd:annotation> <xsd:documentation>Przyczyna korekty dla faktur korygujących</xsd:documentation> </xsd:annotation> </xsd:element></pre>
--------	---

element Faktura/Fa/TypKorekty

diagram													
namespace	http://crd.gov.pl/wzor/2021/11/29/11089/												
type	tns:TTypKorekty												
properties	minOcc 0 maxOcc 1 content simple												
facets	<table border="1"> <thead> <tr> <th>Kind</th> <th>Value</th> <th>Annotation</th> </tr> </thead> <tbody> <tr> <td>enumeration</td> <td>1</td> <td>documentation Korekta skutkująca w dacie ujęcia faktury pierwotnej</td> </tr> <tr> <td>enumeration</td> <td>2</td> <td>documentation Korekta skutkująca w dacie wystawienia faktury korygującej</td> </tr> <tr> <td>enumeration</td> <td>3</td> <td>documentation Korekta skutkująca w dacie innej, w tym gdy dla różnych pozycji faktury korygującej daty te są różne</td> </tr> </tbody> </table>	Kind	Value	Annotation	enumeration	1	documentation Korekta skutkująca w dacie ujęcia faktury pierwotnej	enumeration	2	documentation Korekta skutkująca w dacie wystawienia faktury korygującej	enumeration	3	documentation Korekta skutkująca w dacie innej, w tym gdy dla różnych pozycji faktury korygującej daty te są różne
Kind	Value	Annotation											
enumeration	1	documentation Korekta skutkująca w dacie ujęcia faktury pierwotnej											
enumeration	2	documentation Korekta skutkująca w dacie wystawienia faktury korygującej											
enumeration	3	documentation Korekta skutkująca w dacie innej, w tym gdy dla różnych pozycji faktury korygującej daty te są różne											
annotation	documentation Typ skutku korekty w ewidencji												
source	<pre><xsd:element name="TypKorekty" type="tns:TTypKorekty" minOccurs="0"> <xsd:annotation> <xsd:documentation>Typ skutku korekty w ewidencji</xsd:documentation> </xsd:annotation> </xsd:element></pre>												

element Faktura/Fa/DaneFaKorygowanej

diagram	
namespace	http://crd.gov.pl/wzor/2021/11/29/11089/
properties	minOcc 1 maxOcc unbounded content complex
children	tns:DataWystFaKorygowanej tns:NrFaKorygowanej tns:NrKSeFFaKorygowanej
annotation	documentation Dane faktury korygowanej

source	<pre> <xsd:element name="DaneFaKorygowanej" maxOccurs="unbounded"> <xsd:annotation> <xsd:documentation>Dane faktury korygowanej</xsd:documentation> </xsd:annotation> <xsd:complexType> <xsd:sequence> <xsd:element name="DataWystFaKorygowanej" type="tns:TDataT"> <xsd:annotation> <xsd:documentation>Data wystawienia faktury, której dotyczy faktura korygująca</xsd:documentation> </xsd:annotation> </xsd:element> <xsd:element name="NrFaKorygowanej" type="tns:TZnakowy"> <xsd:annotation> <xsd:documentation>Numer faktury korygowanej</xsd:documentation> </xsd:annotation> </xsd:element> <xsd:element name="NrKSeFFaKorygowanej" type="tns:TNumerKSeF"> <xsd:annotation> <xsd:documentation>Numer identyfikujący fakturę korygowaną w Krajowym Systemie e-Faktur (KSeF)</xsd:documentation> </xsd:annotation> </xsd:element> </xsd:sequence> </xsd:complexType> </xsd:element> </pre>
--------	---

element **Faktura/Fa/DaneFaKorygowanej/DataWystFaKorygowanej**

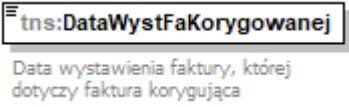
diagram													
namespace	http://crd.gov.pl/wzor/2021/11/29/11089/												
type	tns:TDataT												
properties	content simple												
facets	<table border="1"> <thead> <tr> <th>Kind</th> <th>Value</th> <th>Annotation</th> </tr> </thead> <tbody> <tr> <td>minInclusive</td> <td>2006-01-01</td> <td></td> </tr> <tr> <td>maxInclusive</td> <td>2050-01-01</td> <td></td> </tr> <tr> <td>pattern</td> <td>((\d{4})-(\d{2})-(\d{2}))</td> <td></td> </tr> </tbody> </table>	Kind	Value	Annotation	minInclusive	2006-01-01		maxInclusive	2050-01-01		pattern	((\d{4})-(\d{2})-(\d{2}))	
Kind	Value	Annotation											
minInclusive	2006-01-01												
maxInclusive	2050-01-01												
pattern	((\d{4})-(\d{2})-(\d{2}))												
annotation	documentation Data wystawienia faktury, której dotyczy faktura korygująca												
source	<pre> <xsd:element name="DataWystFaKorygowanej" type="tns:TDataT"> <xsd:annotation> <xsd:documentation>Data wystawienia faktury, której dotyczy faktura korygująca</xsd:documentation> </xsd:annotation> </xsd:element> </pre>												

element **Faktura/Fa/DaneFaKorygowanej/NrFaKorygowanej**

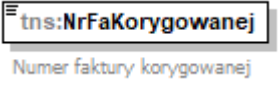
diagram										
namespace	http://crd.gov.pl/wzor/2021/11/29/11089/									
type	tns:TZnakowy									
properties	content simple									
facets	<table border="1"> <thead> <tr> <th>Kind</th> <th>Value</th> <th>Annotation</th> </tr> </thead> <tbody> <tr> <td>minLength</td> <td>1</td> <td></td> </tr> <tr> <td>maxLength</td> <td>256</td> <td></td> </tr> </tbody> </table>	Kind	Value	Annotation	minLength	1		maxLength	256	
Kind	Value	Annotation								
minLength	1									
maxLength	256									
annotation	documentation Numer faktury korygowanej									
source	<pre><xsd:element name="NrFaKorygowanej" type="tns:TZnakowy"> <xsd:annotation> <xsd:documentation>Numer faktury korygowanej</xsd:documentation> </xsd:annotation> </xsd:element></pre>									

element **Faktura/Fa/DaneFaKorygowanej/NrKSeFFaKorygowanej**

diagram							
namespace	http://crd.gov.pl/wzor/2021/11/29/11089/						
type	tns:TNumerKSeF						
properties	content simple						
facets	<table border="1"> <thead> <tr> <th>Kind</th> <th>Value</th> <th>Annotation</th> </tr> </thead> <tbody> <tr> <td>pattern</td> <td> ([1-9]((\d[1-9]) ([1-9]\d))\d{7}) M\d{9} [A-Z]{3}\d{7})-(20[2-9][0-9] 2[1-9][0-9]{2} 3-9[0-9]{3})(0[1-9] 1[0-2])(0[1-9] 1[1-2][0-9] 3[0-1])-([0-9A-F]{6})-([0-9A-F]{6})-([0-9A-F]{2}) </td> <td></td> </tr> </tbody> </table>	Kind	Value	Annotation	pattern	([1-9]((\d[1-9]) ([1-9]\d))\d{7}) M\d{9} [A-Z]{3}\d{7})-(20[2-9][0-9] 2[1-9][0-9]{2} 3-9[0-9]{3})(0[1-9] 1[0-2])(0[1-9] 1[1-2][0-9] 3[0-1])-([0-9A-F]{6})-([0-9A-F]{6})-([0-9A-F]{2})	
Kind	Value	Annotation					
pattern	([1-9]((\d[1-9]) ([1-9]\d))\d{7}) M\d{9} [A-Z]{3}\d{7})-(20[2-9][0-9] 2[1-9][0-9]{2} 3-9[0-9]{3})(0[1-9] 1[0-2])(0[1-9] 1[1-2][0-9] 3[0-1])-([0-9A-F]{6})-([0-9A-F]{6})-([0-9A-F]{2})						
annotation	documentation Numer identyfikujący fakturę korygowaną w Krajowym Systemie e-Faktur (KSeF)						
source	<pre><xsd:element name="NrKSeFFaKorygowanej" type="tns:TNumerKSeF"> <xsd:annotation> <xsd:documentation>Numer identyfikujący fakturę korygowaną w Krajowym Systemie e-Faktur (KSeF)</xsd:documentation> </xsd:annotation> </xsd:element></pre>						

element Faktura/Fa/OkresFaKorygowanej

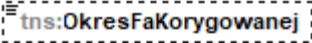
diagram	 <p>Dla faktury korygującej, o której mowa w art. 106j ust. 3 ustawy - okres, do którego odnosi się udzielany opust lub obniżka, w przypadku gdy podatnik udziela opustu lub obniżki ceny w odniesieniu do dostaw towarów lub usług dokonanych lub świadczonych na rzecz jednego odbiorcy w danym okresie.</p>									
namespace	http://crd.gov.pl/wzor/2021/11/29/11089/									
type	tns:TZnakowy									
properties	minOcc 0 maxOcc 1 content simple									
facets	<table border="1"> <thead> <tr> <th>Kind</th> <th>Value</th> <th>Annotation</th> </tr> </thead> <tbody> <tr> <td>minLength</td> <td>1</td> <td></td> </tr> <tr> <td>maxLength</td> <td>256</td> <td></td> </tr> </tbody> </table>	Kind	Value	Annotation	minLength	1		maxLength	256	
Kind	Value	Annotation								
minLength	1									
maxLength	256									
annotation	documentation Dla faktury korygującej, o której mowa w art. 106j ust. 3 ustawy - okres, do którego odnosi się udzielany opust lub obniżka, w przypadku gdy podatnik udziela opustu lub obniżki ceny w odniesieniu do dostaw towarów lub usług dokonanych lub świadczonych na rzecz jednego odbiorcy w danym okresie.									
source	<pre><xsd:element name="OkresFaKorygowanej" type="tns:TZnakowy" minOccurs="0"> <xsd:annotation> <xsd:documentation>Dla faktury korygującej, o której mowa w art. 106j ust. 3 ustawy - okres, do którego odnosi się udzielany opust lub obniżka, w przypadku gdy podatnik udziela opustu lub obniżki ceny w odniesieniu do dostaw towarów lub usług dokonanych lub świadczonych na rzecz jednego odbiorcy w danym okresie.</xsd:documentation> </xsd:annotation> </xsd:element></pre>									

element Faktura/Fa/NrFaKorygowany

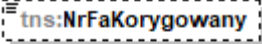
diagram	 <p>Poprawny numer faktury korygowanej w przypadku, gdy przyczyną korekty jest błędny numer faktury korygowanej. W polu NrFaKorygowanej należy wówczas wskazać ten błędny numer</p>									
namespace	http://crd.gov.pl/wzor/2021/11/29/11089/									
type	tns:TZnakowy									
properties	minOcc 0 maxOcc 1 content simple									
facets	<table border="1"> <thead> <tr> <th>Kind</th> <th>Value</th> <th>Annotation</th> </tr> </thead> <tbody> <tr> <td>minLength</td> <td>1</td> <td></td> </tr> <tr> <td>maxLength</td> <td>256</td> <td></td> </tr> </tbody> </table>	Kind	Value	Annotation	minLength	1		maxLength	256	
Kind	Value	Annotation								
minLength	1									
maxLength	256									
annotation	documentation Poprawny numer faktury korygowanej w przypadku, gdy przyczyną korekty jest błędny numer faktury korygowanej. W polu NrFaKorygowanej należy wówczas wskazać ten błędny numer									
source	<pre><xsd:element name="NrFaKorygowany" type="tns:TZnakowy" minOccurs="0"></pre>									

	<pre> <xsd:annotation> <xsd:documentation>Poprawny numer faktury korygowanej w przypadku, gdy przyczyną korekty jest błędny numer faktury korygowanej. W polu NrFaKorygowanej należy wówczas wskazać ten błędny numer</xsd:documentation> </xsd:annotation> </xsd:element> </pre>
--	---

element **Faktura/Fa/Podmiot1K**

diagram	<p>tns:Podmiot1K W przypadku korekty danych sprzedawcy należy podać kompletne dane sprzedawcy występujące w fakturze korygowanej. Pole nie dotyczy przypadku korekty błędnego numeru NIP występującego w fakturze pierwotnej. Wówczas wymagana jest korekta faktury do wartości zerowych</p> <p>tns:PrefiksPodatnika Kod (prefiks) podatnika VAT UE dla przypadków określonych w art. 97 ust. 10 pkt 2 i 3 ustawy oraz w przypadku, o którym mowa w art. 136 ust. 1 pkt 3 ustawy</p> <p>tns:DaneIdentyfikacyjne Dane identyfikujące podatnika</p> <p>tns:Adres Adres podatnika</p>
namespace	http://crd.gov.pl/wzor/2021/11/29/11089/
properties	minOcc 0 maxOcc 1 content complex
children	tns:PrefiksPodatnika tns:DaneIdentyfikacyjne tns:Adres
annotation	documentation W przypadku korekty danych sprzedawcy należy podać kompletne dane sprzedawcy występujące w fakturze korygowanej. Pole nie dotyczy przypadku korekty błędnego numeru NIP występującego w fakturze pierwotnej. Wówczas wymagana jest korekta faktury do wartości zerowych
source	<pre> <xsd:element name="Podmiot1K" minOccurs="0"> <xsd:annotation> <xsd:documentation>W przypadku korekty danych sprzedawcy należy podać kompletne dane sprzedawcy występujące w fakturze korygowanej. Pole nie dotyczy przypadku korekty błędnego numeru NIP występującego w fakturze pierwotnej. Wówczas wymagana jest korekta faktury do wartości zerowych</xsd:documentation> </xsd:annotation> <xsd:complexType> <xsd:sequence> <xsd:element name="PrefiksPodatnika" type="tns:TKodyKrajowUE" minOccurs="0"> <xsd:annotation> <xsd:documentation>Kod (prefiks) podatnika VAT UE dla przypadków określonych w art. 97 ust. 10 pkt 2 i 3 ustawy oraz w przypadku, o którym mowa w art. 136 ust. 1 pkt 3 ustawy</xsd:documentation> </xsd:annotation> </xsd:element> <xsd:element name="DaneIdentyfikacyjne" type="tns:TPodmiot1"> <xsd:annotation> <xsd:documentation>Dane identyfikujące podatnika</xsd:documentation> </xsd:annotation> </xsd:element> <xsd:element name="Adres" type="tns:TAdres"> </pre>

	<pre> <xsd:annotation> <xsd:documentation>Adres podatnika</xsd:documentation> </xsd:annotation> </xsd:element> </xsd:sequence> </xsd:complexType> </xsd:element> </pre>
--	---

element **Faktura/Fa/Podmiot1K/PrefiksPodatnika**

diagram	 <p>Kod (prefiks) podatnika VAT UE dla przypadków określonych w art. 97 ust. 10 pkt 2 i 3 ustawy oraz w przypadku, o którym mowa w art. 136 ust. 1 pkt 3 ustawy</p>																																																															
namespace	http://crd.gov.pl/wzor/2021/11/29/11089/																																																															
type	tns:TKodyKrajowUE																																																															
properties	minOcc 0 maxOcc 1 content simple																																																															
facets	<table border="1"> <thead> <tr> <th>Kind</th> <th>Value</th> <th>Annotation</th> </tr> </thead> <tbody> <tr><td>enumeration</td><td>AT</td><td>documentation AUSTRIA</td></tr> <tr><td>enumeration</td><td>BE</td><td>documentation BELGIA</td></tr> <tr><td>enumeration</td><td>BG</td><td>documentation BUŁGARIA</td></tr> <tr><td>enumeration</td><td>CY</td><td>documentation CYPR</td></tr> <tr><td>enumeration</td><td>CZ</td><td>documentation CZECHY</td></tr> <tr><td>enumeration</td><td>DK</td><td>documentation DANIA</td></tr> <tr><td>enumeration</td><td>EE</td><td>documentation ESTONIA</td></tr> <tr><td>enumeration</td><td>FI</td><td>documentation FINLANDIA</td></tr> <tr><td>enumeration</td><td>FR</td><td>documentation FRANCJA</td></tr> <tr><td>enumeration</td><td>DE</td><td>documentation NIEMCY</td></tr> <tr><td>enumeration</td><td>EL</td><td>documentation GRECJA</td></tr> <tr><td>enumeration</td><td>HR</td><td>documentation CHORWACJA</td></tr> <tr><td>enumeration</td><td>HU</td><td>documentation WĘGRY</td></tr> <tr><td>enumeration</td><td>IE</td><td>documentation IRLANDIA</td></tr> <tr><td>enumeration</td><td>IT</td><td>documentation WŁOCHY</td></tr> <tr><td>enumeration</td><td>LV</td><td>documentation ŁOTWA</td></tr> <tr><td>enumeration</td><td>LT</td><td>documentation LITWA</td></tr> <tr><td>enumeration</td><td>LU</td><td>documentation LUKSEMBURG</td></tr> <tr><td>enumeration</td><td>MT</td><td>documentation MALTA</td></tr> <tr><td>enumeration</td><td>NL</td><td>documentation</td></tr> </tbody> </table>	Kind	Value	Annotation	enumeration	AT	documentation AUSTRIA	enumeration	BE	documentation BELGIA	enumeration	BG	documentation BUŁGARIA	enumeration	CY	documentation CYPR	enumeration	CZ	documentation CZECHY	enumeration	DK	documentation DANIA	enumeration	EE	documentation ESTONIA	enumeration	FI	documentation FINLANDIA	enumeration	FR	documentation FRANCJA	enumeration	DE	documentation NIEMCY	enumeration	EL	documentation GRECJA	enumeration	HR	documentation CHORWACJA	enumeration	HU	documentation WĘGRY	enumeration	IE	documentation IRLANDIA	enumeration	IT	documentation WŁOCHY	enumeration	LV	documentation ŁOTWA	enumeration	LT	documentation LITWA	enumeration	LU	documentation LUKSEMBURG	enumeration	MT	documentation MALTA	enumeration	NL	documentation
Kind	Value	Annotation																																																														
enumeration	AT	documentation AUSTRIA																																																														
enumeration	BE	documentation BELGIA																																																														
enumeration	BG	documentation BUŁGARIA																																																														
enumeration	CY	documentation CYPR																																																														
enumeration	CZ	documentation CZECHY																																																														
enumeration	DK	documentation DANIA																																																														
enumeration	EE	documentation ESTONIA																																																														
enumeration	FI	documentation FINLANDIA																																																														
enumeration	FR	documentation FRANCJA																																																														
enumeration	DE	documentation NIEMCY																																																														
enumeration	EL	documentation GRECJA																																																														
enumeration	HR	documentation CHORWACJA																																																														
enumeration	HU	documentation WĘGRY																																																														
enumeration	IE	documentation IRLANDIA																																																														
enumeration	IT	documentation WŁOCHY																																																														
enumeration	LV	documentation ŁOTWA																																																														
enumeration	LT	documentation LITWA																																																														
enumeration	LU	documentation LUKSEMBURG																																																														
enumeration	MT	documentation MALTA																																																														
enumeration	NL	documentation																																																														

	enumeration	PL	HOLANDIA documentation POLSKA
	enumeration	PT	documentation PORTUGALIA
	enumeration	RO	documentation RUMUNIA
	enumeration	SK	documentation SŁOWACJA
	enumeration	SI	documentation SŁOWENIA
	enumeration	ES	documentation HISZPANIA
	enumeration	SE	documentation SZWECJA
	enumeration	XI	documentation IRLANDIA PÓŁNOCNA
annotation	documentation		Kod (prefiks) podatnika VAT UE dla przypadków określonych w art. 97 ust. 10 pkt 2 i 3 ustawy oraz w przypadku, o którym mowa w art. 136 ust. 1 pkt 3 ustawy
source			<pre><xsd:element name="PrefiksPodatnika" type="tns:TKodyKrajowUE" minOccurs="0"> <xsd:annotation> <xsd:documentation>Kod (prefiks) podatnika VAT UE dla przypadków określonych w art. 97 ust. 10 pkt 2 i 3 ustawy oraz w przypadku, o którym mowa w art. 136 ust. 1 pkt 3 ustawy</xsd:documentation> </xsd:annotation> </xsd:element></pre>

element Faktura/Fa/Podmiot1K/DaneIdentyfikacyjne

diagram	
namespace	http://crd.gov.pl/wzor/2021/11/29/11089/
type	tns:TPodmiot1
properties	content complex
children	tns:NIP tns:ImiePierwsze tns:Nazwisko tns:PełnaNazwa tns:NazwaHandlowa
annotation	documentation Dane identyfikujące podatnika
source	<pre><xsd:element name="DaneIdentyfikacyjne" type="tns:TPodmiot1"> <xsd:annotation></pre>

	<pre> <xsd:documentation>Dane identyfikujące podatnika</xsd:documentation> </xsd:annotation> </xsd:element> </pre>
--	--

element Faktura/Fa/Podmiot1K/Adres

diagram	
namespace	http://crd.gov.pl/wzor/2021/11/29/11089/
type	tns:TAdres
properties	content complex
children	tns:AdresPol tns:AdresZagr
annotation	documentation Adres podatnika
source	<pre> <xsd:element name="Adres" type="tns:TAdres"> <xsd:annotation> <xsd:documentation>Adres podatnika</xsd:documentation> </xsd:annotation> </xsd:element> </pre>

element Faktura/Fa/Podmiot2K

diagram	
namespace	http://crd.gov.pl/wzor/2021/11/29/11089/
properties	minOcc 0 maxOcc 100

W przypadku korekty danych nabywcy występującego jako Podmiot2 lub dodatkowego nabywcy występującego jako Podmiot3 należy podać kompletne dane tego podmiotu występujące w fakturze korygowanej. Korekcie nie podlegają błędne numery identyfikujące nabywcę oraz dodatkowego nabywcę. W przypadku korygowania pozostałych danych nabywcy lub dodatkowego nabywcy wskazany numer identyfikacyjny musi być identyczny z numerem w części Podmiot2 względnie Podmiot3 faktury korygującej

tns:PrefiksNabywcy
 Kod (prefiks) nabywcy VAT UE, o którym mowa w art. 106e ust. 1 pkt 24 ustawy oraz w przypadku, o którym mowa w art. 136 ust. 1 pkt 4 ustawy

tns:DaneIdentyfikacyjne
 Dane identyfikujące nabywcę

tns:Adres
 Adres nabywcy. Pola opcjonalne dla przypadków określonych w art. 106e ust. 5 pkt 3 ustawy

	content complex
children	tns:PrefiksNabywcy tns:DaneIdentyfikacyjne tns:Adres
annotation	documentation W przypadku korekty danych nabywcy występującego jako Podmiot2 lub dodatkowego nabywcy występującego jako Podmiot3 należy podać kompletne dane tego podmiotu występujące w fakturze korygowanej. Korekcie nie podlegają błędne numery identyfikujące nabywcę oraz dodatkowego nabywcę. W przypadku korygowania pozostałych danych nabywcy lub dodatkowego nabywcy wskazany numer identyfikacyjny musi być identyczny z numerem w części Podmiot2 względnie Podmiot3 faktury korygującej
source	<pre><xsd:element name="Podmiot2K" minOccurs="0" maxOccurs="100"> <xsd:annotation> <xsd:documentation>W przypadku korekty danych nabywcy występującego jako Podmiot2 lub dodatkowego nabywcy występującego jako Podmiot3 należy podać kompletne dane tego podmiotu występujące w fakturze korygowanej. Korekcie nie podlegają błędne numery identyfikujące nabywcę oraz dodatkowego nabywcę. W przypadku korygowania pozostałych danych nabywcy lub dodatkowego nabywcy wskazany numer identyfikacyjny musi być identyczny z numerem w części Podmiot2 względnie Podmiot3 faktury korygującej</xsd:documentation> </xsd:annotation> <xsd:complexType> <xsd:sequence> <xsd:element name="PrefiksNabywcy" type="tns:TKodyKrajowUE" minOccurs="0"> <xsd:annotation> <xsd:documentation>Kod (prefiks) nabywcy VAT UE, o którym mowa w art. 106e ust. 1 pkt 24 ustawy oraz w przypadku, o którym mowa w art. 136 ust. 1 pkt 4 ustawy</xsd:documentation> </xsd:annotation> </xsd:element> <xsd:element name="DaneIdentyfikacyjne" type="tns:TPodmiot"> <xsd:annotation> <xsd:documentation>Dane identyfikujące nabywcę</xsd:documentation> </xsd:annotation> </xsd:element> <xsd:element name="Adres" type="tns:TAdres" minOccurs="0"> <xsd:annotation> <xsd:documentation>Adres nabywcy. Pola opcjonalne dla przypadków określonych w art. 106e ust. 5 pkt 3 ustawy</xsd:documentation> </xsd:annotation> </xsd:element> </xsd:sequence> </xsd:complexType> </xsd:element></pre>

element **Faktura/Fa/Podmiot2K/PrefiksNabywcy**

diagram	 <p>Kod (prefiks) nabywcy VAT UE, o którym mowa w art. 106e ust. 1 pkt 24 ustawy oraz w przypadku, o którym mowa w art. 136 ust. 1 pkt 4 ustawy</p>
namespace	http://crd.gov.pl/wzor/2021/11/29/11089/
type	tns:TKodyKrajowUE
properties	minOcc 0 maxOcc 1 content simple

facets	Kind	Value	Annotation
	enumeration	AT	documentation AUSTRIA
	enumeration	BE	documentation BELGIA
	enumeration	BG	documentation BUŁGARIA
	enumeration	CY	documentation CYPR
	enumeration	CZ	documentation CZECHY
	enumeration	DK	documentation DANIA
	enumeration	EE	documentation ESTONIA
	enumeration	FI	documentation FINLANDIA
	enumeration	FR	documentation FRANCJA
	enumeration	DE	documentation NIEMCY
	enumeration	EL	documentation GRECJA
	enumeration	HR	documentation CHORWACJA
	enumeration	HU	documentation WĘGRY
	enumeration	IE	documentation IRLANDIA
	enumeration	IT	documentation WŁOCHY
	enumeration	LV	documentation ŁOTWA
	enumeration	LT	documentation LITWA
	enumeration	LU	documentation LUKSEMBURG
	enumeration	MT	documentation MALTA
	enumeration	NL	documentation HOLANDIA
	enumeration	PL	documentation POLSKA
	enumeration	PT	documentation PORTUGALIA
	enumeration	RO	documentation RUMUNIA
	enumeration	SK	documentation SŁOWACJA
	enumeration	SI	documentation SŁOWENIA
	enumeration	ES	documentation HISZPANIA
	enumeration	SE	documentation SZWECJA
	enumeration	XI	documentation IRLANDIA PÓŁNOCNA
annotation	documentation Kod (prefiks) nabywcy VAT UE, o którym mowa w art. 106e ust. 1 pkt 24 ustawy oraz w przypadku, o którym mowa w art. 136 ust. 1 pkt 4 ustawy		
source	<pre><xsd:element name="PrefiksNabywcy" type="tns:TKodyKrajowUE" minOccurs="0"> <xsd:annotation> <xsd:documentation>Kod (prefiks) nabywcy VAT UE, o którym mowa w art. 106e ust. 1 pkt 24 ustawy oraz w przypadku, o którym mowa w art. 136 ust. 1 pkt 4 ustawy</xsd:documentation> </xsd:annotation> </xsd:element></pre>		

element **Faktura/Fa/Podmiot2K/DaneIdentyfikacyjne**

<p>diagram</p>	<p>tns:TPodmiot</p> <p>Numer, za pomocą którego nabywca towarów lub usług jest identyfikowany dla podatku lub podatku od wartości dodanej, pod którym otrzymał on towary lub usługi, z zastrzeżeniem art. 106e ust. 1 pkt 24 lit. b ustawy. Pole opcjonalne dla przypadku określonego w art. 106e ust. 5 pkt 2 ustawy. W przypadku faktur wystawianych w procedurze uproszczonej przez drugiego w kolejności podatnika, o którym mowa w art. 135 ust. 1 pkt 4 lit. b i c oraz ust. 2 ustawy, numer, o którym mowa w art. 136 ust. 1 pkt 4 ustawy</p> <p>Dane opcjonalne dla przypadków, o których mowa w art. 106e ust. 5 pkt 3 ustawy</p> <p>Identyfikator podatkowy NIP</p> <p>Identyfikator podatkowy inny</p> <p>Podmiot nie posiada identyfikatora podatkowego: 1- tak</p> <p>Pierwsze imię</p> <p>Nazwisko</p> <p>PeIna nazwa</p> <p>Nazwa handlowa</p> <p>tns:DaneIdentyfikacyjne Dane identyfikujące nabywcę</p>
namespace	http://crd.gov.pl/wzor/2021/11/29/11089/
type	tns:TPodmiot
properties	content complex
children	tns:NIP tns:NriD tns:BrakID tns:ImiePierwsze tns:Nazwisko tns:PeInaNazwa tns:NazwaHandlowa
annotation	documentation Dane identyfikujące nabywcę
source	<pre><xsd:element name="DaneIdentyfikacyjne" type="tns:TPodmiot"> <xsd:annotation> <xsd:documentation>Dane identyfikujące nabywcę</xsd:documentation> </xsd:annotation> </xsd:element></pre>

element **Faktura/Fa/Podmiot2K/Adres**

<p>diagram</p>	<p>tns:TAdres</p> <p>Adres nabywcy. Pola opcjonalne dla przypadków określonych w art. 106e ust. 5 pkt 3 ustawy</p> <p>tns:Adres Adres nabywcy. Pola opcjonalne dla przypadków określonych w art. 106e ust. 5 pkt 3 ustawy</p> <p>tns:AdresPol</p> <p>tns:AdresZagr</p>
----------------	--

namespace	http://crd.gov.pl/wzor/2021/11/29/11089/
type	tns:TAdres
properties	minOcc 0 maxOcc 1 content complex
children	tns:AdresPol tns:AdresZagr
annotation	documentation Adres nabywcy. Pola opcjonalne dla przypadków określonych w art. 106e ust. 5 pkt 3 ustawy
source	<xsd:element name="Adres" type="tns:TAdres" minOccurs="0"> <xsd:annotation> <xsd:documentation>Adres nabywcy. Pola opcjonalne dla przypadków określonych w art. 106e ust. 5 pkt 3 ustawy</xsd:documentation> </xsd:annotation> </xsd:element>

element Faktura/Fa/FP

diagram	 <p>Faktura, o której mowa w art. 109 ust. 3d ustawy</p>
namespace	http://crd.gov.pl/wzor/2021/11/29/11089/
type	etd:TWybor1
properties	minOcc 0 maxOcc 1 content simple
facets	Kind Value Annotation enumeration 1
annotation	documentation Faktura, o której mowa w art. 109 ust. 3d ustawy
source	<xsd:element name="FP" type="etd:TWybor1" minOccurs="0"> <xsd:annotation> <xsd:documentation>Faktura, o której mowa w art. 109 ust. 3d ustawy</xsd:documentation> </xsd:annotation> </xsd:element>

element Faktura/Fa/TP

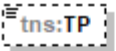
diagram	 <p>Istniejące powiązania między nabywcą a dokonującym dostawy towarów lub usługodawcą, zgodnie z § 10 ust. 4 pkt 3, z zastrzeżeniem ust. 4b rozporządzenia w sprawie szczegółowego zakresu danych zawartych w deklaracjach podatkowych i w ewidencji w zakresie podatku od towarów i usług</p>
namespace	http://crd.gov.pl/wzor/2021/11/29/11089/
type	etd:TWybor1
properties	minOcc 0

	maxOcc 1 content simple
facets	Kind Value Annotation enumeration 1
annotation	documentation Istniejące powiązania między nabywcą a dokonującym dostawy towarów lub usługodawcą, zgodnie z § 10 ust. 4 pkt 3, z zastrzeżeniem ust. 4b rozporządzenia w sprawie szczegółowego zakresu danych zawartych w deklaracjach podatkowych i w ewidencji w zakresie podatku od towarów i usług
source	<pre><xsd:element name="TP" type="etd:TWybor1" minOccurs="0"> <xsd:annotation> <xsd:documentation>Istniejące powiązania między nabywcą a dokonującym dostawy towarów lub usługodawcą, zgodnie z § 10 ust. 4 pkt 3, z zastrzeżeniem ust. 4b rozporządzenia w sprawie szczegółowego zakresu danych zawartych w deklaracjach podatkowych i w ewidencji w zakresie podatku od towarów i usług</xsd:documentation> </xsd:annotation> </xsd:element></pre>

element Faktura/Fa/DodatkowyOpis

diagram	<p>Pola rezerwowe przeznaczone dla wykazywania dodatkowych informacji na fakturze, w tym wymaganych przepisami prawa, dla których nie przewidziano innych pól/elementów</p>
namespace	http://crd.gov.pl/wzor/2021/11/29/11089/
type	tns:TKluczWartosc
properties	minOcc 0 maxOcc 12 content complex
children	tns:Klucz tns:Wartosc
annotation	documentation Pola rezerwowe przeznaczone dla wykazywania dodatkowych informacji na fakturze, w tym wymaganych przepisami prawa, dla których nie przewidziano innych pól/elementów
source	<pre><xsd:element name="DodatkowyOpis" type="tns:TKluczWartosc" minOccurs="0" maxOccurs="12"> <xsd:annotation> <xsd:documentation>Pola rezerwowe przeznaczone dla wykazywania dodatkowych informacji na fakturze, w tym wymaganych przepisami prawa, dla których nie przewidziano innych pól/elementów</xsd:documentation> </xsd:annotation> </xsd:element></pre>

element Faktura/Fa/NrFaZaliczkowej

diagram	 <p>Pole obowiązkowe dla faktury wystawianej po wydaniu towaru lub wykonaniu usługi, o której mowa w art. 106f ust. 3 i ostatniej z faktur, o której mowa w art. 106f ust. 4 ustawy</p>
namespace	http://crd.gov.pl/wzor/2021/11/29/11089/
type	tns:TZnakowy
properties	minOcc 0 maxOcc 100 content simple
facets	Kind Value Annotation minLength 1 maxLength 256
annotation	documentation Pole obowiązkowe dla faktury wystawianej po wydaniu towaru lub wykonaniu usługi, o której mowa w art. 106f ust. 3 i ostatniej z faktur, o której mowa w art. 106f ust. 4 ustawy
source	<pre><xsd:element name="NrFaZaliczkowej" type="tns:TZnakowy" minOccurs="0" maxOccurs="100"> <xsd:annotation> <xsd:documentation>Pole obowiązkowe dla faktury wystawianej po wydaniu towaru lub wykonaniu usługi, o której mowa w art. 106f ust. 3 i ostatniej z faktur, o której mowa w art. 106f ust. 4 ustawy</xsd:documentation> </xsd:annotation> </xsd:element></pre>

element Faktura/Fa/ZwrotAkcyzy

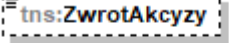
diagram	 <p>Informacja dodatkowa niezbędna dla rolników ubiegających się o zwrot podatku akcyzowego zawartego w cenie oleju napędowego</p>
namespace	http://crd.gov.pl/wzor/2021/11/29/11089/
type	etd:TWybor1
properties	minOcc 0 maxOcc 1 content simple
facets	Kind Value Annotation enumeration 1
annotation	documentation Informacja dodatkowa niezbędna dla rolników ubiegających się o zwrot podatku akcyzowego zawartego w cenie oleju napędowego
source	<pre><xsd:element name="ZwrotAkcyzy" type="etd:TWybor1" minOccurs="0"> <xsd:annotation> <xsd:documentation>Informacja dodatkowa niezbędna dla rolników ubiegających się o zwrot podatku akcyzowego zawartego w cenie oleju napędowego</xsd:documentation> </xsd:annotation> </xsd:element></pre>

element **Faktura/Fa/FaWiersze**

<p>diagram</p>	<p>tns:FaWiersze</p> <p>Szczegółowe pozycje faktury w walucie, w której wystawiono fakturę - węzeł opcjonalny dla faktury zaliczkowej, faktury korygującej fakturę zaliczkową, oraz faktur korygujących dotyczących wszystkich dostaw towarów lub usług dokonanych lub świadczonych w danym okresie, o których mowa w art. 106j ust. 3 ustawy, dla których należy podać dane dotyczące opustu lub obniżki w podziale na stawki podatku i procedury w sekcji Fa. W przypadku faktur korygujących, o których mowa w art. 106j ust. 3 ustawy, gdy opust lub obniżka ceny odnosi się do części dostaw towarów lub usług dokonanych lub świadczonych w danym okresie w sekcji FaWiersz należy podać nazwy (rodzaje) towarów lub usług objętych korektą. W przypadku faktur, o których mowa w art. 106f ust. 3 ustawy należy prezentować pełne wartości zamówienia lub umowy. W przypadku faktur korygujących pozycje faktury (w tym faktur korygujących faktury, o których mowa w art. 106f ust. 3 ustawy, jeśli korekta dotyczy wartości zamówienia) należy prezentować różnice wynikające z korekty poszczególnych pozycji lub storna poszczególnych pozycji korygowanych i prawidłowe wartości korygowanych pozycji jako osobne wiersze. W przypadku faktur korygujących faktury, o których mowa w art. 106f ust. 3 ustawy, jeśli korekta nie dotyczy wartości zamówienia i jednocześnie zmienia wysokość podstawy opodatkowania lub podatku, należy wprowadzić zapis stornujący dany wiersz wg stanu przed korektą i zapis przywracający wartość zamówienia w celu potwierdzenia braku zmiany jego wartości</p> <p>tns:LiczbaWierszyFaktury Liczba wierszy faktury</p> <p>tns:WartoscWierszyFaktury1 Łączna wartość kolumny P_11</p> <p>tns:WartoscWierszyFaktury2 Łączna wartość kolumny P_11A</p> <p>tns:FaWiersz 1..∞ Szczegółowe pozycje faktury w walucie, w której wystawiono fakturę</p>
<p>namespace</p>	<p>http://crd.gov.pl/wzor/2021/11/29/11089/</p>
<p>properties</p>	<p>minOcc 0 maxOcc 1 content complex</p>
<p>children</p>	<p>tns:LiczbaWierszyFaktury tns:WartoscWierszyFaktury1 tns:WartoscWierszyFaktury2 tns:FaWiersz</p>
<p>annotation</p>	<p>documentation Szczegółowe pozycje faktury w walucie, w której wystawiono fakturę - węzeł opcjonalny dla faktury zaliczkowej, faktury korygującej fakturę zaliczkową, oraz faktur korygujących dotyczących wszystkich dostaw towarów lub usług dokonanych lub świadczonych w danym okresie, o których mowa w art. 106j ust. 3 ustawy, dla których należy podać dane dotyczące opustu lub obniżki w podziale na stawki podatku i procedury w sekcji Fa. W przypadku faktur korygujących, o których</p>

	<p>mowa w art. 106j ust. 3 ustawy, gdy opust lub obniżka ceny odnosi się do części dostaw towarów lub usług dokonanych lub świadczonych w danym okresie w sekcji FaWiersz należy podać nazwy (rodzaje) towarów lub usług objętych korektą. W przypadku faktur, o których mowa w art. 106f ust. 3 ustawy należy prezentować pełne wartości zamówienia lub umowy. W przypadku faktur korygujących pozycje faktury (w tym faktur korygujących faktury, o których mowa w art. 106f ust. 3 ustawy, jeśli korekta dotyczy wartości zamówienia) należy prezentować różnice wynikające z korekty poszczególnych pozycji lub storna poszczególnych pozycji korygowanych i prawidłowe wartości korygowanych pozycji jako osobne wiersze. W przypadku faktur korygujących faktury, o których mowa w art. 106f ust. 3 ustawy, jeśli korekta nie dotyczy wartości zamówienia i jednocześnie zmienia wysokość podstawy opodatkowania lub podatku, należy wprowadzić zapis stornujący dany wiersz wg stanu przed korektą i zapis przywracający wartość zamówienia w celu potwierdzenia braku zmiany jego wartości</p>
source	<pre> <xsd:element name="FaWiersze" minOccurs="0"> <xsd:annotation> <xsd:documentation>Szczegółowe pozycje faktury w walucie, w której wystawiono fakturę - węzeł opcjonalny dla faktury zaliczkowej, faktury korygującej fakturę zaliczkową, oraz faktur korygujących dotyczących wszystkich dostaw towarów lub usług dokonanych lub świadczonych w danym okresie, o których mowa w art. 106j ust. 3 ustawy, dla których należy podać dane dotyczące opustu lub obniżki w podziale na stawki podatku i procedury w sekcji Fa. W przypadku faktur korygujących, o których mowa w art. 106j ust. 3 ustawy, gdy opust lub obniżka ceny odnosi się do części dostaw towarów lub usług dokonanych lub świadczonych w danym okresie w sekcji FaWiersz należy podać nazwy (rodzaje) towarów lub usług objętych korektą. W przypadku faktur, o których mowa w art. 106f ust. 3 ustawy należy prezentować pełne wartości zamówienia lub umowy. W przypadku faktur korygujących pozycje faktury (w tym faktur korygujących faktury, o których mowa w art. 106f ust. 3 ustawy, jeśli korekta dotyczy wartości zamówienia) należy prezentować różnice wynikające z korekty poszczególnych pozycji lub storna poszczególnych pozycji korygowanych i prawidłowe wartości korygowanych pozycji jako osobne wiersze. W przypadku faktur korygujących faktury, o których mowa w art. 106f ust. 3 ustawy, jeśli korekta nie dotyczy wartości zamówienia i jednocześnie zmienia wysokość podstawy opodatkowania lub podatku, należy wprowadzić zapis stornujący dany wiersz wg stanu przed korektą i zapis przywracający wartość zamówienia w celu potwierdzenia braku zmiany jego wartości</xsd:documentation> </xsd:annotation> <xsd:complexType> <xsd:sequence> <xsd:element name="LiczbaWierszyFaktury" type="tns:TNaturalny"> <xsd:annotation> <xsd:documentation>Liczba wierszy faktury</xsd:documentation> </xsd:annotation> </xsd:element> <xsd:choice> <xsd:element name="WartoscWierszyFaktury1" type="tns:TKwotowy"> <xsd:annotation> <xsd:documentation>Łączna wartość kolumny P_11</xsd:documentation> </xsd:annotation> </xsd:element> <xsd:element name="WartoscWierszyFaktury2" type="tns:TKwotowy"> <xsd:annotation> <xsd:documentation>Łączna wartość kolumny P_11A</xsd:documentation> </xsd:annotation> </xsd:element> </xsd:choice> </xsd:sequence> </xsd:complexType> <xsd:element name="FaWiersz" maxOccurs="unbounded"> <xsd:annotation> <xsd:documentation>Szczegółowe pozycje faktury w walucie, w której wystawiono fakturę</xsd:documentation> </xsd:annotation> </xsd:element> <xsd:complexType> <xsd:sequence> <xsd:element name="NrWierszaFa" type="tns:TNaturalny"> </pre>

```

<xsd:annotation>
  <xsd:documentation>Kolejny numer wiersza faktury</xsd:documentation>
</xsd:annotation>
</xsd:element>
<xsd:element name="UU_ID" type="tns:TZnakowy50" minOccurs="0">
  <xsd:annotation>
    <xsd:documentation>Uniwersalny unikalny numer wiersza
faktury</xsd:documentation>
  </xsd:annotation>
</xsd:element>
<xsd:element name="P_6A" type="tns:TDataT" minOccurs="0">
  <xsd:annotation>
    <xsd:documentation>Data dokonania lub zakończenia dostawy towarów lub
wykonania usługi lub data otrzymania zapłaty, o której mowa w art. 106b ust. 1 pkt 4 ustawy, o ile
taka data jest określona i różni się od daty wystawienia faktury. Pole wypełnia się dla przypadku,
gdy dla poszczególnych pozycji faktury występują różne daty</xsd:documentation>
  </xsd:annotation>
</xsd:element>
<xsd:element name="P_7" type="tns:TZnakowy" minOccurs="0">
  <xsd:annotation>
    <xsd:documentation>Nazwa (rodzaj) towaru lub usługi. Pole opcjonalne wyłącznie
dla przypadku określonego w art 106j ust. 3 pkt 2 ustawy (faktura korekta)</xsd:documentation>
  </xsd:annotation>
</xsd:element>
<xsd:element name="GTIN" type="tns:TZnakowy20" minOccurs="0">
  <xsd:annotation>
    <xsd:documentation>Globalny numer jednostki handlowej</xsd:documentation>
  </xsd:annotation>
</xsd:element>
<xsd:element name="PKWiU" type="tns:TZnakowy50" minOccurs="0">
  <xsd:annotation>
    <xsd:documentation>Symbol Polskiej Klasyfikacji Wyrobów i
Usług</xsd:documentation>
  </xsd:annotation>
</xsd:element>
<xsd:element name="CN" type="tns:TZnakowy50" minOccurs="0">
  <xsd:annotation>
    <xsd:documentation>Symbol Nomenklatury Scalonej</xsd:documentation>
  </xsd:annotation>
</xsd:element>
<xsd:element name="PKOB" type="tns:TZnakowy50" minOccurs="0">
  <xsd:annotation>
    <xsd:documentation>Symbol Polskiej Klasyfikacji Obiektów
Budowlanych</xsd:documentation>
  </xsd:annotation>
</xsd:element>
<xsd:element name="DodatkoweInfo" type="tns:TZnakowy50" minOccurs="0">
  <xsd:annotation>
    <xsd:documentation>Pole przeznaczone do wpisania przez sprzedawcę
dodatkowych danych, które nie zostały uwzględnione w elementach struktury i nie są wymagane
przepisami, a które mogą znaleźć się na fakturze</xsd:documentation>
  </xsd:annotation>
</xsd:element>
<xsd:element name="P_8A" type="tns:TZnakowy" minOccurs="0">
  <xsd:annotation>
    <xsd:documentation>Miara dostarczonych towarów lub zakres wykonanych usług.

```



```

</xsd:documentation>
  </xsd:annotation>
</xsd:element>
<xsd:element name="P_8B" type="tns:TIllosci" minOccurs="0">
  <xsd:annotation>
    <xsd:documentation>Ilość (liczba) dostarczonych towarów lub zakres wykonanych
    usług. Pole opcjonalne dla przypadku określonego w art. 106e ust. 5 pkt 3
    ustawy</xsd:documentation>
  </xsd:annotation>
</xsd:element>
<xsd:element name="P_9A" type="tns:TKwotowy" minOccurs="0">
  <xsd:annotation>
    <xsd:documentation>Cena jednostkowa towaru lub usługi bez kwoty podatku
    (cena jednostkowa netto). Pole opcjonalne dla przypadków określonych w art. 106e ust. 2 i 3 oraz
    ust. 5 pkt 3 ustawy</xsd:documentation>
  </xsd:annotation>
</xsd:element>
<xsd:element name="P_9B" type="tns:TKwotowy" minOccurs="0">
  <xsd:annotation>
    <xsd:documentation>Cena wraz z kwotą podatku (cena jednostkowa brutto), w
    przypadku zastosowania art. 106e ust. 7 i 8 ustawy</xsd:documentation>
  </xsd:annotation>
</xsd:element>
<xsd:element name="P_10" type="tns:TKwotowy" minOccurs="0">
  <xsd:annotation>
    <xsd:documentation>Kwoty wszelkich opustów lub obniżek cen, w tym w formie
    rabatu z tytułu wcześniejszej zapłaty, o ile nie zostały one uwzględnione w cenie jednostkowej
    netto. Pole opcjonalne dla przypadków określonych w art. 106e ust. 2 i 3 oraz ust. 5 pkt 1
    ustawy</xsd:documentation>
  </xsd:annotation>
</xsd:element>
<xsd:element name="P_11" type="tns:TKwotowy" minOccurs="0">
  <xsd:annotation>
    <xsd:documentation>Wartość dostarczonych towarów lub wykonanych usług,
    objętych transakcją, bez kwoty podatku (wartość sprzedaży netto). Pole opcjonalne dla
    przypadków określonych w art. 106e ust. 2 i 3 oraz ust. 5 pkt 3 ustawy</xsd:documentation>
  </xsd:annotation>
</xsd:element>
<xsd:element name="P_11A" type="tns:TKwotowy" minOccurs="0">
  <xsd:annotation>
    <xsd:documentation>Wartość sprzedaży brutto, w przypadku zastosowania art.
    106e ust. 7 i 8 ustawy</xsd:documentation>
  </xsd:annotation>
</xsd:element>
<xsd:element name="P_12" type="tns:TStawkaPodatku" minOccurs="0">
  <xsd:annotation>
    <xsd:documentation>Stawka podatku. Pole opcjonalne dla przypadków
    określonych w art. 106e ust. 2, 3, 4 pkt 3 i ust. 5 pkt 3 ustawy</xsd:documentation>
  </xsd:annotation>
</xsd:element>
<xsd:element name="P_12_XII" type="tns:TProcentowy" minOccurs="0">
  <xsd:annotation>
    <xsd:documentation>Stawka podatku od wartości dodanej w przypadku, o którym
    mowa w dziale XII w rozdziale 6a ustawy</xsd:documentation>
  </xsd:annotation>
</xsd:element>

```

<p>faktury</p> <p>towaru</p> <p>usług</p> <p>przypadkach, o których mowa w art. 31a ustawy</p>	<pre> <xsd:element name="P_12_Procedura" type="tns:TProceduraFa" minOccurs="0"> <xsd:annotation> <xsd:documentation>Wskazanie procedury dla wiersza </xsd:documentation> </xsd:annotation> </xsd:element> <xsd:element name="KwotaAkcyzy" type="tns:TKwotowy" minOccurs="0"> <xsd:annotation> <xsd:documentation>Kwota podatku akcyzowego zawarta w cenie </xsd:documentation> </xsd:annotation> </xsd:element> <xsd:element name="GTU" type="tns:TGTU" minOccurs="0"> <xsd:annotation> <xsd:documentation>Oznaczenie dotyczące dostawy towarów i świadczenia </xsd:documentation> </xsd:annotation> </xsd:element> <xsd:element name="Procedura" type="tns:TOznaczenieProcedury" minOccurs="0"> <xsd:annotation> <xsd:documentation>Oznaczenie dotyczące procedury</xsd:documentation> </xsd:annotation> </xsd:element> <xsd:element name="KursWaluty" type="tns:TIlosci" minOccurs="0"> <xsd:annotation> <xsd:documentation>Kurs waluty stosowany do wyliczenia kwoty podatku w </xsd:documentation> </xsd:annotation> </xsd:element> </xsd:sequence> </xsd:complexType> </xsd:element> </xsd:sequence> </xsd:complexType> </xsd:element> </pre>
--	--

element Faktura/Fa/FaWiersze/LiczbaWierszyFaktury

diagram													
namespace	http://crd.gov.pl/wzor/2021/11/29/11089/												
type	tns:TNaturalny												
properties	content simple												
facets	<table border="1"> <thead> <tr> <th>Kind</th> <th>Value</th> <th>Annotation</th> </tr> </thead> <tbody> <tr> <td>minExclusive</td> <td>0</td> <td></td> </tr> <tr> <td>totalDigits</td> <td>14</td> <td></td> </tr> <tr> <td>whiteSpace</td> <td>collapse</td> <td></td> </tr> </tbody> </table>	Kind	Value	Annotation	minExclusive	0		totalDigits	14		whiteSpace	collapse	
Kind	Value	Annotation											
minExclusive	0												
totalDigits	14												
whiteSpace	collapse												
annotation	documentation Liczba wierszy faktury												
source	<pre><xsd:element name="LiczbaWierszyFaktury" type="tns:TNaturalny"> <xsd:annotation></pre>												

	<pre><xsd:documentation>Liczba wierszy faktury</xsd:documentation> </xsd:annotation> </xsd:element></pre>
--	---

element **Faktura/Fa/FaWiersze/WartoscWierszyFaktury1**

diagram										
namespace	http://crd.gov.pl/wzor/2021/11/29/11089/									
type	tns:TKwotowy									
properties	content simple									
facets	<table border="1"> <thead> <tr> <th>Kind</th> <th>Value</th> <th>Annotation</th> </tr> </thead> <tbody> <tr> <td>totalDigits</td> <td>18</td> <td></td> </tr> <tr> <td>fractionDigits</td> <td>2</td> <td></td> </tr> </tbody> </table>	Kind	Value	Annotation	totalDigits	18		fractionDigits	2	
Kind	Value	Annotation								
totalDigits	18									
fractionDigits	2									
annotation	documentation Łączna wartość kolumny P_11									
source	<pre><xsd:element name="WartoscWierszyFaktury1" type="tns:TKwotowy"> <xsd:annotation> <xsd:documentation>Łączna wartość kolumny P_11</xsd:documentation> </xsd:annotation> </xsd:element></pre>									

element **Faktura/Fa/FaWiersze/WartoscWierszyFaktury2**

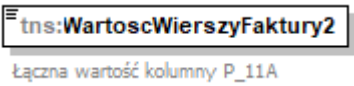
diagram										
namespace	http://crd.gov.pl/wzor/2021/11/29/11089/									
type	tns:TKwotowy									
properties	content simple									
facets	<table border="1"> <thead> <tr> <th>Kind</th> <th>Value</th> <th>Annotation</th> </tr> </thead> <tbody> <tr> <td>totalDigits</td> <td>18</td> <td></td> </tr> <tr> <td>fractionDigits</td> <td>2</td> <td></td> </tr> </tbody> </table>	Kind	Value	Annotation	totalDigits	18		fractionDigits	2	
Kind	Value	Annotation								
totalDigits	18									
fractionDigits	2									
annotation	documentation Łączna wartość kolumny P_11A									
source	<pre><xsd:element name="WartoscWierszyFaktury2" type="tns:TKwotowy"> <xsd:annotation> <xsd:documentation>Łączna wartość kolumny P_11A</xsd:documentation> </xsd:annotation> </xsd:element></pre>									

element Faktura/Fa/FaWiersze/FaWiersz

diagram

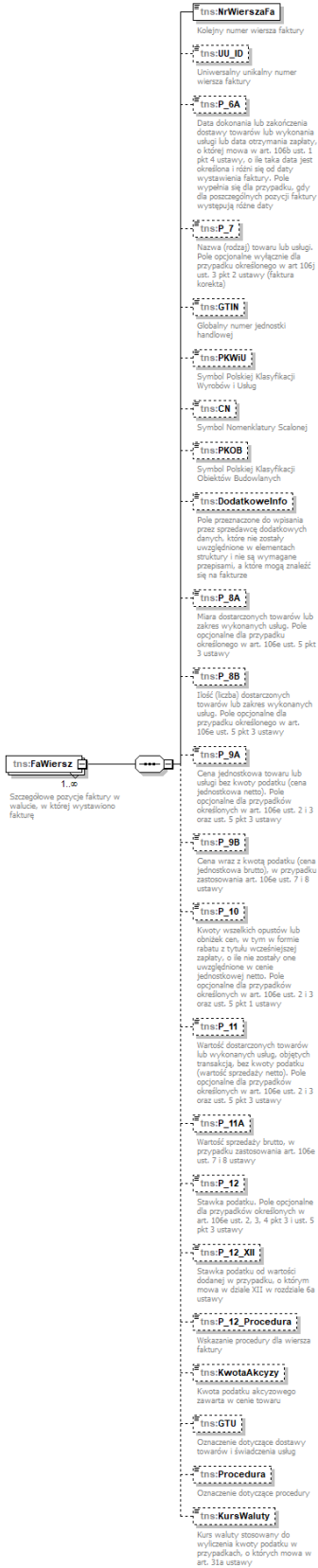

namespace	http://crd.gov.pl/wzor/2021/11/29/11089/
properties	minOcc 1 maxOcc unbounded content complex
children	tns:NrWierszaFa tns:UU_ID tns:P_6A tns:P_7 tns:GTIN tns:PKWiU tns:CN tns:PKOB tns:DodatkoweInfo tns:P_8A tns:P_8B tns:P_9A tns:P_9B tns:P_10 tns:P_11 tns:P_11A tns:P_12 tns:P_12_XII tns:P_12_Procedura tns:KwotaAkcyzy tns:GTU tns:Procedura tns:KursWaluty
annotation	documentation Szczegółowe pozycje faktury w walucie, w której wystawiono fakturę
source	<pre> <xsd:element name="FaWiersz" maxOccurs="unbounded"> <xsd:annotation> <xsd:documentation>Szczegółowe pozycje faktury w walucie, w której wystawiono fakturę</xsd:documentation> </xsd:annotation> <xsd:complexType> <xsd:sequence> <xsd:element name="NrWierszaFa" type="tns:TNaturalny"> <xsd:annotation> <xsd:documentation>Kolejny numer wiersza faktury</xsd:documentation> </xsd:annotation> </xsd:element> <xsd:element name="UU_ID" type="tns:TZnakowy50" minOccurs="0"> <xsd:annotation> <xsd:documentation>Uniwersalny unikalny numer wiersza faktury</xsd:documentation> </xsd:annotation> </xsd:element> <xsd:element name="P_6A" type="tns:TDataT" minOccurs="0"> <xsd:annotation> <xsd:documentation>Data dokonania lub zakończenia dostawy towarów lub wykonania usługi lub data otrzymania zapłaty, o której mowa w art. 106b ust. 1 pkt 4 ustawy, o ile taka data jest określona i różni się od daty wystawienia faktury. Pole wypełnia się dla przypadku, gdy dla poszczególnych pozycji faktury występują różne daty</xsd:documentation> </xsd:annotation> </xsd:element> <xsd:element name="P_7" type="tns:TZnakowy" minOccurs="0"> <xsd:annotation> <xsd:documentation>Nazwa (rodzaj) towaru lub usługi. Pole opcjonalne wyłącznie dla przypadku określonego w art 106j ust. 3 pkt 2 ustawy (faktura korekta)</xsd:documentation> </xsd:annotation> </xsd:element> <xsd:element name="GTIN" type="tns:TZnakowy20" minOccurs="0"> <xsd:annotation> <xsd:documentation>Globalny numer jednostki handlowej</xsd:documentation> </xsd:annotation> </xsd:element> <xsd:element name="PKWiU" type="tns:TZnakowy50" minOccurs="0"> <xsd:annotation> <xsd:documentation>Symbol Polskiej Klasyfikacji Wyrobów i Usług</xsd:documentation> </xsd:annotation> </xsd:element> <xsd:element name="CN" type="tns:TZnakowy50" minOccurs="0"> <xsd:annotation> <xsd:documentation>Symbol Nomenklatury Scalonej</xsd:documentation> </xsd:annotation> </xsd:element> <xsd:element name="PKOB" type="tns:TZnakowy50" minOccurs="0"> </pre>

```

<xsd:annotation>
  <xsd:documentation>Symbol Polskiej Klasyfikacji Obiektów
Budowlanych</xsd:documentation>
</xsd:annotation>
</xsd:element>
<xsd:element name="DodatkoweInfo" type="tns:TZnakowy50" minOccurs="0">
  <xsd:annotation>
    <xsd:documentation>Pole przeznaczone do wpisania przez sprzedawcę dodatkowych
danych, które nie zostały uwzględnione w elementach struktury i nie są wymagane przepisami, a
które mogą znaleźć się na fakturze</xsd:documentation>
  </xsd:annotation>
</xsd:element>
<xsd:element name="P_8A" type="tns:TZnakowy" minOccurs="0">
  <xsd:annotation>
    <xsd:documentation>Miara dostarczonych towarów lub zakres wykonanych usług. Pole
opcjonalne dla przypadku określonego w art. 106e ust. 5 pkt 3 ustawy</xsd:documentation>
  </xsd:annotation>
</xsd:element>
<xsd:element name="P_8B" type="tns:TIlosci" minOccurs="0">
  <xsd:annotation>
    <xsd:documentation>Ilość (liczba) dostarczonych towarów lub zakres wykonanych usług.
Pole opcjonalne dla przypadku określonego w art. 106e ust. 5 pkt 3 ustawy</xsd:documentation>
  </xsd:annotation>
</xsd:element>
<xsd:element name="P_9A" type="tns:TKwotowy" minOccurs="0">
  <xsd:annotation>
    <xsd:documentation>Cena jednostkowa towaru lub usługi bez kwoty podatku (cena
jednostkowa netto). Pole opcjonalne dla przypadków określonych w art. 106e ust. 2 i 3 oraz ust. 5
pkt 3 ustawy</xsd:documentation>
  </xsd:annotation>
</xsd:element>
<xsd:element name="P_9B" type="tns:TKwotowy" minOccurs="0">
  <xsd:annotation>
    <xsd:documentation>Cena wraz z kwotą podatku (cena jednostkowa brutto), w
przypadku zastosowania art. 106e ust. 7 i 8 ustawy</xsd:documentation>
  </xsd:annotation>
</xsd:element>
<xsd:element name="P_10" type="tns:TKwotowy" minOccurs="0">
  <xsd:annotation>
    <xsd:documentation>Kwoty wszelkich opustów lub obniżek cen, w tym w formie rabatu z
tytułu wcześniejszej zapłaty, o ile nie zostały one uwzględnione w cenie jednostkowej netto. Pole
opcjonalne dla przypadków określonych w art. 106e ust. 2 i 3 oraz ust. 5 pkt 1
ustawy</xsd:documentation>
  </xsd:annotation>
</xsd:element>
<xsd:element name="P_11" type="tns:TKwotowy" minOccurs="0">
  <xsd:annotation>
    <xsd:documentation>Wartość dostarczonych towarów lub wykonanych usług, objętych
transakcją, bez kwoty podatku (wartość sprzedaży netto). Pole opcjonalne dla przypadków
określonych w art. 106e ust. 2 i 3 oraz ust. 5 pkt 3 ustawy</xsd:documentation>
  </xsd:annotation>
</xsd:element>
<xsd:element name="P_11A" type="tns:TKwotowy" minOccurs="0">
  <xsd:annotation>
    <xsd:documentation>Wartość sprzedaży brutto, w przypadku zastosowania art. 106e ust.
7 i 8 ustawy</xsd:documentation>
  </xsd:annotation>
</xsd:element>

```

```

</xsd:annotation>
</xsd:element>
<xsd:element name="P_12" type="tns:TStawkaPodatku" minOccurs="0">
  <xsd:annotation>
    <xsd:documentation>Stawka podatku. Pole opcjonalne dla przypadków określonych w
    art. 106e ust. 2, 3, 4 pkt 3 i ust. 5 pkt 3 ustawy</xsd:documentation>
  </xsd:annotation>
</xsd:element>
<xsd:element name="P_12_XII" type="tns:TProcentowy" minOccurs="0">
  <xsd:annotation>
    <xsd:documentation>Stawka podatku od wartości dodanej w przypadku, o którym mowa
    w dziale XII w rozdziale 6a ustawy</xsd:documentation>
  </xsd:annotation>
</xsd:element>
<xsd:element name="P_12_Procedura" type="tns:TProceduraFa" minOccurs="0">
  <xsd:annotation>
    <xsd:documentation>Wskazanie procedury dla wiersza faktury</xsd:documentation>
  </xsd:annotation>
</xsd:element>
<xsd:element name="KwotaAkcyzy" type="tns:TKwotowy" minOccurs="0">
  <xsd:annotation>
    <xsd:documentation>Kwota podatku akcyzowego zawarta w cenie
    towaru</xsd:documentation>
  </xsd:annotation>
</xsd:element>
<xsd:element name="GTU" type="tns:TGTU" minOccurs="0">
  <xsd:annotation>
    <xsd:documentation>Oznaczenie dotyczące dostawy towarów i świadczenia
    usług</xsd:documentation>
  </xsd:annotation>
</xsd:element>
<xsd:element name="Procedura" type="tns:TOznaczenieProcedury" minOccurs="0">
  <xsd:annotation>
    <xsd:documentation>Oznaczenie dotyczące procedury</xsd:documentation>
  </xsd:annotation>
</xsd:element>
<xsd:element name="KursWaluty" type="tns:TIlosci" minOccurs="0">
  <xsd:annotation>
    <xsd:documentation>Kurs waluty stosowany do wyliczenia kwoty podatku w
    przypadkach, o których mowa w art. 31a ustawy</xsd:documentation>
  </xsd:annotation>
</xsd:element>
</xsd:sequence>
</xsd:complexType>
</xsd:element>

```

element **Faktura/Fa/FaWiersze/FaWiersz/NrWierszaFa**

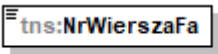
diagram	 <p>Kolejny numer wiersza faktury</p>
namespace	http://crd.gov.pl/wzor/2021/11/29/11089/
type	tns:TNaturalny

properties	content simple												
facets	<table border="1"> <thead> <tr> <th>Kind</th> <th>Value</th> <th>Annotation</th> </tr> </thead> <tbody> <tr> <td>minExclusive</td> <td>0</td> <td></td> </tr> <tr> <td>totalDigits</td> <td>14</td> <td></td> </tr> <tr> <td>whiteSpace</td> <td>collapse</td> <td></td> </tr> </tbody> </table>	Kind	Value	Annotation	minExclusive	0		totalDigits	14		whiteSpace	collapse	
Kind	Value	Annotation											
minExclusive	0												
totalDigits	14												
whiteSpace	collapse												
annotation	documentation Kolejny numer wiersza faktury												
source	<pre><xsd:element name="NrWierszaFa" type="tns:TNaturalny"> <xsd:annotation> <xsd:documentation>Kolejny numer wiersza faktury</xsd:documentation> </xsd:annotation> </xsd:element></pre>												

element Faktura/Fa/FaWiersze/FaWiersz/UU_ID

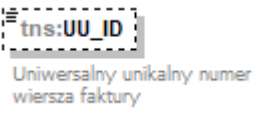
diagram										
namespace	http://crd.gov.pl/wzor/2021/11/29/11089/									
type	tns:TZnakowy50									
properties	<table border="1"> <tbody> <tr> <td>minOcc</td> <td>0</td> </tr> <tr> <td>maxOcc</td> <td>1</td> </tr> <tr> <td>content</td> <td>simple</td> </tr> </tbody> </table>	minOcc	0	maxOcc	1	content	simple			
minOcc	0									
maxOcc	1									
content	simple									
facets	<table border="1"> <thead> <tr> <th>Kind</th> <th>Value</th> <th>Annotation</th> </tr> </thead> <tbody> <tr> <td>minLength</td> <td>1</td> <td></td> </tr> <tr> <td>maxLength</td> <td>50</td> <td></td> </tr> </tbody> </table>	Kind	Value	Annotation	minLength	1		maxLength	50	
Kind	Value	Annotation								
minLength	1									
maxLength	50									
annotation	documentation Uniwersalny unikalny numer wiersza faktury									
source	<pre><xsd:element name="UU_ID" type="tns:TZnakowy50" minOccurs="0"> <xsd:annotation> <xsd:documentation>Uniwersalny unikalny numer wiersza faktury</xsd:documentation> </xsd:annotation> </xsd:element></pre>									

element Faktura/Fa/FaWiersze/FaWiersz/P_6A

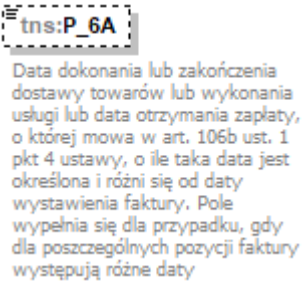
diagram					
namespace	http://crd.gov.pl/wzor/2021/11/29/11089/				
type	tns:TDataT				
properties	<table border="1"> <tbody> <tr> <td>minOcc</td> <td>0</td> </tr> <tr> <td>maxOcc</td> <td>1</td> </tr> </tbody> </table>	minOcc	0	maxOcc	1
minOcc	0				
maxOcc	1				

	content simple												
facets	<table border="1"> <thead> <tr> <th>Kind</th> <th>Value</th> <th>Annotation</th> </tr> </thead> <tbody> <tr> <td>minInclusive</td> <td>2006-01-01</td> <td></td> </tr> <tr> <td>maxInclusive</td> <td>2050-01-01</td> <td></td> </tr> <tr> <td>pattern</td> <td>((\d{4})-(\d{2})-(\d{2}))</td> <td></td> </tr> </tbody> </table>	Kind	Value	Annotation	minInclusive	2006-01-01		maxInclusive	2050-01-01		pattern	((\d{4})-(\d{2})-(\d{2}))	
Kind	Value	Annotation											
minInclusive	2006-01-01												
maxInclusive	2050-01-01												
pattern	((\d{4})-(\d{2})-(\d{2}))												
annotation	documentation Data dokonania lub zakończenia dostawy towarów lub wykonania usługi lub data otrzymania zapłaty, o której mowa w art. 106b ust. 1 pkt 4 ustawy, o ile taka data jest określona i różni się od daty wystawienia faktury. Pole wypełnia się dla przypadku, gdy dla poszczególnych pozycji faktury występują różne daty												
source	<pre><xsd:element name="P_6A" type="tns:TDataT" minOccurs="0"> <xsd:annotation> <xsd:documentation>Data dokonania lub zakończenia dostawy towarów lub wykonania usługi lub data otrzymania zapłaty, o której mowa w art. 106b ust. 1 pkt 4 ustawy, o ile taka data jest określona i różni się od daty wystawienia faktury. Pole wypełnia się dla przypadku, gdy dla poszczególnych pozycji faktury występują różne daty</xsd:documentation> </xsd:annotation> </xsd:element></pre>												

element Faktura/Fa/FaWiersze/FaWiersz/P_7

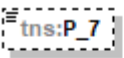
diagram	 <p>Nazwa (rodzaj) towaru lub usługi. Pole opcjonalne wyłącznie dla przypadku określonego w art 106j ust. 3 pkt 2 ustawy (faktura korekta)</p>									
namespace	http://crd.gov.pl/wzor/2021/11/29/11089/									
type	tns:TZnakowy									
properties	<table border="1"> <tbody> <tr> <td>minOcc</td> <td>0</td> </tr> <tr> <td>maxOcc</td> <td>1</td> </tr> <tr> <td>content</td> <td>simple</td> </tr> </tbody> </table>	minOcc	0	maxOcc	1	content	simple			
minOcc	0									
maxOcc	1									
content	simple									
facets	<table border="1"> <thead> <tr> <th>Kind</th> <th>Value</th> <th>Annotation</th> </tr> </thead> <tbody> <tr> <td>minLength</td> <td>1</td> <td></td> </tr> <tr> <td>maxLength</td> <td>256</td> <td></td> </tr> </tbody> </table>	Kind	Value	Annotation	minLength	1		maxLength	256	
Kind	Value	Annotation								
minLength	1									
maxLength	256									
annotation	documentation Nazwa (rodzaj) towaru lub usługi. Pole opcjonalne wyłącznie dla przypadku określonego w art 106j ust. 3 pkt 2 ustawy (faktura korekta)									
source	<pre><xsd:element name="P_7" type="tns:TZnakowy" minOccurs="0"> <xsd:annotation> <xsd:documentation>Nazwa (rodzaj) towaru lub usługi. Pole opcjonalne wyłącznie dla przypadku określonego w art 106j ust. 3 pkt 2 ustawy (faktura korekta)</xsd:documentation> </xsd:annotation> </xsd:element></pre>									

element Faktura/Fa/FaWiersze/FaWiersz/GTIN

diagram	 <p>Globalny numer jednostki handlowej</p>
namespace	http://crd.gov.pl/wzor/2021/11/29/11089/
type	tns:TZnakowy20

properties	minOcc 0 maxOcc 1 content simple
facets	Kind Value Annotation minLength 1 maxLength 20
annotation	documentation Globalny numer jednostki handlowej
source	<xsd:element name="GTIN" type="tns:TZnakowy20" minOccurs="0"> <xsd:annotation> <xsd:documentation>Globalny numer jednostki handlowej</xsd:documentation> </xsd:annotation> </xsd:element>

element Faktura/Fa/FaWiersze/FaWiersz/PKWiU

diagram	
namespace	http://crd.gov.pl/wzor/2021/11/29/11089/
type	tns:TZnakowy50
properties	minOcc 0 maxOcc 1 content simple
facets	Kind Value Annotation minLength 1 maxLength 50
annotation	documentation Symbol Polskiej Klasyfikacji Wyrobów i Usług
source	<xsd:element name="PKWiU" type="tns:TZnakowy50" minOccurs="0"> <xsd:annotation> <xsd:documentation>Symbol Polskiej Klasyfikacji Wyrobów i Usług</xsd:documentation> </xsd:annotation> </xsd:element>

element Faktura/Fa/FaWiersze/FaWiersz/CN

diagram	
namespace	http://crd.gov.pl/wzor/2021/11/29/11089/
type	tns:TZnakowy50
properties	minOcc 0 maxOcc 1 content simple
facets	Kind Value Annotation minLength 1 maxLength 50
annotation	documentation Symbol Nomenklatury Scalonej
source	<xsd:element name="CN" type="tns:TZnakowy50" minOccurs="0">

	<pre><xsd:annotation> <xsd:documentation>Symbol Nomenklatury Scalonej</xsd:documentation> </xsd:annotation> </xsd:element></pre>
--	--

element **Faktura/Fa/FaWiersze/FaWiersz/PKOB**

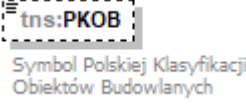
diagram										
namespace	http://crd.gov.pl/wzor/2021/11/29/11089/									
type	tns:TZnakowy50									
properties	minOcc 0 maxOcc 1 content simple									
facets	<table border="1"> <thead> <tr> <th>Kind</th> <th>Value</th> <th>Annotation</th> </tr> </thead> <tbody> <tr> <td>minLength</td> <td>1</td> <td></td> </tr> <tr> <td>maxLength</td> <td>50</td> <td></td> </tr> </tbody> </table>	Kind	Value	Annotation	minLength	1		maxLength	50	
Kind	Value	Annotation								
minLength	1									
maxLength	50									
annotation	documentation Symbol Polskiej Klasyfikacji Obiektów Budowlanych									
source	<pre><xsd:element name="PKOB" type="tns:TZnakowy50" minOccurs="0"> <xsd:annotation> <xsd:documentation>Symbol Polskiej Klasyfikacji Obiektów Budowlanych</xsd:documentation> </xsd:annotation> </xsd:element></pre>									

element **Faktura/Fa/FaWiersze/FaWiersz/DodatkoweInfo**

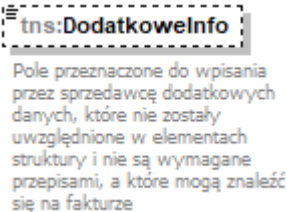
diagram										
namespace	http://crd.gov.pl/wzor/2021/11/29/11089/									
type	tns:TZnakowy50									
properties	minOcc 0 maxOcc 1 content simple									
facets	<table border="1"> <thead> <tr> <th>Kind</th> <th>Value</th> <th>Annotation</th> </tr> </thead> <tbody> <tr> <td>minLength</td> <td>1</td> <td></td> </tr> <tr> <td>maxLength</td> <td>50</td> <td></td> </tr> </tbody> </table>	Kind	Value	Annotation	minLength	1		maxLength	50	
Kind	Value	Annotation								
minLength	1									
maxLength	50									
annotation	documentation Pole przeznaczone do wpisania przez sprzedawcę dodatkowych danych, które nie zostały uwzględnione w elementach struktury i nie są wymagane przepisami, a które mogą znaleźć się na fakturze									
source	<pre><xsd:element name="DodatkoweInfo" type="tns:TZnakowy50" minOccurs="0"> <xsd:annotation> <xsd:documentation>Pole przeznaczone do wpisania przez sprzedawcę dodatkowych danych,</pre>									

	<p>które nie zostały uwzględnione w elementach struktury i nie są wymagane przepisami, a które mogą znaleźć się na fakturze</xsd:documentation> </xsd:annotation> </xsd:element></p>
--	--

element **Faktura/Fa/FaWiersze/FaWiersz/P_8A**

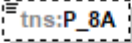
diagram	 <p>Miara dostarczonych towarów lub zakres wykonanych usług. Pole opcjonalne dla przypadku określonego w art. 106e ust. 5 pkt 3 ustawy</p>									
namespace	http://crd.gov.pl/wzor/2021/11/29/11089/									
type	tns:TZnakowy									
properties	minOcc 0 maxOcc 1 content simple									
facets	<table border="1"> <thead> <tr> <th>Kind</th> <th>Value</th> <th>Annotation</th> </tr> </thead> <tbody> <tr> <td>minLength</td> <td>1</td> <td></td> </tr> <tr> <td>maxLength</td> <td>256</td> <td></td> </tr> </tbody> </table>	Kind	Value	Annotation	minLength	1		maxLength	256	
Kind	Value	Annotation								
minLength	1									
maxLength	256									
annotation	documentation Miara dostarczonych towarów lub zakres wykonanych usług. Pole opcjonalne dla przypadku określonego w art. 106e ust. 5 pkt 3 ustawy									
source	<xsd:element name="P_8A" type="tns:TZnakowy" minOccurs="0"> <xsd:annotation> <xsd:documentation>Miara dostarczonych towarów lub zakres wykonanych usług. Pole opcjonalne dla przypadku określonego w art. 106e ust. 5 pkt 3 ustawy</xsd:documentation> </xsd:annotation> </xsd:element>									

element **Faktura/Fa/FaWiersze/FaWiersz/P_8B**

diagram	 <p>Ilość (liczba) dostarczonych towarów lub zakres wykonanych usług. Pole opcjonalne dla przypadku określonego w art. 106e ust. 5 pkt 3 ustawy</p>									
namespace	http://crd.gov.pl/wzor/2021/11/29/11089/									
type	tns:TIlosci									
properties	minOcc 0 maxOcc 1 content simple									
facets	<table border="1"> <thead> <tr> <th>Kind</th> <th>Value</th> <th>Annotation</th> </tr> </thead> <tbody> <tr> <td>totalDigits</td> <td>22</td> <td></td> </tr> <tr> <td>fractionDigits</td> <td>6</td> <td></td> </tr> </tbody> </table>	Kind	Value	Annotation	totalDigits	22		fractionDigits	6	
Kind	Value	Annotation								
totalDigits	22									
fractionDigits	6									
annotation	documentation Ilość (liczba) dostarczonych towarów lub zakres wykonanych usług. Pole opcjonalne dla przypadku określonego w art. 106e ust. 5 pkt 3 ustawy									
source	<xsd:element name="P_8B" type="tns:TIlosci" minOccurs="0"> <xsd:annotation>									

	<pre><xsd:documentation>Ilość (liczba) dostarczonych towarów lub zakres wykonanych usług. Pole opcjonalne dla przypadku określonego w art. 106e ust. 5 pkt 3 ustawy</xsd:documentation> </xsd:annotation> </xsd:element></pre>
--	--

element Faktura/Fa/FaWiersze/FaWiersz/P_9A

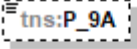
diagram	 <p>Cena jednostkowa towaru lub usługi bez kwoty podatku (cena jednostkowa netto). Pole opcjonalne dla przypadków określonych w art. 106e ust. 2 i 3 oraz ust. 5 pkt 3 ustawy</p>									
namespace	http://crd.gov.pl/wzor/2021/11/29/11089/									
type	tns:TKwotowy									
properties	minOcc 0 maxOcc 1 content simple									
facets	<table border="1"> <thead> <tr> <th>Kind</th> <th>Value</th> <th>Annotation</th> </tr> </thead> <tbody> <tr> <td>totalDigits</td> <td>18</td> <td></td> </tr> <tr> <td>fractionDigits</td> <td>2</td> <td></td> </tr> </tbody> </table>	Kind	Value	Annotation	totalDigits	18		fractionDigits	2	
Kind	Value	Annotation								
totalDigits	18									
fractionDigits	2									
annotation	documentation Cena jednostkowa towaru lub usługi bez kwoty podatku (cena jednostkowa netto). Pole opcjonalne dla przypadków określonych w art. 106e ust. 2 i 3 oraz ust. 5 pkt 3 ustawy									
source	<pre><xsd:element name="P_9A" type="tns:TKwotowy" minOccurs="0"> <xsd:annotation> <xsd:documentation>Cena jednostkowa towaru lub usługi bez kwoty podatku (cena jednostkowa netto). Pole opcjonalne dla przypadków określonych w art. 106e ust. 2 i 3 oraz ust. 5 pkt 3 ustawy</xsd:documentation> </xsd:annotation> </xsd:element></pre>									

element Faktura/Fa/FaWiersze/FaWiersz/P_9B

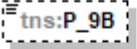
diagram	 <p>Cena wraz z kwotą podatku (cena jednostkowa brutto), w przypadku zastosowania art. 106e ust. 7 i 8 ustawy</p>									
namespace	http://crd.gov.pl/wzor/2021/11/29/11089/									
type	tns:TKwotowy									
properties	minOcc 0 maxOcc 1 content simple									
facets	<table border="1"> <thead> <tr> <th>Kind</th> <th>Value</th> <th>Annotation</th> </tr> </thead> <tbody> <tr> <td>totalDigits</td> <td>18</td> <td></td> </tr> <tr> <td>fractionDigits</td> <td>2</td> <td></td> </tr> </tbody> </table>	Kind	Value	Annotation	totalDigits	18		fractionDigits	2	
Kind	Value	Annotation								
totalDigits	18									
fractionDigits	2									
annotation	documentation Cena wraz z kwotą podatku (cena jednostkowa brutto), w przypadku zastosowania art. 106e ust. 7 i 8 ustawy									
source	<pre><xsd:element name="P_9B" type="tns:TKwotowy" minOccurs="0"> <xsd:annotation></pre>									

	<pre> <xsd:documentation>Cena wraz z kwotą podatku (cena jednostkowa brutto), w przypadku zastosowania art. 106e ust. 7 i 8 ustawy</xsd:documentation> </xsd:annotation> </xsd:element> </pre>
--	--

element Faktura/Fa/FaWiersze/FaWiersz/P_10

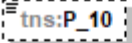
diagram	 <p>Kwoty wszelkich opustów lub obniżek cen, w tym w formie rabatu z tytułu wcześniejszej zapłaty, o ile nie zostały one uwzględnione w cenie jednostkowej netto. Pole opcjonalne dla przypadków określonych w art. 106e ust. 2 i 3 oraz ust. 5 pkt 1 ustawy</p>
namespace	http://crd.gov.pl/wzor/2021/11/29/11089/
type	tns:TKwotowy
properties	minOcc 0 maxOcc 1 content simple
facets	Kind Value Annotation totalDigits 18 fractionDigits 2
annotation	documentation Kwoty wszelkich opustów lub obniżek cen, w tym w formie rabatu z tytułu wcześniejszej zapłaty, o ile nie zostały one uwzględnione w cenie jednostkowej netto. Pole opcjonalne dla przypadków określonych w art. 106e ust. 2 i 3 oraz ust. 5 pkt 1 ustawy
source	<pre> <xsd:element name="P_10" type="tns:TKwotowy" minOccurs="0"> <xsd:annotation> <xsd:documentation>Kwoty wszelkich opustów lub obniżek cen, w tym w formie rabatu z tytułu wcześniejszej zapłaty, o ile nie zostały one uwzględnione w cenie jednostkowej netto. Pole opcjonalne dla przypadków określonych w art. 106e ust. 2 i 3 oraz ust. 5 pkt 1 ustawy</xsd:documentation> </xsd:annotation> </xsd:element> </pre>

element Faktura/Fa/FaWiersze/FaWiersz/P_11

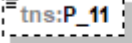
diagram	 <p>Wartość dostarczonych towarów lub wykonanych usług, objętych transakcją, bez kwoty podatku (wartość sprzedaży netto). Pole opcjonalne dla przypadków określonych w art. 106e ust. 2 i 3 oraz ust. 5 pkt 3 ustawy</p>
namespace	http://crd.gov.pl/wzor/2021/11/29/11089/
type	tns:TKwotowy
properties	minOcc 0 maxOcc 1 content simple

facets	Kind Value Annotation totalDigits 18 fractionDigits 2
annotation	documentation Wartość dostarczonych towarów lub wykonanych usług, objętych transakcją, bez kwoty podatku (wartość sprzedaży netto). Pole opcjonalne dla przypadków określonych w art. 106e ust. 2 i 3 oraz ust. 5 pkt 3 ustawy
source	<xsd:element name="P_11" type="tns:TKwotowy" minOccurs="0"> <xsd:annotation> <xsd:documentation>Wartość dostarczonych towarów lub wykonanych usług, objętych transakcją, bez kwoty podatku (wartość sprzedaży netto). Pole opcjonalne dla przypadków określonych w art. 106e ust. 2 i 3 oraz ust. 5 pkt 3 ustawy</xsd:documentation> </xsd:annotation> </xsd:element>

element Faktura/Fa/FaWiersze/FaWiersz/P_11A

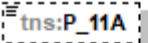
diagram	 Wartość sprzedaży brutto, w przypadku zastosowania art. 106e ust. 7 i 8 ustawy
namespace	http://crd.gov.pl/wzor/2021/11/29/11089/
type	tns:TKwotowy
properties	minOcc 0 maxOcc 1 content simple
facets	Kind Value Annotation totalDigits 18 fractionDigits 2
annotation	documentation Wartość sprzedaży brutto, w przypadku zastosowania art. 106e ust. 7 i 8 ustawy
source	<xsd:element name="P_11A" type="tns:TKwotowy" minOccurs="0"> <xsd:annotation> <xsd:documentation>Wartość sprzedaży brutto, w przypadku zastosowania art. 106e ust. 7 i 8 ustawy</xsd:documentation> </xsd:annotation> </xsd:element>

element Faktura/Fa/FaWiersze/FaWiersz/P_12

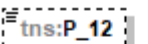
diagram	 Stawka podatku. Pole opcjonalne dla przypadków określonych w art. 106e ust. 2, 3, 4 pkt 3 i ust. 5 pkt 3 ustawy
namespace	http://crd.gov.pl/wzor/2021/11/29/11089/
type	tns:TStawkaPodatku
properties	minOcc 0 maxOcc 1 content simple
facets	Kind Value Annotation minLength 1

	maxLength 256 enumeration 23 enumeration 22 enumeration 8 enumeration 7 enumeration 5 enumeration 4 enumeration 3 enumeration 0 enumeration zw documentation zwolnione z opodatkowania enumeration oo documentation odwrotne obciążenie enumeration np documentation niepodlegające opodatkowaniu-transakcje dostawy towarów oraz świadczenia usług poza terytorium kraju
annotation	documentation Stawka podatku. Pole opcjonalne dla przypadków określonych w art. 106e ust. 2, 3, 4 pkt 3 i ust. 5 pkt 3 ustawy
source	<pre> <xsd:element name="P_12" type="tns:TStawkaPodatku" minOccurs="0"> <xsd:annotation> <xsd:documentation>Stawka podatku. Pole opcjonalne dla przypadków określonych w art. 106e ust. 2, 3, 4 pkt 3 i ust. 5 pkt 3 ustawy</xsd:documentation> </xsd:annotation> </xsd:element> </pre>

element Faktura/Fa/FaWiersze/FaWiersz/P_12_XII

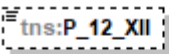
diagram	 <p>Stawka podatku od wartości dodanej w przypadku, o którym mowa w dziale XII w rozdziale 6a ustawy</p>																		
namespace	http://crd.gov.pl/wzor/2021/11/29/11089/																		
type	tns:TProcentowy																		
properties	minOcc 0 maxOcc 1 content simple																		
facets	<table border="0"> <thead> <tr> <th>Kind</th> <th>Value</th> <th>Annotation</th> </tr> </thead> <tbody> <tr> <td>minInclusive</td> <td>0</td> <td></td> </tr> <tr> <td>maxInclusive</td> <td>100</td> <td></td> </tr> <tr> <td>totalDigits</td> <td>9</td> <td></td> </tr> <tr> <td>fractionDigits</td> <td>6</td> <td></td> </tr> <tr> <td>whiteSpace</td> <td>collapse</td> <td></td> </tr> </tbody> </table>	Kind	Value	Annotation	minInclusive	0		maxInclusive	100		totalDigits	9		fractionDigits	6		whiteSpace	collapse	
Kind	Value	Annotation																	
minInclusive	0																		
maxInclusive	100																		
totalDigits	9																		
fractionDigits	6																		
whiteSpace	collapse																		
annotation	documentation Stawka podatku od wartości dodanej w przypadku, o którym mowa w dziale XII w rozdziale 6a ustawy																		
source	<pre> <xsd:element name="P_12_XII" type="tns:TProcentowy" minOccurs="0"> <xsd:annotation> <xsd:documentation>Stawka podatku od wartości dodanej w przypadku, o którym mowa w dziale XII w rozdziale 6a ustawy</xsd:documentation> </xsd:annotation> </xsd:element> </pre>																		

element **Faktura/Fa/FaWiersze/FaWiersz/P_12_Procedura**

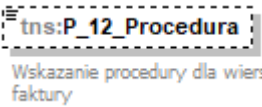
diagram																									
namespace	http://crd.gov.pl/wzor/2021/11/29/11089/																								
type	tns:TProceduraFa																								
properties	minOcc 0 maxOcc 1 content simple																								
facets	<table border="1"> <thead> <tr> <th>Kind</th> <th>Value</th> <th>Annotation</th> </tr> </thead> <tbody> <tr> <td>enumeration</td> <td>1</td> <td>documentation Stawka 0% stosowana w ramach sprzedaży krajowej</td> </tr> <tr> <td>enumeration</td> <td>2</td> <td>documentation Stawka 0% - wewnątrzwspólnotowa dostawa towarów</td> </tr> <tr> <td>enumeration</td> <td>3</td> <td>documentation Stawka 0% - eksport towarów</td> </tr> <tr> <td>enumeration</td> <td>4</td> <td>documentation Dostawa towarów oraz świadczenie usług opodatkowane poza terytorium kraju</td> </tr> <tr> <td>enumeration</td> <td>5</td> <td>documentation Świadczenie usług z art. 100 ust. 1 pkt 4 ustawy</td> </tr> <tr> <td>enumeration</td> <td>6</td> <td>documentation Towar/usługa wymienione w załączniku 15</td> </tr> <tr> <td>enumeration</td> <td>7</td> <td>documentation Pozostała sprzedaż krajowa</td> </tr> </tbody> </table>	Kind	Value	Annotation	enumeration	1	documentation Stawka 0% stosowana w ramach sprzedaży krajowej	enumeration	2	documentation Stawka 0% - wewnątrzwspólnotowa dostawa towarów	enumeration	3	documentation Stawka 0% - eksport towarów	enumeration	4	documentation Dostawa towarów oraz świadczenie usług opodatkowane poza terytorium kraju	enumeration	5	documentation Świadczenie usług z art. 100 ust. 1 pkt 4 ustawy	enumeration	6	documentation Towar/usługa wymienione w załączniku 15	enumeration	7	documentation Pozostała sprzedaż krajowa
Kind	Value	Annotation																							
enumeration	1	documentation Stawka 0% stosowana w ramach sprzedaży krajowej																							
enumeration	2	documentation Stawka 0% - wewnątrzwspólnotowa dostawa towarów																							
enumeration	3	documentation Stawka 0% - eksport towarów																							
enumeration	4	documentation Dostawa towarów oraz świadczenie usług opodatkowane poza terytorium kraju																							
enumeration	5	documentation Świadczenie usług z art. 100 ust. 1 pkt 4 ustawy																							
enumeration	6	documentation Towar/usługa wymienione w załączniku 15																							
enumeration	7	documentation Pozostała sprzedaż krajowa																							
annotation	documentation Wskazanie procedury dla wiersza faktury																								
source	<pre><xsd:element name="P_12_Procedura" type="tns:TProceduraFa" minOccurs="0"> <xsd:annotation> <xsd:documentation>Wskazanie procedury dla wiersza faktury</xsd:documentation> </xsd:annotation> </xsd:element></pre>																								

element **Faktura/Fa/FaWiersze/FaWiersz/KwotaAkcyzy**

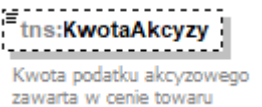
diagram										
namespace	http://crd.gov.pl/wzor/2021/11/29/11089/									
type	tns:TKwotowy									
properties	minOcc 0 maxOcc 1 content simple									
facets	<table border="1"> <thead> <tr> <th>Kind</th> <th>Value</th> <th>Annotation</th> </tr> </thead> <tbody> <tr> <td>totalDigits</td> <td>18</td> <td></td> </tr> <tr> <td>fractionDigits</td> <td>2</td> <td></td> </tr> </tbody> </table>	Kind	Value	Annotation	totalDigits	18		fractionDigits	2	
Kind	Value	Annotation								
totalDigits	18									
fractionDigits	2									
annotation	documentation Kwota podatku akcyzowego zawarta w cenie towaru									
source	<pre><xsd:element name="KwotaAkcyzy" type="tns:TKwotowy" minOccurs="0"> <xsd:annotation> <xsd:documentation>Kwota podatku akcyzowego zawarta w cenie towaru</xsd:documentation> </xsd:annotation> </xsd:element></pre>									

</xsd:element>

element Faktura/Fa/FaWiersze/FaWiersz/GTU

diagram	 <p>Oznaczenie dotyczące dostawy towarów i świadczenia usług</p>																																													
namespace	http://crd.gov.pl/wzor/2021/11/29/11089/																																													
type	tns:TGTU																																													
properties	minOcc 0 maxOcc 1 content simple																																													
facets	<table border="1"><thead><tr><th>Kind</th><th>Value</th><th>Annotation</th></tr></thead><tbody><tr><td>minLength</td><td>1</td><td></td></tr><tr><td>maxLength</td><td>256</td><td></td></tr><tr><td>enumeration</td><td>GTU_01</td><td>documentation Dostawa towarów, o których mowa w § 10 ust. 3 pkt 1 lit. a rozporządzenia w sprawie szczegółowego zakresu danych zawartych w deklaracjach podatkowych i w ewidencji w zakresie podatku od towarów i usług</td></tr><tr><td>enumeration</td><td>GTU_02</td><td>documentation Dostawa towarów, o których mowa w § 10 ust. 3 pkt 1 lit. b rozporządzenia w sprawie szczegółowego zakresu danych zawartych w deklaracjach podatkowych i w ewidencji w zakresie podatku od towarów i usług</td></tr><tr><td>enumeration</td><td>GTU_03</td><td>documentation Dostawa towarów, o których mowa w § 10 ust. 3 pkt 1 lit. c rozporządzenia w sprawie szczegółowego zakresu danych zawartych w deklaracjach podatkowych i w ewidencji w zakresie podatku od towarów i usług</td></tr><tr><td>enumeration</td><td>GTU_04</td><td>documentation Dostawa towarów, o których mowa w § 10 ust. 3 pkt 1 lit. d rozporządzenia w sprawie szczegółowego zakresu danych zawartych w deklaracjach podatkowych i w ewidencji w zakresie podatku od towarów i usług</td></tr><tr><td>enumeration</td><td>GTU_05</td><td>documentation Dostawa towarów, o których mowa w § 10 ust. 3 pkt 1 lit. e rozporządzenia w sprawie szczegółowego zakresu danych zawartych w deklaracjach podatkowych i w ewidencji w zakresie podatku od towarów i usług</td></tr><tr><td>enumeration</td><td>GTU_06</td><td>documentation Dostawa towarów, o których mowa w § 10 ust. 3 pkt 1 lit. f rozporządzenia w sprawie szczegółowego zakresu danych zawartych w deklaracjach podatkowych i w ewidencji w zakresie podatku od towarów i usług</td></tr><tr><td>enumeration</td><td>GTU_07</td><td>documentation Dostawa towarów, o których mowa w § 10 ust. 3 pkt 1 lit. g rozporządzenia w sprawie szczegółowego zakresu danych zawartych w deklaracjach podatkowych i w ewidencji w zakresie podatku od towarów i usług</td></tr><tr><td>enumeration</td><td>GTU_08</td><td>documentation Dostawa towarów, o których mowa w § 10 ust. 3 pkt 1 lit. h rozporządzenia w sprawie szczegółowego zakresu danych zawartych w deklaracjach podatkowych i w ewidencji w zakresie podatku od towarów i usług</td></tr><tr><td>enumeration</td><td>GTU_09</td><td>documentation Dostawa towarów, o których mowa w § 10 ust. 3 pkt 1 lit. i rozporządzenia w sprawie szczegółowego zakresu danych zawartych w deklaracjach podatkowych i w ewidencji w zakresie podatku od towarów i usług</td></tr><tr><td>enumeration</td><td>GTU_10</td><td>documentation Dostawa towarów, o których mowa w § 10 ust. 3 pkt 1 lit. j rozporządzenia w sprawie szczegółowego zakresu danych zawartych w deklaracjach podatkowych i w ewidencji w zakresie podatku od towarów i usług</td></tr><tr><td>enumeration</td><td>GTU_11</td><td>documentation Świadczenie usług, o których mowa w § 10 ust. 3 pkt 2 lit. a rozporządzenia w sprawie szczegółowego zakresu danych zawartych w deklaracjach podatkowych i w ewidencji w zakresie podatku od towarów i usług</td></tr><tr><td>enumeration</td><td>GTU_12</td><td>documentation Świadczenie usług, o których mowa w § 10 ust. 3 pkt 2 lit. b rozporządzenia w sprawie szczegółowego zakresu danych zawartych w deklaracjach podatkowych i w ewidencji w</td></tr></tbody></table>	Kind	Value	Annotation	minLength	1		maxLength	256		enumeration	GTU_01	documentation Dostawa towarów, o których mowa w § 10 ust. 3 pkt 1 lit. a rozporządzenia w sprawie szczegółowego zakresu danych zawartych w deklaracjach podatkowych i w ewidencji w zakresie podatku od towarów i usług	enumeration	GTU_02	documentation Dostawa towarów, o których mowa w § 10 ust. 3 pkt 1 lit. b rozporządzenia w sprawie szczegółowego zakresu danych zawartych w deklaracjach podatkowych i w ewidencji w zakresie podatku od towarów i usług	enumeration	GTU_03	documentation Dostawa towarów, o których mowa w § 10 ust. 3 pkt 1 lit. c rozporządzenia w sprawie szczegółowego zakresu danych zawartych w deklaracjach podatkowych i w ewidencji w zakresie podatku od towarów i usług	enumeration	GTU_04	documentation Dostawa towarów, o których mowa w § 10 ust. 3 pkt 1 lit. d rozporządzenia w sprawie szczegółowego zakresu danych zawartych w deklaracjach podatkowych i w ewidencji w zakresie podatku od towarów i usług	enumeration	GTU_05	documentation Dostawa towarów, o których mowa w § 10 ust. 3 pkt 1 lit. e rozporządzenia w sprawie szczegółowego zakresu danych zawartych w deklaracjach podatkowych i w ewidencji w zakresie podatku od towarów i usług	enumeration	GTU_06	documentation Dostawa towarów, o których mowa w § 10 ust. 3 pkt 1 lit. f rozporządzenia w sprawie szczegółowego zakresu danych zawartych w deklaracjach podatkowych i w ewidencji w zakresie podatku od towarów i usług	enumeration	GTU_07	documentation Dostawa towarów, o których mowa w § 10 ust. 3 pkt 1 lit. g rozporządzenia w sprawie szczegółowego zakresu danych zawartych w deklaracjach podatkowych i w ewidencji w zakresie podatku od towarów i usług	enumeration	GTU_08	documentation Dostawa towarów, o których mowa w § 10 ust. 3 pkt 1 lit. h rozporządzenia w sprawie szczegółowego zakresu danych zawartych w deklaracjach podatkowych i w ewidencji w zakresie podatku od towarów i usług	enumeration	GTU_09	documentation Dostawa towarów, o których mowa w § 10 ust. 3 pkt 1 lit. i rozporządzenia w sprawie szczegółowego zakresu danych zawartych w deklaracjach podatkowych i w ewidencji w zakresie podatku od towarów i usług	enumeration	GTU_10	documentation Dostawa towarów, o których mowa w § 10 ust. 3 pkt 1 lit. j rozporządzenia w sprawie szczegółowego zakresu danych zawartych w deklaracjach podatkowych i w ewidencji w zakresie podatku od towarów i usług	enumeration	GTU_11	documentation Świadczenie usług, o których mowa w § 10 ust. 3 pkt 2 lit. a rozporządzenia w sprawie szczegółowego zakresu danych zawartych w deklaracjach podatkowych i w ewidencji w zakresie podatku od towarów i usług	enumeration	GTU_12	documentation Świadczenie usług, o których mowa w § 10 ust. 3 pkt 2 lit. b rozporządzenia w sprawie szczegółowego zakresu danych zawartych w deklaracjach podatkowych i w ewidencji w
Kind	Value	Annotation																																												
minLength	1																																													
maxLength	256																																													
enumeration	GTU_01	documentation Dostawa towarów, o których mowa w § 10 ust. 3 pkt 1 lit. a rozporządzenia w sprawie szczegółowego zakresu danych zawartych w deklaracjach podatkowych i w ewidencji w zakresie podatku od towarów i usług																																												
enumeration	GTU_02	documentation Dostawa towarów, o których mowa w § 10 ust. 3 pkt 1 lit. b rozporządzenia w sprawie szczegółowego zakresu danych zawartych w deklaracjach podatkowych i w ewidencji w zakresie podatku od towarów i usług																																												
enumeration	GTU_03	documentation Dostawa towarów, o których mowa w § 10 ust. 3 pkt 1 lit. c rozporządzenia w sprawie szczegółowego zakresu danych zawartych w deklaracjach podatkowych i w ewidencji w zakresie podatku od towarów i usług																																												
enumeration	GTU_04	documentation Dostawa towarów, o których mowa w § 10 ust. 3 pkt 1 lit. d rozporządzenia w sprawie szczegółowego zakresu danych zawartych w deklaracjach podatkowych i w ewidencji w zakresie podatku od towarów i usług																																												
enumeration	GTU_05	documentation Dostawa towarów, o których mowa w § 10 ust. 3 pkt 1 lit. e rozporządzenia w sprawie szczegółowego zakresu danych zawartych w deklaracjach podatkowych i w ewidencji w zakresie podatku od towarów i usług																																												
enumeration	GTU_06	documentation Dostawa towarów, o których mowa w § 10 ust. 3 pkt 1 lit. f rozporządzenia w sprawie szczegółowego zakresu danych zawartych w deklaracjach podatkowych i w ewidencji w zakresie podatku od towarów i usług																																												
enumeration	GTU_07	documentation Dostawa towarów, o których mowa w § 10 ust. 3 pkt 1 lit. g rozporządzenia w sprawie szczegółowego zakresu danych zawartych w deklaracjach podatkowych i w ewidencji w zakresie podatku od towarów i usług																																												
enumeration	GTU_08	documentation Dostawa towarów, o których mowa w § 10 ust. 3 pkt 1 lit. h rozporządzenia w sprawie szczegółowego zakresu danych zawartych w deklaracjach podatkowych i w ewidencji w zakresie podatku od towarów i usług																																												
enumeration	GTU_09	documentation Dostawa towarów, o których mowa w § 10 ust. 3 pkt 1 lit. i rozporządzenia w sprawie szczegółowego zakresu danych zawartych w deklaracjach podatkowych i w ewidencji w zakresie podatku od towarów i usług																																												
enumeration	GTU_10	documentation Dostawa towarów, o których mowa w § 10 ust. 3 pkt 1 lit. j rozporządzenia w sprawie szczegółowego zakresu danych zawartych w deklaracjach podatkowych i w ewidencji w zakresie podatku od towarów i usług																																												
enumeration	GTU_11	documentation Świadczenie usług, o których mowa w § 10 ust. 3 pkt 2 lit. a rozporządzenia w sprawie szczegółowego zakresu danych zawartych w deklaracjach podatkowych i w ewidencji w zakresie podatku od towarów i usług																																												
enumeration	GTU_12	documentation Świadczenie usług, o których mowa w § 10 ust. 3 pkt 2 lit. b rozporządzenia w sprawie szczegółowego zakresu danych zawartych w deklaracjach podatkowych i w ewidencji w																																												

	enumeration GTU_13	zakresie podatku od towarów i usług documentation Świadczenie usług, o których mowa w § 10 ust. 3 pkt 2 lit. c rozporządzenia w sprawie szczegółowego zakresu danych zawartych w deklaracjach podatkowych i w ewidencji w zakresie podatku od towarów i usług
annotation	documentation	Oznaczenie dotyczące dostawy towarów i świadczenia usług
source	<pre><xsd:element name="GTU" type="tns:TGTU" minOccurs="0"> <xsd:annotation> <xsd:documentation>Oznaczenie dotyczące dostawy towarów i świadczenia usług</xsd:documentation> </xsd:annotation> </xsd:element></pre>	

element Faktura/Fa/FaWiersze/FaWiersz/Procedura

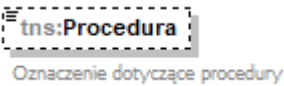
diagram																																
namespace	http://crd.gov.pl/wzor/2021/11/29/11089/																															
type	tns:TZnaczenieProcedury																															
properties	minOcc 0 maxOcc 1 content simple																															
facets	<table border="1"> <thead> <tr> <th>Kind</th> <th>Value</th> <th>Annotation</th> </tr> </thead> <tbody> <tr> <td>minLength</td> <td>1</td> <td></td> </tr> <tr> <td>maxLength</td> <td>256</td> <td></td> </tr> <tr> <td>enumeration</td> <td>WSTO_EE</td> <td>documentation Oznaczenie dotyczące procedury, o której mowa § 10 ust. 4 pkt 2a rozporządzenia w sprawie szczegółowego zakresu danych zawartych w deklaracjach podatkowych i w ewidencji w zakresie podatku od towarów i usług</td> </tr> <tr> <td>enumeration</td> <td>IED</td> <td>documentation Oznaczenie dotyczące procedury, o której mowa § 10 ust. 4 pkt 2b rozporządzenia w sprawie szczegółowego zakresu danych zawartych w deklaracjach podatkowych i w ewidencji w zakresie podatku od towarów i usług</td> </tr> <tr> <td>enumeration</td> <td>TT_D</td> <td>documentation Oznaczenie dotyczące procedury, o której mowa § 10 ust. 4 pkt 5 rozporządzenia w sprawie szczegółowego zakresu danych zawartych w deklaracjach podatkowych i w ewidencji w zakresie podatku od towarów i usług</td> </tr> <tr> <td>enumeration</td> <td>I_42</td> <td>documentation Oznaczenie dotyczące procedury, o której mowa § 10 ust. 4 pkt 8 rozporządzenia w sprawie szczegółowego zakresu danych zawartych w deklaracjach podatkowych i w ewidencji w zakresie podatku od towarów i usług</td> </tr> <tr> <td>enumeration</td> <td>I_63</td> <td>documentation Oznaczenie dotyczące procedury, o której mowa § 10 ust. 4 pkt 9 rozporządzenia w sprawie szczegółowego zakresu danych zawartych w deklaracjach podatkowych i w ewidencji w zakresie podatku od towarów i usług</td> </tr> <tr> <td>enumeration</td> <td>B_SPV</td> <td>documentation Oznaczenie dotyczące procedury, o której mowa § 10 ust. 4 pkt 10 rozporządzenia w sprawie szczegółowego zakresu danych zawartych w deklaracjach podatkowych i w ewidencji w zakresie podatku od towarów i usług</td> </tr> <tr> <td>enumeration</td> <td>B_SPV_DOSTAWA</td> <td>documentation Oznaczenie dotyczące procedury, o której mowa § 10 ust. 4 pkt 11 rozporządzenia w sprawie szczegółowego zakresu danych zawartych w deklaracjach podatkowych i w ewidencji w zakresie podatku od towarów i usług</td> </tr> </tbody> </table>	Kind	Value	Annotation	minLength	1		maxLength	256		enumeration	WSTO_EE	documentation Oznaczenie dotyczące procedury, o której mowa § 10 ust. 4 pkt 2a rozporządzenia w sprawie szczegółowego zakresu danych zawartych w deklaracjach podatkowych i w ewidencji w zakresie podatku od towarów i usług	enumeration	IED	documentation Oznaczenie dotyczące procedury, o której mowa § 10 ust. 4 pkt 2b rozporządzenia w sprawie szczegółowego zakresu danych zawartych w deklaracjach podatkowych i w ewidencji w zakresie podatku od towarów i usług	enumeration	TT_D	documentation Oznaczenie dotyczące procedury, o której mowa § 10 ust. 4 pkt 5 rozporządzenia w sprawie szczegółowego zakresu danych zawartych w deklaracjach podatkowych i w ewidencji w zakresie podatku od towarów i usług	enumeration	I_42	documentation Oznaczenie dotyczące procedury, o której mowa § 10 ust. 4 pkt 8 rozporządzenia w sprawie szczegółowego zakresu danych zawartych w deklaracjach podatkowych i w ewidencji w zakresie podatku od towarów i usług	enumeration	I_63	documentation Oznaczenie dotyczące procedury, o której mowa § 10 ust. 4 pkt 9 rozporządzenia w sprawie szczegółowego zakresu danych zawartych w deklaracjach podatkowych i w ewidencji w zakresie podatku od towarów i usług	enumeration	B_SPV	documentation Oznaczenie dotyczące procedury, o której mowa § 10 ust. 4 pkt 10 rozporządzenia w sprawie szczegółowego zakresu danych zawartych w deklaracjach podatkowych i w ewidencji w zakresie podatku od towarów i usług	enumeration	B_SPV_DOSTAWA	documentation Oznaczenie dotyczące procedury, o której mowa § 10 ust. 4 pkt 11 rozporządzenia w sprawie szczegółowego zakresu danych zawartych w deklaracjach podatkowych i w ewidencji w zakresie podatku od towarów i usług	
Kind	Value	Annotation																														
minLength	1																															
maxLength	256																															
enumeration	WSTO_EE	documentation Oznaczenie dotyczące procedury, o której mowa § 10 ust. 4 pkt 2a rozporządzenia w sprawie szczegółowego zakresu danych zawartych w deklaracjach podatkowych i w ewidencji w zakresie podatku od towarów i usług																														
enumeration	IED	documentation Oznaczenie dotyczące procedury, o której mowa § 10 ust. 4 pkt 2b rozporządzenia w sprawie szczegółowego zakresu danych zawartych w deklaracjach podatkowych i w ewidencji w zakresie podatku od towarów i usług																														
enumeration	TT_D	documentation Oznaczenie dotyczące procedury, o której mowa § 10 ust. 4 pkt 5 rozporządzenia w sprawie szczegółowego zakresu danych zawartych w deklaracjach podatkowych i w ewidencji w zakresie podatku od towarów i usług																														
enumeration	I_42	documentation Oznaczenie dotyczące procedury, o której mowa § 10 ust. 4 pkt 8 rozporządzenia w sprawie szczegółowego zakresu danych zawartych w deklaracjach podatkowych i w ewidencji w zakresie podatku od towarów i usług																														
enumeration	I_63	documentation Oznaczenie dotyczące procedury, o której mowa § 10 ust. 4 pkt 9 rozporządzenia w sprawie szczegółowego zakresu danych zawartych w deklaracjach podatkowych i w ewidencji w zakresie podatku od towarów i usług																														
enumeration	B_SPV	documentation Oznaczenie dotyczące procedury, o której mowa § 10 ust. 4 pkt 10 rozporządzenia w sprawie szczegółowego zakresu danych zawartych w deklaracjach podatkowych i w ewidencji w zakresie podatku od towarów i usług																														
enumeration	B_SPV_DOSTAWA	documentation Oznaczenie dotyczące procedury, o której mowa § 10 ust. 4 pkt 11 rozporządzenia w sprawie szczegółowego zakresu danych zawartych w deklaracjach podatkowych i w ewidencji w zakresie podatku od towarów i usług																														

	enumeration B_MPV_PROWIZJA usług documentation Oznaczenie dotyczące procedury, o której mowa § 10 ust. 4 pkt 12 rozporządzenia w sprawie szczegółowego zakresu danych zawartych w deklaracjach podatkowych i w ewidencji w zakresie podatku od towarów i usług
annotation	documentation Oznaczenie dotyczące procedury
source	<xsd:element name="Procedura" type="tns:TZnaczenieProcedury" minOccurs="0"> <xsd:annotation> <xsd:documentation>Oznaczenie dotyczące procedury</xsd:documentation> </xsd:annotation> </xsd:element>

element Faktura/Fa/FaWiersze/FaWiersz/KursWaluty

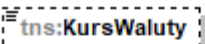
diagram	 <p>Kurs waluty stosowany do wyliczenia kwoty podatku w przypadkach, o których mowa w art. 31a ustawy</p>
namespace	http://crd.gov.pl/wzor/2021/11/29/11089/
type	tns:Tllosci
properties	minOcc 0 maxOcc 1 content simple
facets	Kind Value Annotation totalDigits 22 fractionDigits 6
annotation	documentation Kurs waluty stosowany do wyliczenia kwoty podatku w przypadkach, o których mowa w art. 31a ustawy
source	<xsd:element name="KursWaluty" type="tns:Tllosci" minOccurs="0"> <xsd:annotation> <xsd:documentation>Kurs waluty stosowany do wyliczenia kwoty podatku w przypadkach, o których mowa w art. 31a ustawy</xsd:documentation> </xsd:annotation> </xsd:element>

element **Faktura/Fa/Rozliczenie**

<p>diagram</p>	
<p>namespace</p>	<p>http://crd.gov.pl/wzor/2021/11/29/11089/</p>
<p>properties</p>	<p>minOcc 0 maxOcc 1 content complex</p>
<p>children</p>	<p>tns:Obciazenia tns:SumaObciazen tns:Odliczenia tns:SumaOdliczen tns:DoZaplaty tns:DoRozliczenia</p>
<p>annotation</p>	<p>documentation Dodatkowe rozliczenia na fakturze</p>
<p>source</p>	<pre> <xsd:element name="Rozliczenie" minOccurs="0"> <xsd:annotation> <xsd:documentation>Dodatkowe rozliczenia na fakturze</xsd:documentation> </xsd:annotation> <xsd:complexType> <xsd:sequence> <xsd:element name="Obciazenia" minOccurs="0" maxOccurs="100"> <xsd:annotation> <xsd:documentation>Obciążenia</xsd:documentation> </xsd:annotation> <xsd:complexType> <xsd:sequence> <xsd:element name="Kwota" type="tns:TKwotowy"> <xsd:annotation> <xsd:documentation>Kwota doliczona do kwoty wykazanej w polu P_15</xsd:documentation> </xsd:annotation> </xsd:element> <xsd:element name="Powod" type="tns:TZnakowy"> <xsd:annotation> <xsd:documentation>Powód obciążenia</xsd:documentation> </xsd:annotation> </xsd:element> </xsd:sequence> </xsd:complexType> </xsd:element> <xsd:element name="SumaObciazen" type="tns:TKwotowy"/> <xsd:element name="Odliczenia" minOccurs="0" maxOccurs="100"> <xsd:annotation> <xsd:documentation>Odliczenia</xsd:documentation> </xsd:annotation> <xsd:complexType> <xsd:sequence> <xsd:element name="Kwota" type="tns:TKwotowy"> <xsd:annotation> <xsd:documentation>Kwota doliczona do kwoty wykazanej w polu P_15</xsd:documentation> </xsd:annotation> </xsd:element> <xsd:element name="Powod" type="tns:TZnakowy"> <xsd:annotation> <xsd:documentation>Powód odliczenia</xsd:documentation> </xsd:annotation> </xsd:element> </xsd:sequence> </xsd:complexType> </xsd:element> <xsd:element name="SumaOdliczen" type="tns:TKwotowy"/> </xsd:sequence> </xsd:complexType> </xsd:element> </pre>

```

        </xsd:element>
    </xsd:sequence>
</xsd:complexType>
</xsd:element>
<xsd:element name="SumaObciazen" type="tns:TKwotowy" minOccurs="0">
    <xsd:annotation>
        <xsd:documentation>Suma obciążeń</xsd:documentation>
    </xsd:annotation>
</xsd:element>
<xsd:element name="Odliczenia" minOccurs="0" maxOccurs="100">
    <xsd:annotation>
        <xsd:documentation>Odliczenia</xsd:documentation>
    </xsd:annotation>
    <xsd:complexType>
        <xsd:sequence>
            <xsd:element name="Kwota" type="tns:TKwotowy">
                <xsd:annotation>
                    <xsd:documentation>Kwota odliczona od kwoty wykazanej w polu
P_15</xsd:documentation>
                </xsd:annotation>
            </xsd:element>
            <xsd:element name="Powod" type="tns:TZnakowy">
                <xsd:annotation>
                    <xsd:documentation>Powód odliczenia</xsd:documentation>
                </xsd:annotation>
            </xsd:element>
        </xsd:sequence>
    </xsd:complexType>
</xsd:element>
<xsd:element name="SumaOdliczen" type="tns:TKwotowy" minOccurs="0">
    <xsd:annotation>
        <xsd:documentation>Suma odliczeń</xsd:documentation>
    </xsd:annotation>
</xsd:element>
<xsd:choice minOccurs="0">
    <xsd:element name="DoZaplaty" type="tns:TKwotowy">
        <xsd:annotation>
            <xsd:documentation>Kwota należności do zapłaty równa polu P_15 powiększonemu o
Obciazenia i pomniejszonemu o Odliczenia</xsd:documentation>
        </xsd:annotation>
    </xsd:element>
    <xsd:element name="DoRozliczenia" type="tns:TKwotowy">
        <xsd:annotation>
            <xsd:documentation>Kwota nadpłacona do rozliczenia/zwrotu</xsd:documentation>
        </xsd:annotation>
    </xsd:element>
</xsd:choice>
</xsd:sequence>
</xsd:complexType>
</xsd:element>

```

element **Faktura/Fa/Rozliczenie/Obciazenia**

diagram	
namespace	http://crd.gov.pl/wzor/2021/11/29/11089/
properties	minOcc 0 maxOcc 100 content complex
children	tns:Kwota tns:Powod
annotation	documentation Obciążenia
source	<pre> <xsd:element name="Obciazenia" minOccurs="0" maxOccurs="100"> <xsd:annotation> <xsd:documentation>Obciążenia</xsd:documentation> </xsd:annotation> <xsd:complexType> <xsd:sequence> <xsd:element name="Kwota" type="tns:TKwotowy"> <xsd:annotation> <xsd:documentation>Kwota doliczona do kwoty wykazanej w polu P_15</xsd:documentation> </xsd:annotation> </xsd:element> <xsd:element name="Powod" type="tns:TZnakowy"> <xsd:annotation> <xsd:documentation>Powód obciążenia</xsd:documentation> </xsd:annotation> </xsd:element> </xsd:sequence> </xsd:complexType> </xsd:element> </pre>

element **Faktura/Fa/Rozliczenie/Obciazenia/Kwota**

diagram										
namespace	http://crd.gov.pl/wzor/2021/11/29/11089/									
type	tns:TKwotowy									
properties	content simple									
facets	<table border="1"> <thead> <tr> <th>Kind</th> <th>Value</th> <th>Annotation</th> </tr> </thead> <tbody> <tr> <td>totalDigits</td> <td>18</td> <td></td> </tr> <tr> <td>fractionDigits</td> <td>2</td> <td></td> </tr> </tbody> </table>	Kind	Value	Annotation	totalDigits	18		fractionDigits	2	
Kind	Value	Annotation								
totalDigits	18									
fractionDigits	2									
annotation	documentation Kwota doliczona do kwoty wykazanej w polu P_15									
source	<pre><xsd:element name="Kwota" type="tns:TKwotowy"></pre>									

	<pre> <xsd:annotation> <xsd:documentation>Kwota doliczona do kwoty wykazanej w polu P_15</xsd:documentation> </xsd:annotation> </xsd:element> </pre>
--	--

element **Faktura/Fa/Rozliczenie/Obciazenia/Powod**

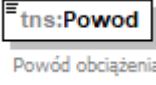
diagram										
namespace	http://crd.gov.pl/wzor/2021/11/29/11089/									
type	tns:TZnakowy									
properties	content simple									
facets	<table border="1"> <thead> <tr> <th>Kind</th> <th>Value</th> <th>Annotation</th> </tr> </thead> <tbody> <tr> <td>minLength</td> <td>1</td> <td></td> </tr> <tr> <td>maxLength</td> <td>256</td> <td></td> </tr> </tbody> </table>	Kind	Value	Annotation	minLength	1		maxLength	256	
Kind	Value	Annotation								
minLength	1									
maxLength	256									
annotation	documentation Powód obciążenia									
source	<pre> <xsd:element name="Powod" type="tns:TZnakowy"> <xsd:annotation> <xsd:documentation>Powód obciążenia</xsd:documentation> </xsd:annotation> </xsd:element> </pre>									

element **Faktura/Fa/Rozliczenie/SumaObciazen**

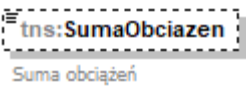
diagram										
namespace	http://crd.gov.pl/wzor/2021/11/29/11089/									
type	tns:TKwotowy									
properties	<table border="1"> <tbody> <tr> <td>minOcc</td> <td>0</td> </tr> <tr> <td>maxOcc</td> <td>1</td> </tr> <tr> <td>content</td> <td>simple</td> </tr> </tbody> </table>	minOcc	0	maxOcc	1	content	simple			
minOcc	0									
maxOcc	1									
content	simple									
facets	<table border="1"> <thead> <tr> <th>Kind</th> <th>Value</th> <th>Annotation</th> </tr> </thead> <tbody> <tr> <td>totalDigits</td> <td>18</td> <td></td> </tr> <tr> <td>fractionDigits</td> <td>2</td> <td></td> </tr> </tbody> </table>	Kind	Value	Annotation	totalDigits	18		fractionDigits	2	
Kind	Value	Annotation								
totalDigits	18									
fractionDigits	2									
annotation	documentation Suma obciążeń									
source	<pre> <xsd:element name="SumaObciazen" type="tns:TKwotowy" minOccurs="0"> <xsd:annotation> <xsd:documentation>Suma obciążeń</xsd:documentation> </xsd:annotation> </xsd:element> </pre>									

element **Faktura/Fa/Rozliczenie/Odliczenia**

diagram	
namespace	http://crd.gov.pl/wzor/2021/11/29/11089/
properties	minOcc 0 maxOcc 100 content complex
children	tns:Kwota tns:Powod
annotation	documentation Odliczenia
source	<pre> <xsd:element name="Odliczenia" minOccurs="0" maxOccurs="100"> <xsd:annotation> <xsd:documentation>Odliczenia</xsd:documentation> </xsd:annotation> <xsd:complexType> <xsd:sequence> <xsd:element name="Kwota" type="tns:TKwotowy"> <xsd:annotation> <xsd:documentation>Kwota odliczona od kwoty wykazanej w polu P_15</xsd:documentation> </xsd:annotation> </xsd:element> <xsd:element name="Powod" type="tns:TZnakowy"> <xsd:annotation> <xsd:documentation>Powód odliczenia</xsd:documentation> </xsd:annotation> </xsd:element> </xsd:sequence> </xsd:complexType> </xsd:element> </pre>

element **Faktura/Fa/Rozliczenie/Odliczenia/Kwota**

diagram										
namespace	http://crd.gov.pl/wzor/2021/11/29/11089/									
type	tns:TKwotowy									
properties	content simple									
facets	<table border="1"> <thead> <tr> <th>Kind</th> <th>Value</th> <th>Annotation</th> </tr> </thead> <tbody> <tr> <td>totalDigits</td> <td>18</td> <td></td> </tr> <tr> <td>fractionDigits</td> <td>2</td> <td></td> </tr> </tbody> </table>	Kind	Value	Annotation	totalDigits	18		fractionDigits	2	
Kind	Value	Annotation								
totalDigits	18									
fractionDigits	2									
annotation	documentation Kwota odliczona od kwoty wykazanej w polu P_15									
source	<pre><xsd:element name="Kwota" type="tns:TKwotowy"></pre>									

	<pre> <xsd:annotation> <xsd:documentation>Kwota odliczona od kwoty wykazanej w polu P_15</xsd:documentation> </xsd:annotation> </xsd:element> </pre>
--	--

element **Faktura/Fa/Rozliczenie/Odliczenia/Powod**

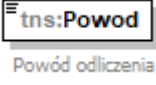
diagram										
namespace	http://crd.gov.pl/wzor/2021/11/29/11089/									
type	tns:TZnakowy									
properties	content simple									
facets	<table border="1"> <thead> <tr> <th>Kind</th> <th>Value</th> <th>Annotation</th> </tr> </thead> <tbody> <tr> <td>minLength</td> <td>1</td> <td></td> </tr> <tr> <td>maxLength</td> <td>256</td> <td></td> </tr> </tbody> </table>	Kind	Value	Annotation	minLength	1		maxLength	256	
Kind	Value	Annotation								
minLength	1									
maxLength	256									
annotation	documentation Powód odliczenia									
source	<pre> <xsd:element name="Powod" type="tns:TZnakowy"> <xsd:annotation> <xsd:documentation>Powód odliczenia</xsd:documentation> </xsd:annotation> </xsd:element> </pre>									

element **Faktura/Fa/Rozliczenie/SumaOdliczen**

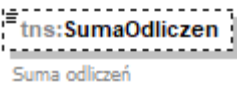
diagram										
namespace	http://crd.gov.pl/wzor/2021/11/29/11089/									
type	tns:TKwotowy									
properties	<table border="1"> <tbody> <tr> <td>minOcc</td> <td>0</td> </tr> <tr> <td>maxOcc</td> <td>1</td> </tr> <tr> <td>content</td> <td>simple</td> </tr> </tbody> </table>	minOcc	0	maxOcc	1	content	simple			
minOcc	0									
maxOcc	1									
content	simple									
facets	<table border="1"> <thead> <tr> <th>Kind</th> <th>Value</th> <th>Annotation</th> </tr> </thead> <tbody> <tr> <td>totalDigits</td> <td>18</td> <td></td> </tr> <tr> <td>fractionDigits</td> <td>2</td> <td></td> </tr> </tbody> </table>	Kind	Value	Annotation	totalDigits	18		fractionDigits	2	
Kind	Value	Annotation								
totalDigits	18									
fractionDigits	2									
annotation	documentation Suma odliczeń									
source	<pre> <xsd:element name="SumaOdliczen" type="tns:TKwotowy" minOccurs="0"> <xsd:annotation> <xsd:documentation>Suma odliczeń</xsd:documentation> </xsd:annotation> </xsd:element> </pre>									

element **Faktura/Fa/Rozliczenie/DoZaplasy**

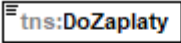
diagram	 <p>Kwota należności do zapłaty równa polu P_15 powiększonemu o Obciążenia i pomniejszonemu o Odliczenia</p>									
namespace	http://crd.gov.pl/wzor/2021/11/29/11089/									
type	tns:TKwotowy									
properties	content simple									
facets	<table border="1"> <thead> <tr> <th>Kind</th> <th>Value</th> <th>Annotation</th> </tr> </thead> <tbody> <tr> <td>totalDigits</td> <td>18</td> <td></td> </tr> <tr> <td>fractionDigits</td> <td>2</td> <td></td> </tr> </tbody> </table>	Kind	Value	Annotation	totalDigits	18		fractionDigits	2	
Kind	Value	Annotation								
totalDigits	18									
fractionDigits	2									
annotation	documentation Kwota należności do zapłaty równa polu P_15 powiększonemu o Obciążenia i pomniejszonemu o Odliczenia									
source	<pre><xsd:element name="DoZaplasy" type="tns:TKwotowy"> <xsd:annotation> <xsd:documentation>Kwota należności do zapłaty równa polu P_15 powiększonemu o Obciążenia i pomniejszonemu o Odliczenia</xsd:documentation> </xsd:annotation> </xsd:element></pre>									

element **Faktura/Fa/Rozliczenie/DoRozliczenia**

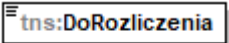
diagram	 <p>Kwota nadpłacona do rozliczenia/zwrotu</p>									
namespace	http://crd.gov.pl/wzor/2021/11/29/11089/									
type	tns:TKwotowy									
properties	content simple									
facets	<table border="1"> <thead> <tr> <th>Kind</th> <th>Value</th> <th>Annotation</th> </tr> </thead> <tbody> <tr> <td>totalDigits</td> <td>18</td> <td></td> </tr> <tr> <td>fractionDigits</td> <td>2</td> <td></td> </tr> </tbody> </table>	Kind	Value	Annotation	totalDigits	18		fractionDigits	2	
Kind	Value	Annotation								
totalDigits	18									
fractionDigits	2									
annotation	documentation Kwota nadpłacona do rozliczenia/zwrotu									
source	<pre><xsd:element name="DoRozliczenia" type="tns:TKwotowy"> <xsd:annotation> <xsd:documentation>Kwota nadpłacona do rozliczenia/zwrotu</xsd:documentation> </xsd:annotation> </xsd:element></pre>									

element **Faktura/Fa/Platnosc**

diagram

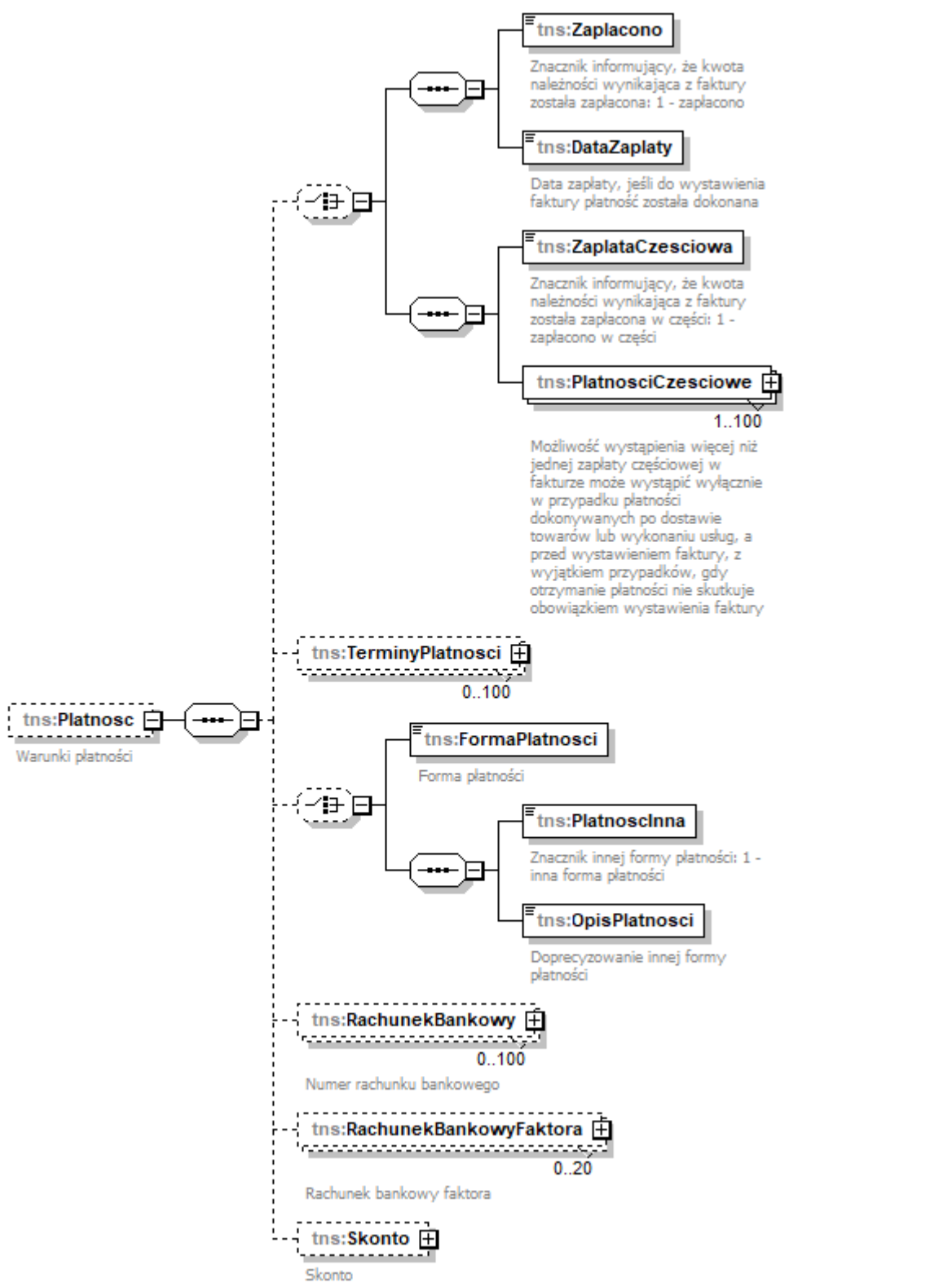

namespace <http://crd.gov.pl/wzor/2021/11/29/11089/>

properties
minOcc 0
maxOcc 1

	content complex
children	tns:Zaplacono tns:DataZaplaty tns:ZaplataCzesciowa tns:PlatnosciCzesciowe tns:TerminyPlatnosci tns:FormaPlatnosci tns:Platnoscllna tns:OpisPlatnosci tns:RachunekBankowy tns:RachunekBankowyFaktora tns:Skonto
annotation	documentation Warunki płatności
source	<pre> <xsd:element name="Platnosc" minOccurs="0"> <xsd:annotation> <xsd:documentation>Warunki płatności</xsd:documentation> </xsd:annotation> <xsd:complexType> <xsd:sequence> <xsd:choice minOccurs="0"> <xsd:sequence> <xsd:element name="Zaplacono" type="etd:TWybor1"> <xsd:annotation> <xsd:documentation>Znacznik informujący, że kwota należności wynikająca z faktury została zapłacona: 1 - zaplacono</xsd:documentation> </xsd:annotation> </xsd:element> <xsd:element name="DataZaplaty" type="tns:TData"> <xsd:annotation> <xsd:documentation>Data zapłaty, jeśli do wystawienia faktury płatność została dokonana</xsd:documentation> </xsd:annotation> </xsd:element> </xsd:sequence> </xsd:choice> <xsd:sequence> <xsd:element name="ZaplataCzesciowa" type="etd:TWybor1"> <xsd:annotation> <xsd:documentation>Znacznik informujący, że kwota należności wynikająca z faktury została zapłacona w części: 1 - zaplacono w części</xsd:documentation> </xsd:annotation> </xsd:element> <xsd:element name="PlatnosciCzesciowe" maxOccurs="100"> <xsd:annotation> <xsd:documentation>Możliwość wystąpienia więcej niż jednej zapłaty częściowej w fakturze może wystąpić wyłącznie w przypadku płatności dokonywanych po dostawie towarów lub wykonaniu usług, a przed wystawieniem faktury, z wyjątkiem przypadków, gdy otrzymanie płatności nie skutkuje obowiązkiem wystawienia faktury</xsd:documentation> </xsd:annotation> </xsd:element> </xsd:sequence> </xsd:sequence> </xsd:complexType> </pre>

```

</xsd:element>
</xsd:sequence>
</xsd:choice>
<xsd:element name="TerminyPlatnosci" minOccurs="0" maxOccurs="100">
  <xsd:complexType>
    <xsd:sequence>
      <xsd:element name="TerminPlatnosci" type="tns:TData">
        <xsd:annotation>
          <xsd:documentation>Termin płatności</xsd:documentation>
        </xsd:annotation>
      </xsd:element>
      <xsd:element name="TerminPlatnosciOpis" type="tns:TZnakowy" minOccurs="0">
        <xsd:annotation>
          <xsd:documentation>Opis terminu płatności</xsd:documentation>
        </xsd:annotation>
      </xsd:element>
    </xsd:sequence>
  </xsd:complexType>
</xsd:element>
<xsd:choice minOccurs="0">
  <xsd:element name="FormaPlatnosci" type="tns:TFormaPlatnosci">
    <xsd:annotation>
      <xsd:documentation>Forma płatności</xsd:documentation>
    </xsd:annotation>
  </xsd:element>
  <xsd:sequence>
    <xsd:element name="PlatnosclInna" type="etd:TWybor1">
      <xsd:annotation>
        <xsd:documentation>Znacznik innej formy płatności: 1 - inna forma
płatności</xsd:documentation>
      </xsd:annotation>
    </xsd:element>
    <xsd:element name="OpisPlatnosci" type="tns:TZnakowy">
      <xsd:annotation>
        <xsd:documentation>Doprecyzowanie innej formy płatności</xsd:documentation>
      </xsd:annotation>
    </xsd:element>
  </xsd:sequence>
</xsd:choice>
<xsd:element name="RachunekBankowy" type="tns:TRachunekBankowy" minOccurs="0"
maxOccurs="100">
  <xsd:annotation>
    <xsd:documentation>Numer rachunku bankowego</xsd:documentation>
  </xsd:annotation>
</xsd:element>
<xsd:element name="RachunekBankowyFaktora" type="tns:TRachunekBankowy"
minOccurs="0" maxOccurs="20">
  <xsd:annotation>
    <xsd:documentation>Rachunek bankowy faktora</xsd:documentation>
  </xsd:annotation>
</xsd:element>
<xsd:element name="Skonto" minOccurs="0">
  <xsd:annotation>
    <xsd:documentation>Skonto</xsd:documentation>
  </xsd:annotation>
</xsd:complexType>

```

	<pre> <xsd:sequence> <xsd:element name="WarunkiSkonta" type="tns:TZnakowy"> <xsd:annotation> <xsd:documentation>Warunki, które nabywca powinien spełnić aby skorzystać ze skonta</xsd:documentation> </xsd:annotation> </xsd:element> <xsd:element name="WysokoscSkonta" type="tns:TZnakowy"> <xsd:annotation> <xsd:documentation>Wysokość skonta</xsd:documentation> </xsd:annotation> </xsd:element> </xsd:sequence> </xsd:complexType> </xsd:element> </xsd:sequence> </xsd:complexType> </xsd:element> </pre>
--	---

element Faktura/Fa/Płatność/Zapłacono

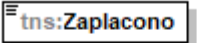
diagram	 <p>Znacznik informujący, że kwota należności wynikająca z faktury została zapłacona: 1 - zaplacono</p>						
namespace	http://crd.gov.pl/wzor/2021/11/29/11089/						
type	etd:TWybor1						
properties	content simple						
facets	<table border="1"> <thead> <tr> <th>Kind</th> <th>Value</th> <th>Annotation</th> </tr> </thead> <tbody> <tr> <td>enumeration</td> <td>1</td> <td></td> </tr> </tbody> </table>	Kind	Value	Annotation	enumeration	1	
Kind	Value	Annotation					
enumeration	1						
annotation	documentation Znacznik informujący, że kwota należności wynikająca z faktury została zapłacona: 1 - zaplacono						
source	<pre> <xsd:element name="Zaplacono" type="etd:TWybor1"> <xsd:annotation> <xsd:documentation>Znacznik informujący, że kwota należności wynikająca z faktury została zapłacona: 1 - zaplacono</xsd:documentation> </xsd:annotation> </xsd:element> </pre>						

element Faktura/Fa/Płatność/DataZapłaty

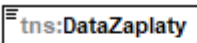
diagram	 <p>Data zapłaty, jeśli do wystawienia faktury płatność została dokonana</p>						
namespace	http://crd.gov.pl/wzor/2021/11/29/11089/						
type	tns:TData						
properties	content simple						
facets	<table border="1"> <thead> <tr> <th>Kind</th> <th>Value</th> <th>Annotation</th> </tr> </thead> <tbody> <tr> <td></td> <td></td> <td></td> </tr> </tbody> </table>	Kind	Value	Annotation			
Kind	Value	Annotation					

	minInclusive 2016-07-01 maxInclusive 2050-01-01 pattern ((\d{4})-(\d{2})-(\d{2}))
annotation	documentation Data zapłaty, jeśli do wystawienia faktury płatność została dokonana
source	<xsd:element name="DataZapłaty" type="tns:TData"> <xsd:annotation> <xsd:documentation>Data zapłaty, jeśli do wystawienia faktury płatność została dokonana</xsd:documentation> </xsd:annotation> </xsd:element>

element Faktura/Fa/Płatnosc/ZaplataCzesciowa

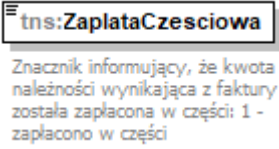
diagram	
namespace	http://crd.gov.pl/wzor/2021/11/29/11089/
type	etd:TWybor1
properties	content simple
facets	Kind Value Annotation enumeration 1
annotation	documentation Znacznik informujący, że kwota należności wynikająca z faktury została zapłacona w części: 1 - zapłacono w części
source	<xsd:element name="ZaplataCzesciowa" type="etd:TWybor1"> <xsd:annotation> <xsd:documentation>Znacznik informujący, że kwota należności wynikająca z faktury została zapłacona w części: 1 - zapłacono w części</xsd:documentation> </xsd:annotation> </xsd:element>

element Faktura/Fa/Płatnosc/PlatnoscCzesciowe

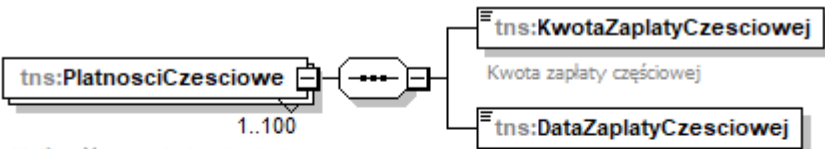
diagram	 <p>Możliwość wystąpienia więcej niż jednej zapłaty częściowej w fakturze może wystąpić wyłącznie w przypadku płatności dokonywanych po dostawie towarów lub wykonaniu usług, a przed wystawieniem faktury, z wyjątkiem przypadków, gdy otrzymanie płatności nie skutkuje obowiązkiem wystawienia faktury</p>
namespace	http://crd.gov.pl/wzor/2021/11/29/11089/
properties	minOcc 1 maxOcc 100

	content complex
children	tns:KwotaZapłatyCzęściowej tns:DataZapłatyCzęściowej
annotation	documentation Możliwość wystąpienia więcej niż jednej zapłaty częściowej w fakturze może wystąpić wyłącznie w przypadku płatności dokonywanych po dostawie towarów lub wykonaniu usług, a przed wystawieniem faktury, z wyjątkiem przypadków, gdy otrzymanie płatności nie skutkuje obowiązkiem wystawienia faktury
source	<pre> <xsd:element name="PłatnościCzęściowe" maxOccurs="100"> <xsd:annotation> <xsd:documentation>Możliwość wystąpienia więcej niż jednej zapłaty częściowej w fakturze może wystąpić wyłącznie w przypadku płatności dokonywanych po dostawie towarów lub wykonaniu usług, a przed wystawieniem faktury, z wyjątkiem przypadków, gdy otrzymanie płatności nie skutkuje obowiązkiem wystawienia faktury</xsd:documentation> </xsd:annotation> <xsd:complexType> <xsd:sequence> <xsd:element name="KwotaZapłatyCzęściowej" type="tns:TKwotowy"> <xsd:annotation> <xsd:documentation>Kwota zapłaty częściowej</xsd:documentation> </xsd:annotation> </xsd:element> <xsd:element name="DataZapłatyCzęściowej" type="tns:TData"> <xsd:annotation> <xsd:documentation>Data zapłaty częściowej, jeśli do wystawienia faktury płatność częściowa została dokonana</xsd:documentation> </xsd:annotation> </xsd:element> </xsd:sequence> </xsd:complexType> </xsd:element> </pre>

element Faktura/Fa/Płatność/PłatnościCzęściowe/KwotaZapłatyCzęściowej

diagram										
namespace	http://crd.gov.pl/wzor/2021/11/29/11089/									
type	tns:TKwotowy									
properties	content simple									
facets	<table border="1"> <thead> <tr> <th>Kind</th> <th>Value</th> <th>Annotation</th> </tr> </thead> <tbody> <tr> <td>totalDigits</td> <td>18</td> <td></td> </tr> <tr> <td>fractionDigits</td> <td>2</td> <td></td> </tr> </tbody> </table>	Kind	Value	Annotation	totalDigits	18		fractionDigits	2	
Kind	Value	Annotation								
totalDigits	18									
fractionDigits	2									
annotation	documentation Kwota zapłaty częściowej									
source	<pre> <xsd:element name="KwotaZapłatyCzęściowej" type="tns:TKwotowy"> <xsd:annotation> <xsd:documentation>Kwota zapłaty częściowej</xsd:documentation> </xsd:annotation> </xsd:element> </pre>									

element **Faktura/Fa/Platnosc/PlatnosciCzesciowe/DataZaplatyCzesciowej**

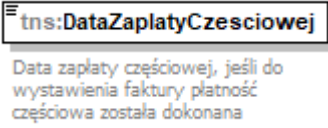
diagram	 <p>tns:DataZaplatyCzesciowej Data zapłaty częściowej, jeśli do wystawienia faktury płatność częściowa została dokonana</p>												
namespace	http://crd.gov.pl/wzor/2021/11/29/11089/												
type	tns:TData												
properties	content simple												
facets	<table border="1"> <thead> <tr> <th>Kind</th> <th>Value</th> <th>Annotation</th> </tr> </thead> <tbody> <tr> <td>minInclusive</td> <td>2016-07-01</td> <td></td> </tr> <tr> <td>maxInclusive</td> <td>2050-01-01</td> <td></td> </tr> <tr> <td>pattern</td> <td>((\d{4})-(\d{2})-(\d{2}))</td> <td></td> </tr> </tbody> </table>	Kind	Value	Annotation	minInclusive	2016-07-01		maxInclusive	2050-01-01		pattern	((\d{4})-(\d{2})-(\d{2}))	
Kind	Value	Annotation											
minInclusive	2016-07-01												
maxInclusive	2050-01-01												
pattern	((\d{4})-(\d{2})-(\d{2}))												
annotation	documentation Data zapłaty częściowej, jeśli do wystawienia faktury płatność częściowa została dokonana												
source	<pre><xsd:element name="DataZaplatyCzesciowej" type="tns:TData"> <xsd:annotation> <xsd:documentation>Data zapłaty częściowej, jeśli do wystawienia faktury płatność częściowa została dokonana</xsd:documentation> </xsd:annotation> </xsd:element></pre>												

element **Faktura/Fa/Platnosc/TerminyPlatnosci**

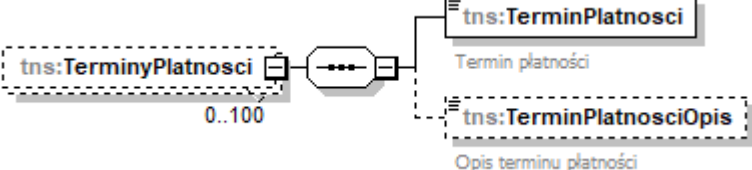
diagram	 <p>tns:TerminyPlatnosci (0..100) - tns:TerminPlatnosci (Termin płatności) - tns:TerminPlatnosciOpis (Opis terminu płatności)</p>
namespace	http://crd.gov.pl/wzor/2021/11/29/11089/
properties	minOcc 0 maxOcc 100 content complex
children	tns:TerminPlatnosci tns:TerminPlatnosciOpis
source	<pre><xsd:element name="TerminyPlatnosci" minOccurs="0" maxOccurs="100"> <xsd:complexType> <xsd:sequence> <xsd:element name="TerminPlatnosci" type="tns:TData"> <xsd:annotation> <xsd:documentation>Termin płatności</xsd:documentation> </xsd:annotation> </xsd:element> <xsd:element name="TerminPlatnosciOpis" type="tns:TZnakowy" minOccurs="0"> <xsd:annotation> <xsd:documentation>Opis terminu płatności</xsd:documentation> </xsd:annotation> </xsd:element> </xsd:sequence> </xsd:complexType> </xsd:element></pre>

element **Faktura/Fa/Platnosc/TerminyPlatnosci/TerminPlatnosci**

diagram	 Termin płatności												
namespace	http://crd.gov.pl/wzor/2021/11/29/11089/												
type	tns:TData												
properties	content simple												
facets	<table border="1"> <thead> <tr> <th>Kind</th> <th>Value</th> <th>Annotation</th> </tr> </thead> <tbody> <tr> <td>minInclusive</td> <td>2016-07-01</td> <td></td> </tr> <tr> <td>maxInclusive</td> <td>2050-01-01</td> <td></td> </tr> <tr> <td>pattern</td> <td>((\d{4})-(\d{2})-(\d{2}))</td> <td></td> </tr> </tbody> </table>	Kind	Value	Annotation	minInclusive	2016-07-01		maxInclusive	2050-01-01		pattern	((\d{4})-(\d{2})-(\d{2}))	
Kind	Value	Annotation											
minInclusive	2016-07-01												
maxInclusive	2050-01-01												
pattern	((\d{4})-(\d{2})-(\d{2}))												
annotation	documentation Termin płatności												
source	<pre><xsd:element name="TerminPlatnosci" type="tns:TData"> <xsd:annotation> <xsd:documentation>Termin płatności</xsd:documentation> </xsd:annotation> </xsd:element></pre>												

element **Faktura/Fa/Platnosc/TerminyPlatnosci/TerminPlatnosciOpis**

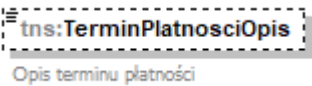
diagram	 Opis terminu płatności									
namespace	http://crd.gov.pl/wzor/2021/11/29/11089/									
type	tns:TZnakowy									
properties	<table border="1"> <tbody> <tr> <td>minOcc</td> <td>0</td> </tr> <tr> <td>maxOcc</td> <td>1</td> </tr> <tr> <td>content</td> <td>simple</td> </tr> </tbody> </table>	minOcc	0	maxOcc	1	content	simple			
minOcc	0									
maxOcc	1									
content	simple									
facets	<table border="1"> <thead> <tr> <th>Kind</th> <th>Value</th> <th>Annotation</th> </tr> </thead> <tbody> <tr> <td>minLength</td> <td>1</td> <td></td> </tr> <tr> <td>maxLength</td> <td>256</td> <td></td> </tr> </tbody> </table>	Kind	Value	Annotation	minLength	1		maxLength	256	
Kind	Value	Annotation								
minLength	1									
maxLength	256									
annotation	documentation Opis terminu płatności									
source	<pre><xsd:element name="TerminPlatnosciOpis" type="tns:TZnakowy" minOccurs="0"> <xsd:annotation> <xsd:documentation>Opis terminu płatności</xsd:documentation> </xsd:annotation> </xsd:element></pre>									

element **Faktura/Fa/Platnosc/FormaPlatnosci**

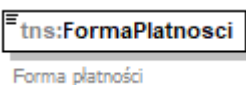
diagram	 Forma płatności
namespace	http://crd.gov.pl/wzor/2021/11/29/11089/

type	tns:TFormaPlatnosci		
properties	content simple		
facets	Kind	Value	Annotation
	enumeration	1	documentation gotówka
	enumeration	2	documentation karta
	enumeration	3	documentation bon
	enumeration	4	documentation czek
	enumeration	5	documentation kredyt
	enumeration	6	documentation przelew
	enumeration	7	documentation mobilna
annotation	documentation Forma płatności		
source	<pre><xsd:element name="FormaPlatnosci" type="tns:TFormaPlatnosci"> <xsd:annotation> <xsd:documentation>Forma płatności</xsd:documentation> </xsd:annotation> </xsd:element></pre>		

element Faktura/Fa/Platnosc/PlatnoscInna

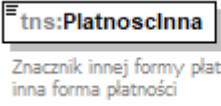
diagram			
namespace	http://crd.gov.pl/wzor/2021/11/29/11089/		
type	etd:TWybor1		
properties	content simple		
facets	Kind	Value	Annotation
	enumeration	1	
annotation	documentation Znacznik innej formy płatności: 1 - inna forma płatności		
source	<pre><xsd:element name="PlatnoscInna" type="etd:TWybor1"> <xsd:annotation> <xsd:documentation>Znacznik innej formy płatności: 1 - inna forma płatności</xsd:documentation> </xsd:annotation> </xsd:element></pre>		

element Faktura/Fa/Platnosc/OpisPlatnosci

diagram			
namespace	http://crd.gov.pl/wzor/2021/11/29/11089/		
type	tns:TZnakowy		

properties	content simple									
facets	<table border="1"> <thead> <tr> <th>Kind</th> <th>Value</th> <th>Annotation</th> </tr> </thead> <tbody> <tr> <td>minLength</td> <td>1</td> <td></td> </tr> <tr> <td>maxLength</td> <td>256</td> <td></td> </tr> </tbody> </table>	Kind	Value	Annotation	minLength	1		maxLength	256	
Kind	Value	Annotation								
minLength	1									
maxLength	256									
annotation	documentation Doprecyzowanie innej formy płatności									
source	<pre><xsd:element name="OpisPlatnosci" type="tns:TZnakowy"> <xsd:annotation> <xsd:documentation>Doprecyzowanie innej formy płatności</xsd:documentation> </xsd:annotation> </xsd:element></pre>									

element Faktura/Fa/Platnosc/RachunekBankowy

diagram							
namespace	http://crd.gov.pl/wzor/2021/11/29/11089/						
type	tns:TRachunekBankowy						
properties	<table border="1"> <tbody> <tr> <td>minOcc</td> <td>0</td> </tr> <tr> <td>maxOcc</td> <td>100</td> </tr> <tr> <td>content</td> <td>complex</td> </tr> </tbody> </table>	minOcc	0	maxOcc	100	content	complex
minOcc	0						
maxOcc	100						
content	complex						
children	tns:NrRBPL tns:NrRBZagr tns:SWIFT tns:RachunekWlasnyBanku tns:NazwaBanku						
annotation	documentation Numer rachunku bankowego						
source	<pre><xsd:element name="RachunekBankowy" type="tns:TRachunekBankowy" minOccurs="0" maxOccurs="100"> <xsd:annotation> <xsd:documentation>Numer rachunku bankowego</xsd:documentation> </xsd:annotation> </xsd:element></pre>						

element Faktura/Fa/Platnosc/RachunekBankowyFaktora

<p>diagram</p>	
<p>namespace</p>	<p>http://crd.gov.pl/wzor/2021/11/29/11089/</p>
<p>type</p>	<p>tns:TRachunekBankowy</p>
<p>properties</p>	<p>minOcc 0 maxOcc 20 content complex</p>
<p>children</p>	<p>tns:NrRBPL tns:NrRBZagr tns:SWIFT tns:RachunekWlasnyBanku tns:NazwaBanku</p>
<p>annotation</p>	<p>documentation Rachunek bankowy faktora</p>
<p>source</p>	<pre><xsd:element name="RachunekBankowyFaktora" type="tns:TRachunekBankowy" minOccurs="0" maxOccurs="20"> <xsd:annotation> <xsd:documentation>Rachunek bankowy faktora</xsd:documentation> </xsd:annotation> </xsd:element></pre>

element Faktura/Fa/Platnosc/Skonto

<p>diagram</p>	
<p>namespace</p>	<p>http://crd.gov.pl/wzor/2021/11/29/11089/</p>
<p>properties</p>	<p>minOcc 0 maxOcc 1 content complex</p>
<p>children</p>	<p>tns:WarunkiSkonta tns:WysokoscSkonta</p>
<p>annotation</p>	<p>documentation Skonto</p>

source	<pre> <xsd:element name="Skonto" minOccurs="0"> <xsd:annotation> <xsd:documentation>Skonto</xsd:documentation> </xsd:annotation> <xsd:complexType> <xsd:sequence> <xsd:element name="WarunkiSkonta" type="tns:TZnakowy"> <xsd:annotation> <xsd:documentation>Warunki, które nabywca powinien spełnić aby skorzystać ze skonta</xsd:documentation> </xsd:annotation> </xsd:element> <xsd:element name="WysokoscSkonta" type="tns:TZnakowy"> <xsd:annotation> <xsd:documentation>Wysokość skonta</xsd:documentation> </xsd:annotation> </xsd:element> </xsd:sequence> </xsd:complexType> </xsd:element> </pre>
--------	--

element Faktura/Fa/Platnosc/Skonto/WarunkiSkonta

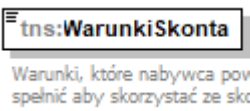
diagram										
namespace	http://crd.gov.pl/wzor/2021/11/29/11089/									
type	tns:TZnakowy									
properties	content simple									
facets	<table border="1"> <thead> <tr> <th>Kind</th> <th>Value</th> <th>Annotation</th> </tr> </thead> <tbody> <tr> <td>minLength</td> <td>1</td> <td></td> </tr> <tr> <td>maxLength</td> <td>256</td> <td></td> </tr> </tbody> </table>	Kind	Value	Annotation	minLength	1		maxLength	256	
Kind	Value	Annotation								
minLength	1									
maxLength	256									
annotation	documentation Warunki, które nabywca powinien spełnić aby skorzystać ze skonta									
source	<pre> <xsd:element name="WarunkiSkonta" type="tns:TZnakowy"> <xsd:annotation> <xsd:documentation>Warunki, które nabywca powinien spełnić aby skorzystać ze skonta</xsd:documentation> </xsd:annotation> </xsd:element> </pre>									

element Faktura/Fa/Platnosc/Skonto/WysokoscSkonta

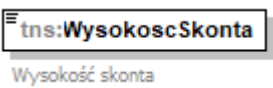
diagram	
namespace	http://crd.gov.pl/wzor/2021/11/29/11089/
type	tns:TZnakowy

properties	content simple									
facets	<table border="1"> <thead> <tr> <th>Kind</th> <th>Value</th> <th>Annotation</th> </tr> </thead> <tbody> <tr> <td>minLength</td> <td>1</td> <td></td> </tr> <tr> <td>maxLength</td> <td>256</td> <td></td> </tr> </tbody> </table>	Kind	Value	Annotation	minLength	1		maxLength	256	
Kind	Value	Annotation								
minLength	1									
maxLength	256									
annotation	documentation Wysokość skonta									
source	<pre><xsd:element name="WysokoscSkonta" type="tns:TZnakowy"> <xsd:annotation> <xsd:documentation>Wysokość skonta</xsd:documentation> </xsd:annotation> </xsd:element></pre>									

element **Faktura/Fa/WarunkiTransakcji**

<p>diagram</p>	
<p>namespace</p>	<p>http://crd.gov.pl/wzor/2021/11/29/11089/</p>
<p>properties</p>	<p>minOcc 0 maxOcc 1 content complex</p>
<p>children</p>	<p>tns:Umowy tns:Zamowienia tns:NrPartiiTowaru tns:WarunkiDostawy tns:KursUmowny tns:WalutaUmowna tns:Transport tns:PodmiotPosredniczacy</p>
<p>annotation</p>	<p>documentation Warunki transakcji, o ile występują</p>

source

```
<xsd:element name="WarunkiTransakcji" minOccurs="0">
  <xsd:annotation>
    <xsd:documentation>Warunki transakcji, o ile występują</xsd:documentation>
  </xsd:annotation>
  <xsd:complexType>
    <xsd:sequence>
      <xsd:element name="Umowy" minOccurs="0" maxOccurs="100">
        <xsd:complexType>
          <xsd:sequence minOccurs="0">
            <xsd:element name="DataUmowy" type="tns:TData" minOccurs="0">
              <xsd:annotation>
                <xsd:documentation>Data umowy</xsd:documentation>
              </xsd:annotation>
            </xsd:element>
            <xsd:element name="NrUmowy" type="tns:TZnakowy" minOccurs="0">
              <xsd:annotation>
                <xsd:documentation>Numer umowy</xsd:documentation>
              </xsd:annotation>
            </xsd:element>
          </xsd:sequence>
        </xsd:complexType>
      </xsd:element>
      <xsd:element name="Zamowienia" minOccurs="0" maxOccurs="100">
        <xsd:complexType>
          <xsd:sequence minOccurs="0">
            <xsd:element name="DataZamowienia" type="tns:TData" minOccurs="0">
              <xsd:annotation>
                <xsd:documentation>Data zamówienia</xsd:documentation>
              </xsd:annotation>
            </xsd:element>
            <xsd:element name="NrZamowienia" type="tns:TZnakowy" minOccurs="0">
              <xsd:annotation>
                <xsd:documentation>Numer zamówienia</xsd:documentation>
              </xsd:annotation>
            </xsd:element>
          </xsd:sequence>
        </xsd:complexType>
      </xsd:element>
      <xsd:element name="NrPartiiTowaru" type="tns:TZnakowy" minOccurs="0"
maxOccurs="unbounded">
        <xsd:annotation>
          <xsd:documentation>Numery partii towaru</xsd:documentation>
        </xsd:annotation>
      </xsd:element>
      <xsd:element name="WarunkiDostawy" type="tns:TZnakowy" minOccurs="0">
        <xsd:annotation>
          <xsd:documentation>Warunki dostawy towarów - w przypadku istnienia pomiędzy
stronami transakcji, umowy określającej warunki dostawy tzw. Incoterms</xsd:documentation>
        </xsd:annotation>
      </xsd:element>
      <xsd:sequence minOccurs="0">
        <xsd:element name="KursUmowny" type="tns:Tllosci">
          <xsd:annotation>
            <xsd:documentation>Kurs umowny - w przypadkach, gdy w fakturze znajduje się
informacja o kursie, po którym zostały przeliczone kwoty wykazane w fakturze w złotych. Nie
```

```

dotyczy przypadków, o których mowa w art. 31a ustawy</xsd:documentation>
  </xsd:annotation>
</xsd:element>
<xsd:element name="WalutaUmowna" type="tns:TKodWaluty">
  <xsd:annotation>
    <xsd:documentation>Waluta umowna - trzyliterowy kod waluty (ISO-4217) w
przypadkach, gdy w fakturze znajduje się informacja o kursie, po którym zostały przeliczone kwoty
wykazane w fakturze w złotych. Nie dotyczy przypadków, o których mowa w art. 31a
ustawy</xsd:documentation>
  </xsd:annotation>
</xsd:element>
</xsd:sequence>
<xsd:element name="Transport" minOccurs="0" maxOccurs="20">
  <xsd:complexType>
    <xsd:sequence>
      <xsd:choice>
        <xsd:element name="RodzajTransportu" type="tns:TRodzajTransportu">
          <xsd:annotation>
            <xsd:documentation>Rodzaj zastosowanego transportu w przypadku dokonanej
dostawy towarów</xsd:documentation>
          </xsd:annotation>
        </xsd:element>
        <xsd:sequence>
          <xsd:element name="TransportInny" type="etd:TWybor1">
            <xsd:annotation>
              <xsd:documentation>Znacznik innego rodzaju transportu: 1 - inny rodzaj
transportu</xsd:documentation>
            </xsd:annotation>
          </xsd:element>
          <xsd:element name="OpisInnegoTransportu" type="tns:TZnakowy50">
            <xsd:annotation>
              <xsd:documentation>Opis innego rodzaju transportu</xsd:documentation>
            </xsd:annotation>
          </xsd:element>
        </xsd:sequence>
      </xsd:choice>
    </xsd:sequence>
  </xsd:complexType>
  <xsd:element name="Przewoznik" minOccurs="0">
    <xsd:complexType>
      <xsd:sequence>
        <xsd:element name="DaneIdentyfikacyjne" type="tns:TPodmiot">
          <xsd:annotation>
            <xsd:documentation>Dane identyfikacyjne
przewoźnika</xsd:documentation>
          </xsd:annotation>
        </xsd:element>
        <xsd:element name="AdresPrzewoznika" type="tns:TAdres">
          <xsd:annotation>
            <xsd:documentation>Adres przewoźnika</xsd:documentation>
          </xsd:annotation>
        </xsd:element>
      </xsd:sequence>
    </xsd:complexType>
  </xsd:element>
  <xsd:element name="NrZleceniaTransportu" type="tns:TZnakowy" minOccurs="0">
    <xsd:annotation>
      <xsd:documentation>Numer zlecenia transportu</xsd:documentation>
    </xsd:annotation>
  </xsd:element>

```

```

        </xsd:annotation>
    </xsd:element>
    <xsd:sequence>
        <xsd:choice>
            <xsd:element name="OpisLadunku" type="tns:TLadunek">
                <xsd:annotation>
                    <xsd:documentation>Rodzaj ładunku</xsd:documentation>
                </xsd:annotation>
            </xsd:element>
            <xsd:sequence>
                <xsd:element name="LadunekInny" type="etd:TWybor1">
                    <xsd:annotation>
                        <xsd:documentation>Znacznik innego ładunku: 1 - inny
ładunek</xsd:documentation>
                    </xsd:annotation>
                </xsd:element>
                <xsd:element name="OpisInnegoLadunku" type="tns:TZnakowy50">
                    <xsd:annotation>
                        <xsd:documentation>Opis innego ładunku, w tym ładunek
mieszany</xsd:documentation>
                    </xsd:annotation>
                </xsd:element>
            </xsd:sequence>
        </xsd:choice>
        <xsd:element name="JednostkaOpakowania" type="tns:TZnakowy" minOccurs="0">
            <xsd:annotation>
                <xsd:documentation>Jednostka opakowania</xsd:documentation>
            </xsd:annotation>
        </xsd:element>
    </xsd:sequence>
    <xsd:sequence>
        <xsd:element name="DataGodzRozpTransportu" type="tns:TDataCzas"
minOccurs="0">
            <xsd:annotation>
                <xsd:documentation>Data i godzina rozpoczęcia
transportu</xsd:documentation>
            </xsd:annotation>
        </xsd:element>
        <xsd:element name="DataGodzZakTransportu" type="tns:TDataCzas"
minOccurs="0">
            <xsd:annotation>
                <xsd:documentation>Data i godzina zakończenia
transportu</xsd:documentation>
            </xsd:annotation>
        </xsd:element>
        <xsd:element name="WyslukaZ" type="tns:TAdres">
            <xsd:annotation>
                <xsd:documentation>Adres miejsca wysyłki</xsd:documentation>
            </xsd:annotation>
        </xsd:element>
        <xsd:element name="WyslukaPrzez" type="tns:TAdres" minOccurs="0"
maxOccurs="20">
            <xsd:annotation>
                <xsd:documentation>Adres pośredni wysyłki</xsd:documentation>
            </xsd:annotation>
        </xsd:element>
    </xsd:sequence>

```

	<pre> <xsd:element name="WysylkaDo" type="tns:TAdres"> <xsd:annotation> <xsd:documentation>Adres miejsca docelowego, do którego został zlecony transport</xsd:documentation> </xsd:annotation> </xsd:element> </xsd:sequence> </xsd:sequence> </xsd:complexType> </xsd:element> <xsd:element name="PodmiotPosredniczacy" type="etd:TWybor1" minOccurs="0"> <xsd:annotation> <xsd:documentation>Wartość "1" oznacza dostawę dokonaną przez podmiot, o którym mowa w art. 22 ust. 2d ustawy. Pole dotyczy sytuacji, w której podmiot uczestniczy w transakcji łańcuchowej innej niż procedura trójstronna uproszczona, o której mowa w art. 135 ust. 1 pkt 4 ustawy</xsd:documentation> </xsd:annotation> </xsd:element> </xsd:sequence> </xsd:complexType> </xsd:element> </pre>
--	---

element **Faktura/Fa/WarunkiTransakcji/Umowy**

diagram	
namespace	http://crd.gov.pl/wzor/2021/11/29/11089/
properties	minOcc 0 maxOcc 100 content complex
children	tns:DataUmowy tns:NrUmowy
source	<pre> <xsd:element name="Umowy" minOccurs="0" maxOccurs="100"> <xsd:complexType> <xsd:sequence minOccurs="0"> <xsd:element name="DataUmowy" type="tns:TData" minOccurs="0"> <xsd:annotation> <xsd:documentation>Data umowy</xsd:documentation> </xsd:annotation> </xsd:element> <xsd:element name="NrUmowy" type="tns:TZnakowy" minOccurs="0"> <xsd:annotation> <xsd:documentation>Numer umowy</xsd:documentation> </xsd:annotation> </xsd:element> </xsd:sequence> </xsd:complexType> </xsd:element> </pre>

element **Faktura/Fa/WarunkiTransakcji/Umowy/DataUmowy**

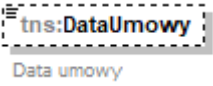
diagram	 Data umowy												
namespace	http://crd.gov.pl/wzor/2021/11/29/11089/												
type	tns:TData												
properties	minOcc 0 maxOcc 1 content simple												
facets	<table border="0"> <tr> <td>Kind</td> <td>Value</td> <td>Annotation</td> </tr> <tr> <td>minInclusive</td> <td>2016-07-01</td> <td></td> </tr> <tr> <td>maxInclusive</td> <td>2050-01-01</td> <td></td> </tr> <tr> <td>pattern</td> <td>((\d{4})-(\d{2})-(\d{2}))</td> <td></td> </tr> </table>	Kind	Value	Annotation	minInclusive	2016-07-01		maxInclusive	2050-01-01		pattern	((\d{4})-(\d{2})-(\d{2}))	
Kind	Value	Annotation											
minInclusive	2016-07-01												
maxInclusive	2050-01-01												
pattern	((\d{4})-(\d{2})-(\d{2}))												
annotation	documentation Data umowy												
source	<pre><xsd:element name="DataUmowy" type="tns:TData" minOccurs="0"> <xsd:annotation> <xsd:documentation>Data umowy</xsd:documentation> </xsd:annotation> </xsd:element></pre>												

element **Faktura/Fa/WarunkiTransakcji/Umowy/NrUmowy**

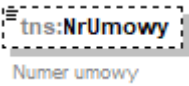
diagram	 Numer umowy									
namespace	http://crd.gov.pl/wzor/2021/11/29/11089/									
type	tns:TZnakowy									
properties	minOcc 0 maxOcc 1 content simple									
facets	<table border="0"> <tr> <td>Kind</td> <td>Value</td> <td>Annotation</td> </tr> <tr> <td>minLength</td> <td>1</td> <td></td> </tr> <tr> <td>maxLength</td> <td>256</td> <td></td> </tr> </table>	Kind	Value	Annotation	minLength	1		maxLength	256	
Kind	Value	Annotation								
minLength	1									
maxLength	256									
annotation	documentation Numer umowy									
source	<pre><xsd:element name="NrUmowy" type="tns:TZnakowy" minOccurs="0"> <xsd:annotation> <xsd:documentation>Numer umowy</xsd:documentation> </xsd:annotation> </xsd:element></pre>									

element **Faktura/Fa/WarunkiTransakcji/Zamowienia**

diagram	
namespace	http://crd.gov.pl/wzor/2021/11/29/11089/
properties	minOcc 0 maxOcc 100 content complex
children	tns:DataZamowienia tns:NrZamowienia
source	<pre> <xsd:element name="Zamowienia" minOccurs="0" maxOccurs="100"> <xsd:complexType> <xsd:sequence minOccurs="0"> <xsd:element name="DataZamowienia" type="tns:TData" minOccurs="0"> <xsd:annotation> <xsd:documentation>Data zamówienia</xsd:documentation> </xsd:annotation> </xsd:element> <xsd:element name="NrZamowienia" type="tns:TZnakowy" minOccurs="0"> <xsd:annotation> <xsd:documentation>Numer zamówienia</xsd:documentation> </xsd:annotation> </xsd:element> </xsd:sequence> </xsd:complexType> </xsd:element> </pre>

element **Faktura/Fa/WarunkiTransakcji/Zamowienia/DataZamowienia**

diagram													
namespace	http://crd.gov.pl/wzor/2021/11/29/11089/												
type	tns:TData												
properties	minOcc 0 maxOcc 1 content simple												
facets	<table border="1"> <thead> <tr> <th>Kind</th> <th>Value</th> <th>Annotation</th> </tr> </thead> <tbody> <tr> <td>minInclusive</td> <td>2016-07-01</td> <td></td> </tr> <tr> <td>maxInclusive</td> <td>2050-01-01</td> <td></td> </tr> <tr> <td>pattern</td> <td>((\d{4})-(\d{2})-(\d{2}))</td> <td></td> </tr> </tbody> </table>	Kind	Value	Annotation	minInclusive	2016-07-01		maxInclusive	2050-01-01		pattern	((\d{4})-(\d{2})-(\d{2}))	
Kind	Value	Annotation											
minInclusive	2016-07-01												
maxInclusive	2050-01-01												
pattern	((\d{4})-(\d{2})-(\d{2}))												
annotation	documentation Data zamówienia												
source	<pre> <xsd:element name="DataZamowienia" type="tns:TData" minOccurs="0"> <xsd:annotation> <xsd:documentation>Data zamówienia</xsd:documentation> </xsd:annotation> </xsd:element> </pre>												

element **Faktura/Fa/WarunkiTransakcji/Zamowienia/NrZamowienia**

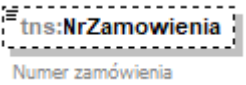
diagram	
namespace	http://crd.gov.pl/wzor/2021/11/29/11089/
type	tns:TZnakowy
properties	minOcc 0 maxOcc 1 content simple
facets	Kind Value Annotation minLength 1 maxLength 256
annotation	documentation Numer zamówienia
source	<pre><xsd:element name="NrZamowienia" type="tns:TZnakowy" minOccurs="0"> <xsd:annotation> <xsd:documentation>Numer zamówienia</xsd:documentation> </xsd:annotation> </xsd:element></pre>

element **Faktura/Fa/WarunkiTransakcji/NrPartiiTowaru**

diagram	
namespace	http://crd.gov.pl/wzor/2021/11/29/11089/
type	tns:TZnakowy
properties	minOcc 0 maxOcc unbounded content simple
facets	Kind Value Annotation minLength 1 maxLength 256
annotation	documentation Numery partii towaru
source	<pre><xsd:element name="NrPartiiTowaru" type="tns:TZnakowy" minOccurs="0" maxOccurs="unbounded"> <xsd:annotation> <xsd:documentation>Numery partii towaru</xsd:documentation> </xsd:annotation> </xsd:element></pre>

element **Faktura/Fa/WarunkiTransakcji/WarunkiDostawy**

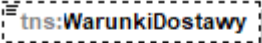
diagram	 <p>Warunki dostawy towarów - w przypadku istnienia pomiędzy stronami transakcji, umowy określającej warunki dostawy tzw. Incoterms</p>
namespace	http://crd.gov.pl/wzor/2021/11/29/11089/
type	tns:TZnakowy
properties	minOcc 0 maxOcc 1 content simple
facets	Kind Value Annotation minLength 1 maxLength 256
annotation	documentation Warunki dostawy towarów - w przypadku istnienia pomiędzy stronami transakcji, umowy określającej warunki dostawy tzw. Incoterms
source	<pre><xsd:element name="WarunkiDostawy" type="tns:TZnakowy" minOccurs="0"> <xsd:annotation> <xsd:documentation>Warunki dostawy towarów - w przypadku istnienia pomiędzy stronami transakcji, umowy określającej warunki dostawy tzw. Incoterms</xsd:documentation> </xsd:annotation> </xsd:element></pre>

element **Faktura/Fa/WarunkiTransakcji/KursUmowny**

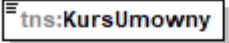
diagram	 <p>Kurs umowny - w przypadkach, gdy w fakturze znajduje się informacja o kursie, po którym zostały przeliczone kwoty wykazane w fakturze w złotych. Nie dotyczy przypadków, o których mowa w art. 31a ustawy</p>
namespace	http://crd.gov.pl/wzor/2021/11/29/11089/
type	tns:Tllosci
properties	content simple
facets	Kind Value Annotation totalDigits 22 fractionDigits 6
annotation	documentation Kurs umowny - w przypadkach, gdy w fakturze znajduje się informacja o kursie, po którym zostały przeliczone kwoty wykazane w fakturze w złotych. Nie dotyczy przypadków, o których mowa w art. 31a ustawy
source	<pre><xsd:element name="KursUmowny" type="tns:Tllosci"> <xsd:annotation> <xsd:documentation>Kurs umowny - w przypadkach, gdy w fakturze znajduje się informacja o kursie, po którym zostały przeliczone kwoty wykazane w fakturze w złotych. Nie dotyczy przypadków, o których mowa w art. 31a ustawy</xsd:documentation> </xsd:annotation> </xsd:element></pre>

element **Faktura/Fa/WarunkiTransakcji/WalutaUmowna**

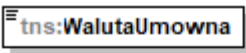
diagram	 <p>Waluta umowna - trzyliterowy kod waluty (ISO-4217) w przypadkach, gdy w fakturze znajduje się informacja o kursie, po którym zostały przeliczone kwoty wykazane w fakturze w złotych. Nie dotyczy przypadków, o których mowa w art. 31a ustawy</p>		
namespace	http://crd.gov.pl/wzor/2021/11/29/11089/		
type	tns:TKodWaluty		
properties	content simple		
facets	Kind	Value	Annotation
	enumeration	AED	documentation DIRHAM ZEA
	enumeration	AFN	documentation AFGANI
	enumeration	ALL	documentation LEK
	enumeration	AMD	documentation DRAM
	enumeration	ANG	documentation GULDEN ANTYLI HOLENDERSKICH
	enumeration	AOA	documentation KWANZA
	enumeration	ARS	documentation PESO ARGENTYŃSKIE
	enumeration	AUD	documentation DOLAR AUSTRALIJSKI
	enumeration	AWG	documentation GULDEN ARUBAŃSKI
	enumeration	AZN	documentation MANAT AZERBEJDŹAŃSKI
	enumeration	BAM	documentation MARKA ZAMIENNA
	enumeration	BBD	documentation DOLAR BARBADOSKI
	enumeration	BDT	documentation TAKA
	enumeration	BGN	documentation LEW
	enumeration	BHD	documentation DINAR BAHRAJSKI
	enumeration	BIF	documentation FRANK BURUNDYJSKI
	enumeration	BMD	documentation DOLAR BERMUDZKI
	enumeration	BND	documentation DOLAR BRUNEJSKI
	enumeration	BOB	documentation BOLIWIANO
	enumeration	BOV	documentation BOLIWIANO MVDOL
	enumeration	BRL	documentation REAL
	enumeration	BSD	documentation DOLAR BAHAMSKI
	enumeration	BTN	documentation NGULTRUM
	enumeration	BWP	documentation PULA
	enumeration	BYN	documentation

enumeration	BZD	RUBEL BIAŁORUSKI documentation
enumeration	CAD	DOLAR BELIZEŃSKI documentation
enumeration	CDF	DOLAR KANADYJSKI documentation
enumeration	CHE	FRANK KONGIJSKI documentation
enumeration	CHF	FRANK SZWAJCARSKI VIR EURO documentation
enumeration	CHW	FRANK SZWAJCARSKI documentation
enumeration	CLF	FRANK SZWAJCARSKI VIR FRANK documentation
enumeration	CLP	JEDNOSTKA ROZLICZENIOWA CHILIJSKA documentation
enumeration	CNY	PESO CHILIJSKIE documentation
enumeration	COP	YUAN RENMINBI documentation
enumeration	COU	PESO KOLUMBIJSKIE documentation
enumeration	CRC	UNIDAD DE VALOR REAL KOLUMBILSKIE documentation
enumeration	CUC	COLON KOSTARYKAŃSKI documentation
enumeration	CUP	PESO WYMIENIALNE documentation
enumeration	CVE	PESO KUBAŃSKIE documentation
enumeration	CZK	ESCUDO REPUBLIKI ZIELONEGO PRZYŁĄDKA documentation
enumeration	DJF	KORONA CZESKA documentation
enumeration	DKK	FRANK DŻIBUTI documentation
enumeration	DOP	KORONA DUŃSKA documentation
enumeration	DZD	PESO DOMINIKAŃSKIE documentation
enumeration	EGP	DINAR ALGIERSKI documentation
enumeration	ERN	FUNT EGIPSKI documentation
enumeration	ETB	NAKFA documentation
enumeration	EUR	BIRR documentation
enumeration	FJD	EURO documentation
enumeration	FKP	DOLAR FIDŻI documentation
enumeration	GBP	FUNT FALKLANDZKI documentation
enumeration	GEL	FUNT SZTERLING documentation
enumeration	GGP	LARI documentation
enumeration	GHS	FUNT GUERNSEY documentation
enumeration	GIP	GHANA CEDI documentation
enumeration	GMD	FUNT GIBRALTARSKI documentation
enumeration	GNF	DALASI documentation
enumeration	GTQ	FRANK GWINEJSKI documentation
enumeration	GYD	QUETZAL documentation

	enumeration	HKD	DOLAR GUJANSKI documentation
	enumeration	HNL	DOLAR HONGKONGU documentation
	enumeration	HRK	LEMPIRA documentation
	enumeration	HTG	KUNA documentation
	enumeration	HUF	GOURDE documentation
	enumeration	IDR	FORINT documentation
	enumeration	ILS	RUPIA INDONEZYJSKA documentation
	enumeration	IMP	SZEKEL documentation
	enumeration	INR	FUNT MANX documentation
	enumeration	IQD	RUPIA INDYJSKA documentation
	enumeration	IRR	DINAR IRACKI documentation
	enumeration	ISK	RIAL IRAŃSKI documentation
	enumeration	JEP	KORONA ISLANDZKA documentation
	enumeration	JMD	FUNT JERSEY documentation
	enumeration	JOD	DOLAR JAMAJSKI documentation
	enumeration	JPY	DINAR JORDAŃSKI documentation
	enumeration	KES	JEN documentation
	enumeration	KGS	SZYLING KENIJSKI documentation
	enumeration	KHR	SOM documentation
	enumeration	KMF	RIEL documentation
	enumeration	KPW	FRANK KOMORÓW documentation
	enumeration	KRW	WON PÓŁNOCNO-KOREAŃSKI documentation
	enumeration	KWD	WON POŁUDNIOWO-KOREAŃSKI documentation
	enumeration	KYD	DINAR KUWEJCKI documentation
	enumeration	KZT	DOLAR KAJMAŃSKI documentation
	enumeration	LAK	TENGE documentation
	enumeration	LBP	KIP documentation
	enumeration	LKR	FUNT LIBAŃSKI documentation
	enumeration	LRD	RUPIA LANKIJSKA documentation
	enumeration	LSL	DOLAR LIBERYJSKI documentation
	enumeration	LYD	LOTI documentation
	enumeration	MAD	DINAR LIBIJSKI documentation
	enumeration	MDL	DIRHAM MAROKAŃSKI documentation
	enumeration	MGA	LEJ MOŁDAWII documentation
	enumeration	MKD	ARIARY documentation

	enumeration	MMK	DENAR documentation
	enumeration	MNT	KYAT documentation
	enumeration	MOP	TUGRIK documentation
	enumeration	MRU	PATACA documentation
	enumeration	MUR	OUGUIYA documentation
	enumeration	MVR	RUPIA MAURITIUSU documentation
	enumeration	MWK	RUPIA MALEDIWSKA documentation
	enumeration	MXN	KWACHA MALAWIJSKA documentation
	enumeration	MXV	PESO MEKSYKAŃSKIE documentation
	enumeration	MYR	UNIDAD DE INVERSION (UDI) MEKSYKAŃSKIE documentation
	enumeration	MZN	RINGGIT documentation
	enumeration	NAD	METICAL documentation
	enumeration	NGN	DOLAR NAMIBIJSKI documentation
	enumeration	NIO	NAIRA documentation
	enumeration	NOK	CORDOBA ORO documentation
	enumeration	NPR	KORONA NORWESKA documentation
	enumeration	NZD	RUPIA NEPALSKA documentation
	enumeration	OMR	DOLAR NOWOZELANDZKI documentation
	enumeration	PAB	RIAL OMAŃSKI documentation
	enumeration	PEN	BALBOA documentation
	enumeration	PGK	SOL documentation
	enumeration	PHP	KINA documentation
	enumeration	PKR	PESO FILIPIŃSKIE documentation
	enumeration	PLN	RUPIA PAKISTAŃSKA documentation
	enumeration	PYG	ZŁOTY documentation
	enumeration	QAR	GUARANI documentation
	enumeration	RON	RIAL KATARSKI documentation
	enumeration	RSD	LEJ RUMUŃSKI documentation
	enumeration	RUB	DINAR SERBSKI documentation
	enumeration	RWF	RUBEL ROSYJSKI documentation
	enumeration	SAR	FRANK RWANDYJSKI documentation
	enumeration	SBD	RIAL SAUDYJSKI documentation
	enumeration	SCR	DOLAR WYSP SALOMONA documentation
	enumeration	SDG	RUPIA SESZELSKA documentation
	enumeration	SEK	FUNT SUDAŃSKI documentation

enumeration	SGD	KORONA SZWEDZKA documentation
enumeration	SHP	DOLAR SINGAPURSKI documentation
enumeration	SLL	FUNT ŚWIĘTEJ HELENY (ŚWIĘTA HELENA I WYSPA WNIEBOWSTĄPIENIA) documentation
enumeration	SOS	LEONE documentation
enumeration	SRD	SZYLING SOMALIJSKI documentation
enumeration	SSP	DOLAR SURINAMSKI documentation
enumeration	STN	FUNT POŁUDNIOWOSUDAŃSKI documentation
enumeration	SVC	DOBRA documentation
enumeration	SYP	COLON SALWADORSKI (SV1) documentation
enumeration	SZL	FUNT SYRYJSKI documentation
enumeration	THB	LILANGENI documentation
enumeration	TJS	BAT documentation
enumeration	TMT	SOMONI documentation
enumeration	TND	MANAT TURKMEŃSKI documentation
enumeration	TOP	DINAR TUNEZYJSKI documentation
enumeration	TRY	PAANGA documentation
enumeration	TTD	LIRA TURECKA documentation
enumeration	TWD	DOLAR TRYNIDADU I TOBAGO documentation
enumeration	TZS	NOWY DOLAR TAJWAŃSKI documentation
enumeration	UAH	SZYLING TANZAŃSKI documentation
enumeration	UGX	HRYWNA documentation
enumeration	USD	SZYLING UGANDYJSKI documentation
enumeration	USN	DOLAR AMERYKAŃSKI documentation
enumeration	UYI	DOLAR AMERYKAŃSKI (NEXT DAY) documentation
enumeration	UYU	PESO EN UNIDADES INDEXADAS URUGWAJSKIE documentation
enumeration	UYW	PESO URUGWAJSKIE documentation
enumeration	UZS	PESO EN UNIDADES INDEXADAS URUGWAJSKIE documentation
enumeration	VES	SUM documentation
enumeration	VND	BOLIWAR SOBERANO documentation
enumeration	VUV	DONG documentation
enumeration	WST	VATU documentation
enumeration	XAF	TALA documentation
enumeration	XAG	FRANK CFA (BEAC) documentation
enumeration	XAU	SREBRO documentation
enumeration	XBA	ZŁOTO documentation

	<p>enumeration XBB BOND MARKETS UNIT EUROPEAN COMPOSITE UNIT (EURCO) documentation</p> <p>enumeration XBC BOND MARKETS UNIT EUROPEAN MONETARY UNIT (E.M.U.-6) documentation</p> <p>enumeration XBD BOND MARKETS UNIT EUROPEAN UNIT OF ACCOUNT 9 (E.U.A.-9) documentation</p> <p>enumeration XCD BOND MARKETS UNIT EUROPEAN UNIT OF ACCOUNT 17 (E.U.A.-17) documentation</p> <p>enumeration XDR DOLAR WSCHODNIO-KARAIBSKI documentation</p> <p>enumeration XOF SDR MIĘDZYNARODOWY FUNDUSZ WALUTOWY documentation</p> <p>enumeration XPD FRANK CFA (BCEAO) documentation</p> <p>enumeration XPF PALLAD documentation</p> <p>enumeration XPT FRANK CFP documentation</p> <p>enumeration XSU PLATYNA documentation</p> <p>enumeration XUA SUCRE SISTEMA UNITARIO DE COMPENSACION REGIONAL DE PAGOS SUCRE documentation</p> <p>enumeration XXX ADB UNIT OF ACCOUNT MEMBER COUNTRIES OF THE AFRICAN DEVELOPMENT BANK GROUP documentation</p> <p>enumeration YER BRAK WALUTY documentation</p> <p>enumeration ZAR RIAL JEMEŃSKI documentation</p> <p>enumeration ZMW RAND documentation</p> <p>enumeration ZWL KWACHA ZAMBIJSKA documentation</p> <p>DOLAR ZIMBABWE</p>
annotation	<p>documentation</p> <p>Waluta umowna - trzyliterowy kod waluty (ISO-4217) w przypadkach, gdy w fakturze znajduje się informacja o kursie, po którym zostały przeliczone kwoty wykazane w fakturze w złotych. Nie dotyczy przypadków, o których mowa w art. 31a ustawy</p>
source	<pre><xsd:element name="WalutaUmowna" type="tns:TKodWaluty"> <xsd:annotation> <xsd:documentation>Waluta umowna - trzyliterowy kod waluty (ISO-4217) w przypadkach, gdy w fakturze znajduje się informacja o kursie, po którym zostały przeliczone kwoty wykazane w fakturze w złotych. Nie dotyczy przypadków, o których mowa w art. 31a ustawy</xsd:documentation> </xsd:annotation> </xsd:element></pre>

element **Faktura/Fa/WarunkiTransakcji/Transport**

diagram

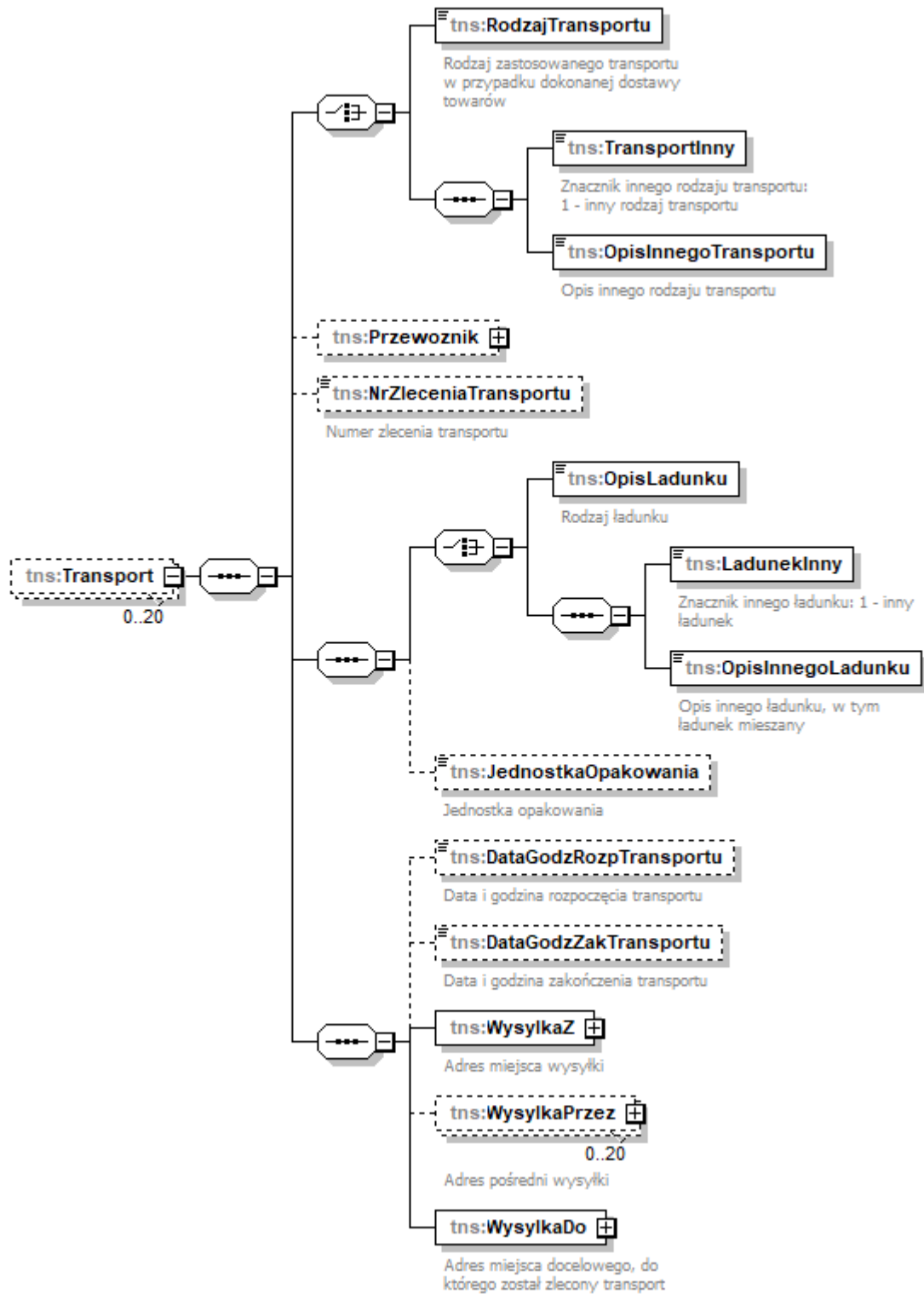

namespace <http://crd.gov.pl/wzor/2021/11/29/11089/>

properties
 minOcc 0
 maxOcc 20
 content complex

children	tns:RodzajTransportu tns:TransportInny tns:OpisInnegoTransportu tns:Przewoznik tns:NrZleceniaTransportu tns:OpisLadunku tns:LadunekInny tns:OpisInnegoLadunku tns:JednostkaOpakowania tns:DataGodzRozpTransportu tns:DataGodzZakTransportu tns:WyslukaZ tns:WyslukaPrzez tns:WyslukaDo
source	<pre> <xsd:element name="Transport" minOccurs="0" maxOccurs="20"> <xsd:complexType> <xsd:sequence> <xsd:choice> <xsd:element name="RodzajTransportu" type="tns:TRodzajTransportu"> <xsd:annotation> <xsd:documentation>Rodzaj zastosowanego transportu w przypadku dokonanej dostawy towarów</xsd:documentation> </xsd:annotation> </xsd:element> <xsd:sequence> <xsd:element name="TransportInny" type="etd:TWybor1"> <xsd:annotation> <xsd:documentation>Znacznik innego rodzaju transportu: 1 - inny rodzaj transportu</xsd:documentation> </xsd:annotation> </xsd:element> <xsd:element name="OpisInnegoTransportu" type="tns:TZnakowy50"> <xsd:annotation> <xsd:documentation>Opis innego rodzaju transportu</xsd:documentation> </xsd:annotation> </xsd:element> </xsd:sequence> </xsd:choice> <xsd:element name="Przewoznik" minOccurs="0"> <xsd:complexType> <xsd:sequence> <xsd:element name="DaneIdentyfikacyjne" type="tns:TPodmiot"> <xsd:annotation> <xsd:documentation>Dane identyfikacyjne przewoźnika</xsd:documentation> </xsd:annotation> </xsd:element> <xsd:element name="AdresPrzewoźnika" type="tns:TAdres"> <xsd:annotation> <xsd:documentation>Adres przewoźnika</xsd:documentation> </xsd:annotation> </xsd:element> </xsd:sequence> </xsd:complexType> </xsd:element> <xsd:element name="NrZleceniaTransportu" type="tns:TZnakowy" minOccurs="0"> <xsd:annotation> <xsd:documentation>Numer zlecenia transportu</xsd:documentation> </xsd:annotation> </xsd:element> <xsd:sequence> <xsd:choice> <xsd:element name="OpisLadunku" type="tns:TLadunek"> <xsd:annotation> <xsd:documentation>Rodzaj ładunku</xsd:documentation> </xsd:annotation> </xsd:element> </xsd:choice> </pre>

```

<xsd:sequence>
  <xsd:element name="LadunekInny" type="etd:TWybor1">
    <xsd:annotation>
      <xsd:documentation>Znacznik innego ładunku: 1 - inny
ładunek</xsd:documentation>
    </xsd:annotation>
  </xsd:element>
  <xsd:element name="OpisInnegoLadunku" type="tns:TZnakowy50">
    <xsd:annotation>
      <xsd:documentation>Opis innego ładunku, w tym ładunek
mieszany</xsd:documentation>
    </xsd:annotation>
  </xsd:element>
</xsd:sequence>
</xsd:choice>
<xsd:element name="JednostkaOpakowania" type="tns:TZnakowy" minOccurs="0">
  <xsd:annotation>
    <xsd:documentation>Jednostka opakowania</xsd:documentation>
  </xsd:annotation>
</xsd:element>
</xsd:sequence>
<xsd:sequence>
  <xsd:element name="DataGodzRozpTransportu" type="tns:TDataCzas" minOccurs="0">
    <xsd:annotation>
      <xsd:documentation>Data i godzina rozpoczęcia transportu</xsd:documentation>
    </xsd:annotation>
  </xsd:element>
  <xsd:element name="DataGodzZakTransportu" type="tns:TDataCzas" minOccurs="0">
    <xsd:annotation>
      <xsd:documentation>Data i godzina zakończenia transportu</xsd:documentation>
    </xsd:annotation>
  </xsd:element>
  <xsd:element name="WysylkaZ" type="tns:TAdres">
    <xsd:annotation>
      <xsd:documentation>Adres miejsca wysyłki</xsd:documentation>
    </xsd:annotation>
  </xsd:element>
  <xsd:element name="WysylkaPrzez" type="tns:TAdres" minOccurs="0" maxOccurs="20">
    <xsd:annotation>
      <xsd:documentation>Adres pośredni wysyłki</xsd:documentation>
    </xsd:annotation>
  </xsd:element>
  <xsd:element name="WysylkaDo" type="tns:TAdres">
    <xsd:annotation>
      <xsd:documentation>Adres miejsca docelowego, do którego został zlecony
transport</xsd:documentation>
    </xsd:annotation>
  </xsd:element>
</xsd:sequence>
</xsd:sequence>
</xsd:complexType>
</xsd:element>

```

element **Faktura/Fa/WarunkiTransakcji/Transport/RodzajTransportu**

diagram																									
namespace	http://crd.gov.pl/wzor/2021/11/29/11089/																								
type	tns:TRodzajTransportu																								
properties	content simple																								
facets	<table border="1"> <thead> <tr> <th>Kind</th> <th>Value</th> <th>Annotation</th> </tr> </thead> <tbody> <tr> <td>enumeration</td> <td>1</td> <td>documentation Transport morski</td> </tr> <tr> <td>enumeration</td> <td>2</td> <td>documentation Transport kolejowy</td> </tr> <tr> <td>enumeration</td> <td>3</td> <td>documentation Transport drogowy</td> </tr> <tr> <td>enumeration</td> <td>4</td> <td>documentation Transport lotniczy</td> </tr> <tr> <td>enumeration</td> <td>5</td> <td>documentation Przesyłka pocztowa</td> </tr> <tr> <td>enumeration</td> <td>7</td> <td>documentation Stale instalacje przesyłowe</td> </tr> <tr> <td>enumeration</td> <td>8</td> <td>documentation Żegluga śródlądowa</td> </tr> </tbody> </table>	Kind	Value	Annotation	enumeration	1	documentation Transport morski	enumeration	2	documentation Transport kolejowy	enumeration	3	documentation Transport drogowy	enumeration	4	documentation Transport lotniczy	enumeration	5	documentation Przesyłka pocztowa	enumeration	7	documentation Stale instalacje przesyłowe	enumeration	8	documentation Żegluga śródlądowa
Kind	Value	Annotation																							
enumeration	1	documentation Transport morski																							
enumeration	2	documentation Transport kolejowy																							
enumeration	3	documentation Transport drogowy																							
enumeration	4	documentation Transport lotniczy																							
enumeration	5	documentation Przesyłka pocztowa																							
enumeration	7	documentation Stale instalacje przesyłowe																							
enumeration	8	documentation Żegluga śródlądowa																							
annotation	documentation Rodzaj zastosowanego transportu w przypadku dokonanej dostawy towarów																								
source	<pre><xsd:element name="RodzajTransportu" type="tns:TRodzajTransportu"> <xsd:annotation> <xsd:documentation>Rodzaj zastosowanego transportu w przypadku dokonanej dostawy towarów</xsd:documentation> </xsd:annotation> </xsd:element></pre>																								

element **Faktura/Fa/WarunkiTransakcji/Transport/TransportInny**

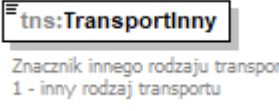
diagram							
namespace	http://crd.gov.pl/wzor/2021/11/29/11089/						
type	etd:TWybor1						
properties	content simple						
facets	<table border="1"> <thead> <tr> <th>Kind</th> <th>Value</th> <th>Annotation</th> </tr> </thead> <tbody> <tr> <td>enumeration</td> <td>1</td> <td></td> </tr> </tbody> </table>	Kind	Value	Annotation	enumeration	1	
Kind	Value	Annotation					
enumeration	1						
annotation	documentation Znacznik innego rodzaju transportu: 1 - inny rodzaj transportu						
source	<pre><xsd:element name="TransportInny" type="etd:TWybor1"> <xsd:annotation> <xsd:documentation>Znacznik innego rodzaju transportu: 1 - inny rodzaj transportu</xsd:documentation> </xsd:annotation> </xsd:element></pre>						

element **Faktura/Fa/WarunkiTransakcji/Transport/OpisInnegoTransportu**

diagram	<p>tns:OpisInnegoTransportu Opis innego rodzaju transportu</p>									
namespace	http://crd.gov.pl/wzor/2021/11/29/11089/									
type	tns:TZnakowy50									
properties	content simple									
facets	<table border="1"> <thead> <tr> <th>Kind</th> <th>Value</th> <th>Annotation</th> </tr> </thead> <tbody> <tr> <td>minLength</td> <td>1</td> <td></td> </tr> <tr> <td>maxLength</td> <td>50</td> <td></td> </tr> </tbody> </table>	Kind	Value	Annotation	minLength	1		maxLength	50	
Kind	Value	Annotation								
minLength	1									
maxLength	50									
annotation	documentation Opis innego rodzaju transportu									
source	<pre><xsd:element name="OpisInnegoTransportu" type="tns:TZnakowy50"> <xsd:annotation> <xsd:documentation>Opis innego rodzaju transportu</xsd:documentation> </xsd:annotation> </xsd:element></pre>									

element **Faktura/Fa/WarunkiTransakcji/Transport/Przewoznik**

diagram	<p>tns:Przewoznik (complex content type) Children: tns:DaneIdentyfikacyjne (Dane identyfikacyjne przewoźnika), tns:AdresPrzewoźnika (Adres przewoźnika)</p>						
namespace	http://crd.gov.pl/wzor/2021/11/29/11089/						
properties	<table border="1"> <tbody> <tr> <td>minOcc</td> <td>0</td> </tr> <tr> <td>maxOcc</td> <td>1</td> </tr> <tr> <td>content</td> <td>complex</td> </tr> </tbody> </table>	minOcc	0	maxOcc	1	content	complex
minOcc	0						
maxOcc	1						
content	complex						
children	tns:DaneIdentyfikacyjne tns:AdresPrzewoźnika						
source	<pre><xsd:element name="Przewoznik" minOccurs="0"> <xsd:complexType> <xsd:sequence> <xsd:element name="DaneIdentyfikacyjne" type="tns:TPodmiot"> <xsd:annotation> <xsd:documentation>Dane identyfikacyjne przewoźnika</xsd:documentation> </xsd:annotation> </xsd:element> <xsd:element name="AdresPrzewoźnika" type="tns:TAdres"> <xsd:annotation> <xsd:documentation>Adres przewoźnika</xsd:documentation> </xsd:annotation> </xsd:element> </xsd:sequence> </xsd:complexType> </xsd:element></pre>						

element **Faktura/Fa/WarunkiTransakcji/Transport/Przewoznik/DaneIdentyfikacyjne**

<p>diagram</p>	
<p>namespace</p>	<p>http://crd.gov.pl/wzor/2021/11/29/11089/</p>
<p>type</p>	<p>tns:TPodmiot</p>
<p>properties</p>	<p>content complex</p>
<p>children</p>	<p>tns:NIP tns:NrID tns:BrakID tns:ImiePierwsze tns:Nazwisko tns:PełnaNazwa tns:NazwaHandlowa</p>
<p>annotation</p>	<p>documentation Dane identyfikacyjne przewoźnika</p>
<p>source</p>	<pre><xsd:element name="DaneIdentyfikacyjne" type="tns:TPodmiot"> <xsd:annotation> <xsd:documentation>Dane identyfikacyjne przewoźnika</xsd:documentation> </xsd:annotation> </xsd:element></pre>

element **Faktura/Fa/WarunkiTransakcji/Transport/Przewoznik/AdresPrzewoznika**

<p>diagram</p>	
<p>namespace</p>	<p>http://crd.gov.pl/wzor/2021/11/29/11089/</p>

type	tns:TAdres
properties	content complex
children	tns:AdresPol tns:AdresZagr
annotation	documentation Adres przewoźnika
source	<pre><xsd:element name="AdresPrzewoźnika" type="tns:TAdres"> <xsd:annotation> <xsd:documentation>Adres przewoźnika</xsd:documentation> </xsd:annotation> </xsd:element></pre>

element Faktura/Fa/WarunkiTransakcji/Transport/NrZleceniaTransportu

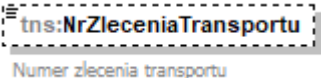
diagram										
namespace	http://crd.gov.pl/wzor/2021/11/29/11089/									
type	tns:TZnakowy									
properties	minOcc 0 maxOcc 1 content simple									
facets	<table border="1"> <thead> <tr> <th>Kind</th> <th>Value</th> <th>Annotation</th> </tr> </thead> <tbody> <tr> <td>minLength</td> <td>1</td> <td></td> </tr> <tr> <td>maxLength</td> <td>256</td> <td></td> </tr> </tbody> </table>	Kind	Value	Annotation	minLength	1		maxLength	256	
Kind	Value	Annotation								
minLength	1									
maxLength	256									
annotation	documentation Numer zlecenia transportu									
source	<pre><xsd:element name="NrZleceniaTransportu" type="tns:TZnakowy" minOccurs="0"> <xsd:annotation> <xsd:documentation>Numer zlecenia transportu</xsd:documentation> </xsd:annotation> </xsd:element></pre>									

element Faktura/Fa/WarunkiTransakcji/Transport/OpisLadunku

diagram																			
namespace	http://crd.gov.pl/wzor/2021/11/29/11089/																		
type	tns:TLadunek																		
properties	content simple																		
facets	<table border="1"> <thead> <tr> <th>Kind</th> <th>Value</th> <th>Annotation</th> </tr> </thead> <tbody> <tr> <td>enumeration</td> <td>1</td> <td>documentation Bańka</td> </tr> <tr> <td>enumeration</td> <td>2</td> <td>documentation Beczka</td> </tr> <tr> <td>enumeration</td> <td>3</td> <td>documentation Butla</td> </tr> <tr> <td>enumeration</td> <td>4</td> <td>documentation Karton</td> </tr> <tr> <td>enumeration</td> <td>5</td> <td>documentation Kanister</td> </tr> </tbody> </table>	Kind	Value	Annotation	enumeration	1	documentation Bańka	enumeration	2	documentation Beczka	enumeration	3	documentation Butla	enumeration	4	documentation Karton	enumeration	5	documentation Kanister
Kind	Value	Annotation																	
enumeration	1	documentation Bańka																	
enumeration	2	documentation Beczka																	
enumeration	3	documentation Butla																	
enumeration	4	documentation Karton																	
enumeration	5	documentation Kanister																	

	enumeration 6	documentation Klatka
	enumeration 7	documentation Kontener
	enumeration 8	documentation Kosz/koszyk
	enumeration 9	documentation Łubianka
	enumeration 10	documentation Opakowanie zbiorcze
	enumeration 11	documentation Paczka
	enumeration 12	documentation Pakiet
	enumeration 13	documentation Paleta
	enumeration 14	documentation Pojemnik
	enumeration 15	documentation Pojemnik do ładunków masowych stałych
	enumeration 16	documentation Pojemnik do ładunków masowych w postaci płynnej
	enumeration 17	documentation Pudełko
	enumeration 18	documentation Puszka
	enumeration 19	documentation Skrzynia
	enumeration 20	documentation Worek
annotation		documentation Rodzaj ładunku
source	<pre><xsd:element name="OpisLadunku" type="tns:Tladunek"> <xsd:annotation> <xsd:documentation>Rodzaj ładunku</xsd:documentation> </xsd:annotation> </xsd:element></pre>	

element Faktura/Fa/WarunkiTransakcji/Transport/LadunekInny

diagram		
namespace	http://crd.gov.pl/wzor/2021/11/29/11089/	
type	etd:TWybor1	
properties	content simple	
facets	Kind	Value Annotation
	enumeration	1
annotation	documentation Znacznik innego ładunku: 1 - inny ładunek	
source	<pre><xsd:element name="LadunekInny" type="etd:TWybor1"> <xsd:annotation> <xsd:documentation>Znacznik innego ładunku: 1 - inny ładunek</xsd:documentation> </xsd:annotation> </xsd:element></pre>	

element **Faktura/Fa/WarunkiTransakcji/Transport/OpisInnegoLadunku**

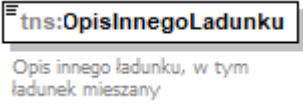
diagram										
namespace	http://crd.gov.pl/wzor/2021/11/29/11089/									
type	tns:TZnakowy50									
properties	content simple									
facets	<table border="1"> <thead> <tr> <th>Kind</th> <th>Value</th> <th>Annotation</th> </tr> </thead> <tbody> <tr> <td>minLength</td> <td>1</td> <td></td> </tr> <tr> <td>maxLength</td> <td>50</td> <td></td> </tr> </tbody> </table>	Kind	Value	Annotation	minLength	1		maxLength	50	
Kind	Value	Annotation								
minLength	1									
maxLength	50									
annotation	documentation Opis innego ładunku, w tym ładunek mieszany									
source	<pre><xsd:element name="OpisInnegoLadunku" type="tns:TZnakowy50"> <xsd:annotation> <xsd:documentation>Opis innego ładunku, w tym ładunek mieszany</xsd:documentation> </xsd:annotation> </xsd:element></pre>									

element **Faktura/Fa/WarunkiTransakcji/Transport/JednostkaOpakowania**

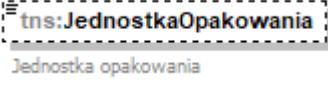
diagram										
namespace	http://crd.gov.pl/wzor/2021/11/29/11089/									
type	tns:TZnakowy									
properties	<table border="1"> <tbody> <tr> <td>minOcc</td> <td>0</td> </tr> <tr> <td>maxOcc</td> <td>1</td> </tr> <tr> <td>content</td> <td>simple</td> </tr> </tbody> </table>	minOcc	0	maxOcc	1	content	simple			
minOcc	0									
maxOcc	1									
content	simple									
facets	<table border="1"> <thead> <tr> <th>Kind</th> <th>Value</th> <th>Annotation</th> </tr> </thead> <tbody> <tr> <td>minLength</td> <td>1</td> <td></td> </tr> <tr> <td>maxLength</td> <td>256</td> <td></td> </tr> </tbody> </table>	Kind	Value	Annotation	minLength	1		maxLength	256	
Kind	Value	Annotation								
minLength	1									
maxLength	256									
annotation	documentation Jednostka opakowania									
source	<pre><xsd:element name="JednostkaOpakowania" type="tns:TZnakowy" minOccurs="0"> <xsd:annotation> <xsd:documentation>Jednostka opakowania</xsd:documentation> </xsd:annotation> </xsd:element></pre>									

element **Faktura/Fa/WarunkiTransakcji/Transport/DataGodzRozpTransportu**

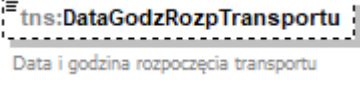
diagram					
namespace	http://crd.gov.pl/wzor/2021/11/29/11089/				
type	tns:TDataCzas				
properties	<table border="1"> <tbody> <tr> <td>minOcc</td> <td>0</td> </tr> <tr> <td>maxOcc</td> <td>1</td> </tr> </tbody> </table>	minOcc	0	maxOcc	1
minOcc	0				
maxOcc	1				

	content simple												
facets	<table border="1"> <thead> <tr> <th>Kind</th> <th>Value</th> <th>Annotation</th> </tr> </thead> <tbody> <tr> <td>minInclusive</td> <td>2021-10-01T00:00:00Z</td> <td></td> </tr> <tr> <td>maxInclusive</td> <td>2050-01-01T23:59:59Z</td> <td></td> </tr> <tr> <td>whiteSpace</td> <td>collapse</td> <td></td> </tr> </tbody> </table>	Kind	Value	Annotation	minInclusive	2021-10-01T00:00:00Z		maxInclusive	2050-01-01T23:59:59Z		whiteSpace	collapse	
Kind	Value	Annotation											
minInclusive	2021-10-01T00:00:00Z												
maxInclusive	2050-01-01T23:59:59Z												
whiteSpace	collapse												
annotation	documentation Data i godzina rozpoczęcia transportu												
source	<pre><xsd:element name="DataGodzRozpTransportu" type="tns:TDataCzas" minOccurs="0"> <xsd:annotation> <xsd:documentation>Data i godzina rozpoczęcia transportu</xsd:documentation> </xsd:annotation> </xsd:element></pre>												

element Faktura/Fa/WarunkiTransakcji/Transport/DataGodzZakTransportu

diagram													
namespace	http://crd.gov.pl/wzor/2021/11/29/11089/												
type	tns:TDataCzas												
properties	<table border="1"> <tbody> <tr> <td>minOcc</td> <td>0</td> </tr> <tr> <td>maxOcc</td> <td>1</td> </tr> <tr> <td>content</td> <td>simple</td> </tr> </tbody> </table>	minOcc	0	maxOcc	1	content	simple						
minOcc	0												
maxOcc	1												
content	simple												
facets	<table border="1"> <thead> <tr> <th>Kind</th> <th>Value</th> <th>Annotation</th> </tr> </thead> <tbody> <tr> <td>minInclusive</td> <td>2021-10-01T00:00:00Z</td> <td></td> </tr> <tr> <td>maxInclusive</td> <td>2050-01-01T23:59:59Z</td> <td></td> </tr> <tr> <td>whiteSpace</td> <td>collapse</td> <td></td> </tr> </tbody> </table>	Kind	Value	Annotation	minInclusive	2021-10-01T00:00:00Z		maxInclusive	2050-01-01T23:59:59Z		whiteSpace	collapse	
Kind	Value	Annotation											
minInclusive	2021-10-01T00:00:00Z												
maxInclusive	2050-01-01T23:59:59Z												
whiteSpace	collapse												
annotation	documentation Data i godzina zakończenia transportu												
source	<pre><xsd:element name="DataGodzZakTransportu" type="tns:TDataCzas" minOccurs="0"> <xsd:annotation> <xsd:documentation>Data i godzina zakończenia transportu</xsd:documentation> </xsd:annotation> </xsd:element></pre>												

element Faktura/Fa/WarunkiTransakcji/Transport/WysylkaZ

diagram	
namespace	http://crd.gov.pl/wzor/2021/11/29/11089/
type	tns:TAdres
properties	content complex
children	tns:AdresPol tns:AdresZagr
annotation	documentation Adres miejsca wysyłki

source	<pre><xsd:element name="WysylkaZ" type="tns:TAdres"> <xsd:annotation> <xsd:documentation>Adres miejsca wysyłki</xsd:documentation> </xsd:annotation> </xsd:element></pre>
--------	---

element **Faktura/Fa/WarunkiTransakcji/Transport/WysylkaPrzez**

diagram	
namespace	http://crd.gov.pl/wzor/2021/11/29/11089/
type	tns:TAdres
properties	minOcc 0 maxOcc 20 content complex
children	tns:AdresPol tns:AdresZagr
annotation	documentation Adres pośredni wysyłki
source	<pre><xsd:element name="WysylkaPrzez" type="tns:TAdres" minOccurs="0" maxOccurs="20"> <xsd:annotation> <xsd:documentation>Adres pośredni wysyłki</xsd:documentation> </xsd:annotation> </xsd:element></pre>

element **Faktura/Fa/WarunkiTransakcji/Transport/WysylkaDo**

diagram	
namespace	http://crd.gov.pl/wzor/2021/11/29/11089/
type	tns:TAdres
properties	content complex
children	tns:AdresPol tns:AdresZagr
annotation	documentation Adres miejsca docelowego, do którego został zlecony transport
source	<pre><xsd:element name="WysylkaDo" type="tns:TAdres"> <xsd:annotation> <xsd:documentation>Adres miejsca docelowego, do którego został zlecony transport</xsd:documentation> </xsd:annotation> </xsd:element></pre>

	<code></xsd:element></code>
--	-----------------------------------

element **Faktura/Fa/WarunkiTransakcji/PodmiotPosredniczacy**

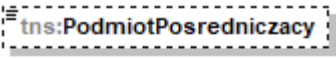
diagram	 <p>Wartość "1" oznacza dostawę dokonaną przez podmiot, o którym mowa w art. 22 ust. 2d ustawy. Pole dotyczy sytuacji, w której podmiot uczestniczy w transakcji łańcuchowej innej niż procedura trójstronna uproszczona, o której mowa w art. 135 ust. 1 pkt 4 ustawy</p>
namespace	http://crd.gov.pl/wzor/2021/11/29/11089/
type	etd:TWybor1
properties	minOcc 0 maxOcc 1 content simple
facets	Kind Value Annotation enumeration 1
annotation	documentation Wartość "1" oznacza dostawę dokonaną przez podmiot, o którym mowa w art. 22 ust. 2d ustawy. Pole dotyczy sytuacji, w której podmiot uczestniczy w transakcji łańcuchowej innej niż procedura trójstronna uproszczona, o której mowa w art. 135 ust. 1 pkt 4 ustawy
source	<code><xsd:element name="PodmiotPosredniczacy" type="etd:TWybor1" minOccurs="0"></code> <code><xsd:annotation></code> <code><xsd:documentation>Wartość "1" oznacza dostawę dokonaną przez podmiot, o którym mowa</code> <code>w art. 22 ust. 2d ustawy. Pole dotyczy sytuacji, w której podmiot uczestniczy w transakcji</code> <code>łańcuchowej innej niż procedura trójstronna uproszczona, o której mowa w art. 135 ust. 1 pkt 4</code> <code>ustawy</xsd:documentation></code> <code></xsd:annotation></code> <code></xsd:element></code>

element **Faktura/Fa/Zamowienie**

<p>diagram</p>	 <p>tns:Zamowienie Zamówienie lub umowa, o których mowa w art. 106f ust. 1 pkt 4 ustawy (dla faktur zaliczkowych) w walucie, w której wystawiono fakturę zaliczkową. W przypadku faktury korygującej fakturę zaliczkową należy prezentować różnice wynikające z korekty poszczególnych pozycji zamówienia lub umowy lub storna poszczególnych korygowanych pozycji zamówienia lub umowy i prawidłowe wartości korygowanych pozycji jako osobne wiersze jeśli korekta dotyczy wartości zamówienia. W przypadku faktur korygujących faktury zaliczkowe, jeśli korekta nie dotyczy wartości zamówienia i jednocześnie zmienia wysokość podstawy opodatkowania lub podatku, należy wprowadzić zapis stornujący dany wiersz wg stanu przed korektą i zapis przywracający wartość zamówienia w celu potwierdzenia braku zmiany jego wartości</p> <p>tns:LiczbaWierszyZamowienia Liczba wierszy zamówienia lub umowy</p> <p>tns:WartoscZamowienia Wartość zamówienia lub umowy z uwzględnieniem kwoty podatku</p> <p>tns:ZamowienieWiersz Szczegółowe pozycje zamówienia lub umowy w walucie, w której wystawiono fakturę zaliczkową 1..∞</p>
<p>namespace</p>	<p>http://crd.gov.pl/wzor/2021/11/29/11089/</p>
<p>properties</p>	<p>minOcc 0 maxOcc 1 content complex</p>
<p>children</p>	<p>tns:LiczbaWierszyZamowienia tns:WartoscZamowienia tns:ZamowienieWiersz</p>
<p>annotation</p>	<p>documentation Zamówienie lub umowa, o których mowa w art. 106f ust. 1 pkt 4 ustawy (dla faktur zaliczkowych) w walucie, w której wystawiono fakturę zaliczkową. W przypadku faktury korygującej fakturę zaliczkową należy prezentować różnice wynikające z korekty poszczególnych pozycji zamówienia lub umowy lub storna poszczególnych korygowanych pozycji zamówienia lub umowy i prawidłowe wartości korygowanych pozycji jako osobne wiersze jeśli korekta dotyczy wartości zamówienia. W przypadku faktur korygujących faktury zaliczkowe, jeśli korekta nie dotyczy wartości zamówienia i jednocześnie zmienia wysokość podstawy opodatkowania lub podatku, należy wprowadzić zapis stornujący dany wiersz wg stanu przed korektą i zapis przywracający wartość zamówienia w celu potwierdzenia braku zmiany jego wartości</p>
<p>source</p>	<pre><xsd:element name="Zamowienie" minOccurs="0"> <xsd:annotation> <xsd:documentation>Zamówienie lub umowa, o których mowa w art. 106f ust. 1 pkt 4 ustawy (dla faktur zaliczkowych) w walucie, w której wystawiono fakturę zaliczkową. W przypadku faktury korygującej fakturę zaliczkową należy prezentować różnice wynikające z korekty poszczególnych pozycji zamówienia lub umowy lub storna poszczególnych korygowanych pozycji zamówienia lub umowy i prawidłowe wartości korygowanych pozycji jako osobne wiersze jeśli korekta dotyczy wartości zamówienia. W przypadku faktur korygujących faktury zaliczkowe, jeśli korekta nie dotyczy wartości zamówienia i jednocześnie zmienia wysokość podstawy opodatkowania lub podatku, należy wprowadzić zapis stornujący dany wiersz wg stanu przed korektą i zapis przywracający wartość zamówienia w celu potwierdzenia braku zmiany jego wartości</xsd:documentation> </xsd:annotation> <xsd:complexType> <xsd:sequence> <xsd:element name="LiczbaWierszyZamowienia" type="tns:TNaturalny"></pre>

```

<xsd:annotation>
  <xsd:documentation>Liczba wierszy zamówienia lub umowy</xsd:documentation>
</xsd:annotation>
</xsd:element>
<xsd:element name="WartoscZamowienia" type="tns:TKwotowy">
  <xsd:annotation>
    <xsd:documentation>Wartość zamówienia lub umowy z uwzględnieniem kwoty
podatku</xsd:documentation>
  </xsd:annotation>
</xsd:element>
<xsd:element name="ZamowienieWiersz" maxOccurs="unbounded">
  <xsd:annotation>
    <xsd:documentation>Szczegółowe pozycje zamówienia lub umowy w walucie, w której
wystawiono fakturę zaliczkową</xsd:documentation>
  </xsd:annotation>
  <xsd:complexType>
    <xsd:sequence>
      <xsd:element name="NrWierszaZam" type="tns:TNaturalny">
        <xsd:annotation>
          <xsd:documentation>Kolejny numer wiersza zamówienia lub
umowy</xsd:documentation>
        </xsd:annotation>
      </xsd:element>
      <xsd:element name="UU_IDZ" type="tns:TZnakowy50" minOccurs="0">
        <xsd:annotation>
          <xsd:documentation>Uniwersalny unikalny numer wiersza zamówienia lub
umowy</xsd:documentation>
        </xsd:annotation>
      </xsd:element>
      <xsd:element name="P_7Z" type="tns:TZnakowy" minOccurs="0">
        <xsd:annotation>
          <xsd:documentation>Nazwa (rodzaj) towaru lub usługi</xsd:documentation>
        </xsd:annotation>
      </xsd:element>
      <xsd:element name="GTINZ" type="tns:TZnakowy20" minOccurs="0">
        <xsd:annotation>
          <xsd:documentation>Globalny numer jednostki handlowej</xsd:documentation>
        </xsd:annotation>
      </xsd:element>
      <xsd:element name="PKWiUZ" type="tns:TZnakowy50" minOccurs="0">
        <xsd:annotation>
          <xsd:documentation>Symbol Polskiej Klasyfikacji Wyrobów i
Usług</xsd:documentation>
        </xsd:annotation>
      </xsd:element>
      <xsd:element name="CNZ" type="tns:TZnakowy50" minOccurs="0">
        <xsd:annotation>
          <xsd:documentation>Symbol Nomenklatury Scalonej</xsd:documentation>
        </xsd:annotation>
      </xsd:element>
      <xsd:element name="PKOBZ" type="tns:TZnakowy50" minOccurs="0">
        <xsd:annotation>
          <xsd:documentation>Symbol Polskiej Klasyfikacji Obiektów
Budowlanych</xsd:documentation>
        </xsd:annotation>
      </xsd:element>
    </xsd:sequence>
  </xsd:complexType>
</xsd:element>

```

```

<xsd:element name="DodatkoweInfoZ" type="tns:TZnakowy50" minOccurs="0">
  <xsd:annotation>
    <xsd:documentation>Pole przeznaczone do wpisania przez sprzedawcę
dodatkowych danych, które nie zostały uwzględnione w elementach struktury i nie są wymagane
przepisami, a które mogą znaleźć się na fakturze</xsd:documentation>
  </xsd:annotation>
</xsd:element>
<xsd:element name="P_8AZ" type="tns:TZnakowy" minOccurs="0">
  <xsd:annotation>
    <xsd:documentation>Miara zamówionego towaru lub zakres
usługi</xsd:documentation>
  </xsd:annotation>
</xsd:element>
<xsd:element name="P_8BZ" type="tns:TIlosci" minOccurs="0">
  <xsd:annotation>
    <xsd:documentation>Ilość zamówionego towaru lub zakres
usługi</xsd:documentation>
  </xsd:annotation>
</xsd:element>
<xsd:element name="P_9AZ" type="tns:TKwotowy" minOccurs="0">
  <xsd:annotation>
    <xsd:documentation>Cena jednostkowa netto</xsd:documentation>
  </xsd:annotation>
</xsd:element>
<xsd:element name="P_11NettoZ" type="tns:TKwotowy" minOccurs="0">
  <xsd:annotation>
    <xsd:documentation>Wartość zamówionego towaru lub usługi bez kwoty
podatku</xsd:documentation>
  </xsd:annotation>
</xsd:element>
<xsd:element name="P_11VatZ" type="tns:TKwotowy" minOccurs="0">
  <xsd:annotation>
    <xsd:documentation>Kwota podatku od zamówionego towaru lub
usługi</xsd:documentation>
  </xsd:annotation>
</xsd:element>
<xsd:element name="P_12Z" type="tns:TStawkaPodatku" minOccurs="0">
  <xsd:annotation>
    <xsd:documentation>Stawka podatku</xsd:documentation>
  </xsd:annotation>
</xsd:element>
<xsd:element name="P_12Z_XII" type="tns:TProcentowy" minOccurs="0">
  <xsd:annotation>
    <xsd:documentation>Stawka podatku od wartości dodanej w przypadku, o którym
mowa w dziale XII w rozdziale 6a ustawy</xsd:documentation>
  </xsd:annotation>
</xsd:element>
<xsd:element name="P_12Z_Procedura" type="tns:TProceduraZamowienie"
minOccurs="0">
  <xsd:annotation>
    <xsd:documentation>Wskazanie procedury dla wiersza
zamówienia</xsd:documentation>
  </xsd:annotation>
</xsd:element>
<xsd:element name="GTUZ" type="tns:TGTU" minOccurs="0">
  <xsd:annotation>

```

	<pre> <xsd:documentation>Oznaczenie dotyczące dostawy towarów i świadczenia usług</xsd:documentation> </xsd:annotation> </xsd:element> <xsd:element name="ProceduraZ" type="tns:TZnaczenieProceduryZ" minOccurs="0"> <xsd:annotation> <xsd:documentation>Oznaczenia dotyczące procedur</xsd:documentation> </xsd:annotation> </xsd:element> <xsd:element name="KwotaAkcyzyZ" type="tns:TKwotowy" minOccurs="0"> <xsd:annotation> <xsd:documentation>Kwota podatku akcyzowego zawarta w cenie towaru</xsd:documentation> </xsd:annotation> </xsd:element> <xsd:element name="KursWalutyZ" type="tns:TIlosci" minOccurs="0"> <xsd:annotation> <xsd:documentation>Kurs waluty stosowany do wyliczenia kwoty podatku w przypadkach, o których mowa w art. 31a ustawy. Dla faktur zaliczkowych należy podać kurs identyczny dla wszystkich towarów i usług</xsd:documentation> </xsd:annotation> </xsd:element> </xsd:sequence> </xsd:complexType> </xsd:element> </xsd:sequence> </xsd:complexType> </xsd:element> </pre>
--	---

element **Faktura/Fa/Zamowienie/LiczbaWierszyZamowienia**

diagram													
namespace	http://crd.gov.pl/wzor/2021/11/29/11089/												
type	tns:TNaturalny												
properties	content simple												
facets	<table border="1"> <thead> <tr> <th>Kind</th> <th>Value</th> <th>Annotation</th> </tr> </thead> <tbody> <tr> <td>minExclusive</td> <td>0</td> <td></td> </tr> <tr> <td>totalDigits</td> <td>14</td> <td></td> </tr> <tr> <td>whiteSpace</td> <td>collapse</td> <td></td> </tr> </tbody> </table>	Kind	Value	Annotation	minExclusive	0		totalDigits	14		whiteSpace	collapse	
Kind	Value	Annotation											
minExclusive	0												
totalDigits	14												
whiteSpace	collapse												
annotation	documentation Liczba wierszy zamówienia lub umowy												
source	<pre> <xsd:element name="LiczbaWierszyZamowienia" type="tns:TNaturalny"> <xsd:annotation> <xsd:documentation>Liczba wierszy zamówienia lub umowy</xsd:documentation> </xsd:annotation> </xsd:element> </pre>												

element **Faktura/Fa/Zamowienie/WartoscZamowienia**

diagram										
namespace	http://crd.gov.pl/wzor/2021/11/29/11089/									
type	tns:TKwotowy									
properties	content simple									
facets	<table border="1"> <thead> <tr> <th>Kind</th> <th>Value</th> <th>Annotation</th> </tr> </thead> <tbody> <tr> <td>totalDigits</td> <td>18</td> <td></td> </tr> <tr> <td>fractionDigits</td> <td>2</td> <td></td> </tr> </tbody> </table>	Kind	Value	Annotation	totalDigits	18		fractionDigits	2	
Kind	Value	Annotation								
totalDigits	18									
fractionDigits	2									
annotation	documentation Wartość zamówienia lub umowy z uwzględnieniem kwoty podatku									
source	<pre> <xsd:element name="WartoscZamowienia" type="tns:TKwotowy"> <xsd:annotation> <xsd:documentation>Wartość zamówienia lub umowy z uwzględnieniem kwoty podatku</xsd:documentation> </xsd:annotation> </xsd:element> </pre>									

element Faktura/Fa/Zamowienie/ZamowienieWiersz

diagram

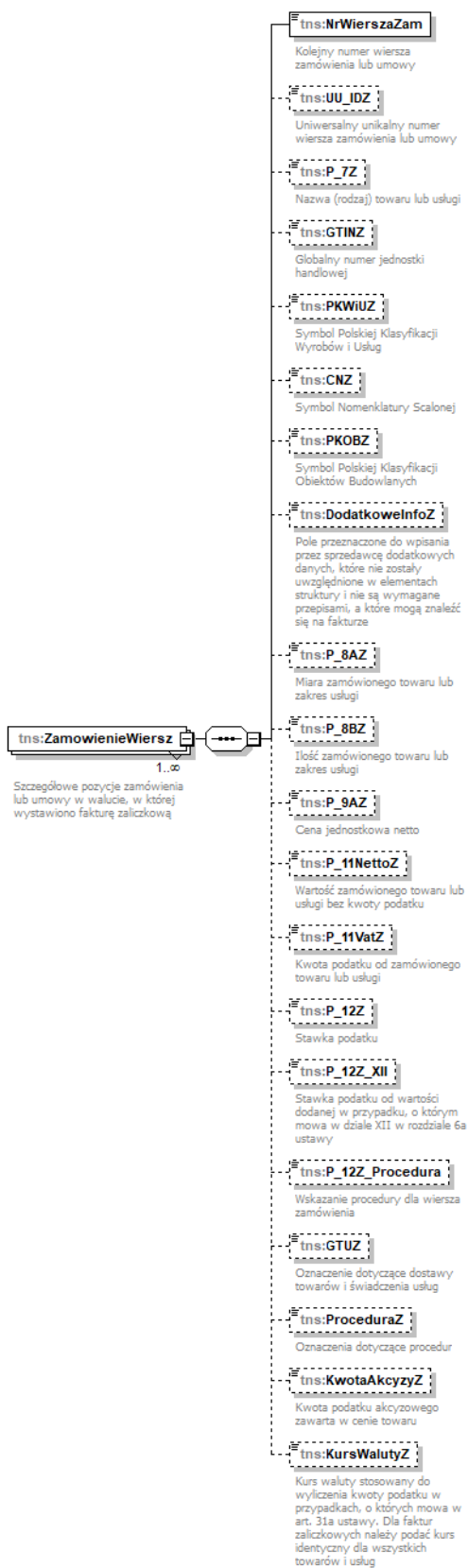

namespace	http://crd.gov.pl/wzor/2021/11/29/11089/
properties	minOcc 1 maxOcc unbounded content complex
children	tns:NrWierszaZam tns:UU_IDZ tns:P_7Z tns:GTINZ tns:PKWiUZ tns:CNZ tns:PKOBZ tns:DodatkoweInfoZ tns:P_8AZ tns:P_8BZ tns:P_9AZ tns:P_11NettoZ tns:P_11VatZ tns:P_12Z tns:P_12Z_XII tns:P_12Z_Procedura tns:GTUZ tns:ProceduraZ tns:KwotaAkcyzyZ tns:KursWalutyZ
annotation	documentation Szczegółowe pozycje zamówienia lub umowy w walucie, w której wystawiono fakturę zaliczkową
source	<pre> <xsd:element name="ZamowienieWiersz" maxOccurs="unbounded"> <xsd:annotation> <xsd:documentation>Szczegółowe pozycje zamówienia lub umowy w walucie, w której wystawiono fakturę zaliczkową</xsd:documentation> </xsd:annotation> <xsd:complexType> <xsd:sequence> <xsd:element name="NrWierszaZam" type="tns:TNaturalny"> <xsd:annotation> <xsd:documentation>Kolejny numer wiersza zamówienia lub umowy</xsd:documentation> </xsd:annotation> </xsd:element> <xsd:element name="UU_IDZ" type="tns:TZnakowy50" minOccurs="0"> <xsd:annotation> <xsd:documentation>Uniwersalny unikalny numer wiersza zamówienia lub umowy</xsd:documentation> </xsd:annotation> </xsd:element> <xsd:element name="P_7Z" type="tns:TZnakowy" minOccurs="0"> <xsd:annotation> <xsd:documentation>Nazwa (rodzaj) towaru lub usługi</xsd:documentation> </xsd:annotation> </xsd:element> <xsd:element name="GTINZ" type="tns:TZnakowy20" minOccurs="0"> <xsd:annotation> <xsd:documentation>Globalny numer jednostki handlowej</xsd:documentation> </xsd:annotation> </xsd:element> <xsd:element name="PKWiUZ" type="tns:TZnakowy50" minOccurs="0"> <xsd:annotation> <xsd:documentation>Symbol Polskiej Klasyfikacji Wyrobów i Usług</xsd:documentation> </xsd:annotation> </xsd:element> <xsd:element name="CNZ" type="tns:TZnakowy50" minOccurs="0"> <xsd:annotation> <xsd:documentation>Symbol Nomenklatury Scalonej</xsd:documentation> </xsd:annotation> </xsd:element> <xsd:element name="PKOBZ" type="tns:TZnakowy50" minOccurs="0"> <xsd:annotation> <xsd:documentation>Symbol Polskiej Klasyfikacji Obiektów Budowlanych</xsd:documentation> </xsd:annotation> </xsd:element> <xsd:element name="DodatkoweInfoZ" type="tns:TZnakowy50" minOccurs="0"> <xsd:annotation> </pre>

```

<xsd:documentation>Pole przeznaczone do wpisania przez sprzedawcę dodatkowych
danych, które nie zostały uwzględnione w elementach struktury i nie są wymagane przepisami, a
które mogą znaleźć się na fakturze</xsd:documentation>
</xsd:annotation>
</xsd:element>
<xsd:element name="P_8AZ" type="tns:TZnakowy" minOccurs="0">
<xsd:annotation>
<xsd:documentation>Miara zamówionego towaru lub zakres usługi</xsd:documentation>
</xsd:annotation>
</xsd:element>
<xsd:element name="P_8BZ" type="tns:TIllosci" minOccurs="0">
<xsd:annotation>
<xsd:documentation>Ilość zamówionego towaru lub zakres usługi</xsd:documentation>
</xsd:annotation>
</xsd:element>
<xsd:element name="P_9AZ" type="tns:TKwotowy" minOccurs="0">
<xsd:annotation>
<xsd:documentation>Cena jednostkowa netto</xsd:documentation>
</xsd:annotation>
</xsd:element>
<xsd:element name="P_11NettoZ" type="tns:TKwotowy" minOccurs="0">
<xsd:annotation>
<xsd:documentation>Wartość zamówionego towaru lub usługi bez kwoty
podatku</xsd:documentation>
</xsd:annotation>
</xsd:element>
<xsd:element name="P_11VatZ" type="tns:TKwotowy" minOccurs="0">
<xsd:annotation>
<xsd:documentation>Kwota podatku od zamówionego towaru lub
usługi</xsd:documentation>
</xsd:annotation>
</xsd:element>
<xsd:element name="P_12Z" type="tns:TStawkaPodatku" minOccurs="0">
<xsd:annotation>
<xsd:documentation>Stawka podatku</xsd:documentation>
</xsd:annotation>
</xsd:element>
<xsd:element name="P_12Z_XII" type="tns:TProcentowy" minOccurs="0">
<xsd:annotation>
<xsd:documentation>Stawka podatku od wartości dodanej w przypadku, w którym mowa
w dziale XII w rozdziale 6a ustawy</xsd:documentation>
</xsd:annotation>
</xsd:element>
<xsd:element name="P_12Z_Procedura" type="tns:TProceduraZamowienie"
minOccurs="0">
<xsd:annotation>
<xsd:documentation>Wskazanie procedury dla wiersza
zamówienia</xsd:documentation>
</xsd:annotation>
</xsd:element>
<xsd:element name="GTUZ" type="tns:TGTU" minOccurs="0">
<xsd:annotation>
<xsd:documentation>Oznaczenie dotyczące dostawy towarów i świadczenia
usług</xsd:documentation>
</xsd:annotation>
</xsd:element>

```

	<pre> <xsd:element name="ProceduraZ" type="tns:TOznaczenieProceduryZ" minOccurs="0"> <xsd:annotation> <xsd:documentation>Oznaczenia dotyczące procedur</xsd:documentation> </xsd:annotation> </xsd:element> <xsd:element name="KwotaAkczyzY" type="tns:TKwotowy" minOccurs="0"> <xsd:annotation> <xsd:documentation>Kwota podatku akcyzowego zawarta w cenie towaru</xsd:documentation> </xsd:annotation> </xsd:element> <xsd:element name="KursWalutyZ" type="tns:TIlosci" minOccurs="0"> <xsd:annotation> <xsd:documentation>Kurs waluty stosowany do wyliczenia kwoty podatku w przypadkach, o których mowa w art. 31a ustawy. Dla faktur zaliczkowych należy podać kurs identyczny dla wszystkich towarów i usług</xsd:documentation> </xsd:annotation> </xsd:element> </xsd:sequence> </xsd:complexType> </xsd:element> </pre>
--	---

element **Faktura/Fa/Zamowienie/ZamowienieWiersz/NrWierszaZam**

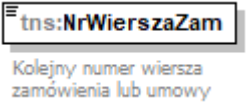
diagram													
namespace	http://crd.gov.pl/wzor/2021/11/29/11089/												
type	tns:TNaturalny												
properties	content simple												
facets	<table border="1"> <thead> <tr> <th>Kind</th> <th>Value</th> <th>Annotation</th> </tr> </thead> <tbody> <tr> <td>minExclusive</td> <td>0</td> <td></td> </tr> <tr> <td>totalDigits</td> <td>14</td> <td></td> </tr> <tr> <td>whiteSpace</td> <td>collapse</td> <td></td> </tr> </tbody> </table>	Kind	Value	Annotation	minExclusive	0		totalDigits	14		whiteSpace	collapse	
Kind	Value	Annotation											
minExclusive	0												
totalDigits	14												
whiteSpace	collapse												
annotation	documentation Kolejny numer wiersza zamówienia lub umowy												
source	<pre> <xsd:element name="NrWierszaZam" type="tns:TNaturalny"> <xsd:annotation> <xsd:documentation>Kolejny numer wiersza zamówienia lub umowy</xsd:documentation> </xsd:annotation> </xsd:element> </pre>												

element **Faktura/Fa/Zamowienie/ZamowienieWiersz/UU_IDZ**

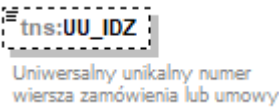
diagram	
namespace	http://crd.gov.pl/wzor/2021/11/29/11089/

type	tns:TZnakowy50
properties	minOcc 0 maxOcc 1 content simple
facets	Kind Value Annotation minLength 1 maxLength 50
annotation	documentation Uniwersalny unikalny numer wiersza zamówienia lub umowy
source	<pre><xsd:element name="UU_IDZ" type="tns:TZnakowy50" minOccurs="0"> <xsd:annotation> <xsd:documentation>Uniwersalny unikalny numer wiersza zamówienia lub umowy</xsd:documentation> </xsd:annotation> </xsd:element></pre>

element Faktura/Fa/Zamowienie/ZamowienieWiersz/P_7Z

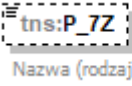
diagram	
namespace	http://crd.gov.pl/wzor/2021/11/29/11089/
type	tns:TZnakowy
properties	minOcc 0 maxOcc 1 content simple
facets	Kind Value Annotation minLength 1 maxLength 256
annotation	documentation Nazwa (rodzaj) towaru lub usługi
source	<pre><xsd:element name="P_7Z" type="tns:TZnakowy" minOccurs="0"> <xsd:annotation> <xsd:documentation>Nazwa (rodzaj) towaru lub usługi</xsd:documentation> </xsd:annotation> </xsd:element></pre>

element Faktura/Fa/Zamowienie/ZamowienieWiersz/GTINZ

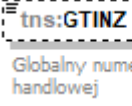
diagram	
namespace	http://crd.gov.pl/wzor/2021/11/29/11089/
type	tns:TZnakowy20
properties	minOcc 0 maxOcc 1 content simple
facets	Kind Value Annotation minLength 1 maxLength 20

annotation	documentation Globalny numer jednostki handlowej
source	<pre><xsd:element name="GTINZ" type="tns:TZnakowy20" minOccurs="0"> <xsd:annotation> <xsd:documentation>Globalny numer jednostki handlowej</xsd:documentation> </xsd:annotation> </xsd:element></pre>

element Faktura/Fa/Zamowienie/ZamowienieWiersz/PKWiUZ

diagram										
namespace	http://crd.gov.pl/wzor/2021/11/29/11089/									
type	tns:TZnakowy50									
properties	minOcc 0 maxOcc 1 content simple									
facets	<table border="1"> <thead> <tr> <th>Kind</th> <th>Value</th> <th>Annotation</th> </tr> </thead> <tbody> <tr> <td>minLength</td> <td>1</td> <td></td> </tr> <tr> <td>maxLength</td> <td>50</td> <td></td> </tr> </tbody> </table>	Kind	Value	Annotation	minLength	1		maxLength	50	
Kind	Value	Annotation								
minLength	1									
maxLength	50									
annotation	documentation Symbol Polskiej Klasyfikacji Wyrobów i Usług									
source	<pre><xsd:element name="PKWiUZ" type="tns:TZnakowy50" minOccurs="0"> <xsd:annotation> <xsd:documentation>Symbol Polskiej Klasyfikacji Wyrobów i Usług</xsd:documentation> </xsd:annotation> </xsd:element></pre>									

element Faktura/Fa/Zamowienie/ZamowienieWiersz/CNZ

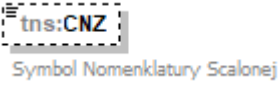
diagram										
namespace	http://crd.gov.pl/wzor/2021/11/29/11089/									
type	tns:TZnakowy50									
properties	minOcc 0 maxOcc 1 content simple									
facets	<table border="1"> <thead> <tr> <th>Kind</th> <th>Value</th> <th>Annotation</th> </tr> </thead> <tbody> <tr> <td>minLength</td> <td>1</td> <td></td> </tr> <tr> <td>maxLength</td> <td>50</td> <td></td> </tr> </tbody> </table>	Kind	Value	Annotation	minLength	1		maxLength	50	
Kind	Value	Annotation								
minLength	1									
maxLength	50									
annotation	documentation Symbol Nomenklatury Scalonej									
source	<pre><xsd:element name="CNZ" type="tns:TZnakowy50" minOccurs="0"> <xsd:annotation> <xsd:documentation>Symbol Nomenklatury Scalonej</xsd:documentation> </xsd:annotation> </xsd:element></pre>									

element **Faktura/Fa/Zamowienie/ZamowienieWiersz/PKOBZ**

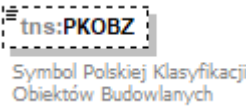
diagram	 <p>Symbol Polskiej Klasyfikacji Obiektów Budowlanych</p>
namespace	http://crd.gov.pl/wzor/2021/11/29/11089/
type	tns:TZnakowy50
properties	minOcc 0 maxOcc 1 content simple
facets	Kind Value Annotation minLength 1 maxLength 50
annotation	documentation Symbol Polskiej Klasyfikacji Obiektów Budowlanych
source	<pre><xsd:element name="PKOBZ" type="tns:TZnakowy50" minOccurs="0"> <xsd:annotation> <xsd:documentation>Symbol Polskiej Klasyfikacji Obiektów Budowlanych</xsd:documentation> </xsd:annotation> </xsd:element></pre>

element **Faktura/Fa/Zamowienie/ZamowienieWiersz/DodatkoweInfoZ**

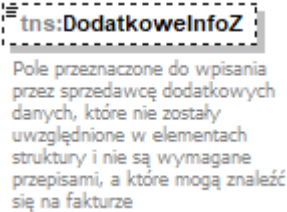
diagram	 <p>Pole przeznaczone do wpisania przez sprzedawcę dodatkowych danych, które nie zostały uwzględnione w elementach struktury i nie są wymagane przepisami, a które mogą znaleźć się na fakturze</p>
namespace	http://crd.gov.pl/wzor/2021/11/29/11089/
type	tns:TZnakowy50
properties	minOcc 0 maxOcc 1 content simple
facets	Kind Value Annotation minLength 1 maxLength 50
annotation	documentation Pole przeznaczone do wpisania przez sprzedawcę dodatkowych danych, które nie zostały uwzględnione w elementach struktury i nie są wymagane przepisami, a które mogą znaleźć się na fakturze
source	<pre><xsd:element name="DodatkoweInfoZ" type="tns:TZnakowy50" minOccurs="0"> <xsd:annotation> <xsd:documentation>Pole przeznaczone do wpisania przez sprzedawcę dodatkowych danych, które nie zostały uwzględnione w elementach struktury i nie są wymagane przepisami, a które mogą znaleźć się na fakturze</xsd:documentation> </xsd:annotation> </xsd:element></pre>

element **Faktura/Fa/Zamowienie/ZamowienieWiersz/P_8AZ**

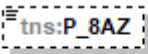
diagram	 <p>Miara zamówionego towaru lub zakres usługi</p>									
namespace	http://crd.gov.pl/wzor/2021/11/29/11089/									
type	tns:TZnakowy									
properties	minOcc 0 maxOcc 1 content simple									
facets	<table border="1"> <thead> <tr> <th>Kind</th> <th>Value</th> <th>Annotation</th> </tr> </thead> <tbody> <tr> <td>minLength</td> <td>1</td> <td></td> </tr> <tr> <td>maxLength</td> <td>256</td> <td></td> </tr> </tbody> </table>	Kind	Value	Annotation	minLength	1		maxLength	256	
Kind	Value	Annotation								
minLength	1									
maxLength	256									
annotation	documentation Miara zamówionego towaru lub zakres usługi									
source	<pre><xsd:element name="P_8AZ" type="tns:TZnakowy" minOccurs="0"> <xsd:annotation> <xsd:documentation>Miara zamówionego towaru lub zakres usługi</xsd:documentation> </xsd:annotation> </xsd:element></pre>									

element **Faktura/Fa/Zamowienie/ZamowienieWiersz/P_8BZ**

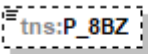
diagram	 <p>Ilość zamówionego towaru lub zakres usługi</p>									
namespace	http://crd.gov.pl/wzor/2021/11/29/11089/									
type	tns:Tllosci									
properties	minOcc 0 maxOcc 1 content simple									
facets	<table border="1"> <thead> <tr> <th>Kind</th> <th>Value</th> <th>Annotation</th> </tr> </thead> <tbody> <tr> <td>totalDigits</td> <td>22</td> <td></td> </tr> <tr> <td>fractionDigits</td> <td>6</td> <td></td> </tr> </tbody> </table>	Kind	Value	Annotation	totalDigits	22		fractionDigits	6	
Kind	Value	Annotation								
totalDigits	22									
fractionDigits	6									
annotation	documentation Ilość zamówionego towaru lub zakres usługi									
source	<pre><xsd:element name="P_8BZ" type="tns:Tllosci" minOccurs="0"> <xsd:annotation> <xsd:documentation>Ilość zamówionego towaru lub zakres usługi</xsd:documentation> </xsd:annotation> </xsd:element></pre>									

element **Faktura/Fa/Zamowienie/ZamowienieWiersz/P_9AZ**

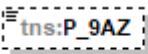
diagram	 <p>Cena jednostkowa netto</p>
namespace	http://crd.gov.pl/wzor/2021/11/29/11089/

type	tns:TKwotowy
properties	minOcc 0 maxOcc 1 content simple
facets	Kind Value Annotation totalDigits 18 fractionDigits 2
annotation	documentation Cena jednostkowa netto
source	<pre><xsd:element name="P_9AZ" type="tns:TKwotowy" minOccurs="0"> <xsd:annotation> <xsd:documentation>Cena jednostkowa netto</xsd:documentation> </xsd:annotation> </xsd:element></pre>

element Faktura/Fa/Zamowienie/ZamowienieWiersz/P_11NettoZ

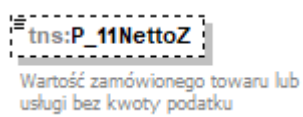
diagram	
namespace	http://crd.gov.pl/wzor/2021/11/29/11089/
type	tns:TKwotowy
properties	minOcc 0 maxOcc 1 content simple
facets	Kind Value Annotation totalDigits 18 fractionDigits 2
annotation	documentation Wartość zamówionego towaru lub usługi bez kwoty podatku
source	<pre><xsd:element name="P_11NettoZ" type="tns:TKwotowy" minOccurs="0"> <xsd:annotation> <xsd:documentation>Wartość zamówionego towaru lub usługi bez kwoty podatku</xsd:documentation> </xsd:annotation> </xsd:element></pre>

element Faktura/Fa/Zamowienie/ZamowienieWiersz/P_11VatZ

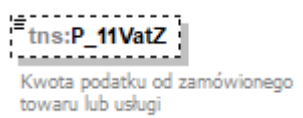
diagram	
namespace	http://crd.gov.pl/wzor/2021/11/29/11089/
type	tns:TKwotowy
properties	minOcc 0 maxOcc 1 content simple
facets	Kind Value Annotation totalDigits 18 fractionDigits 2

annotation	documentation Kwota podatku od zamówionego towaru lub usługi
source	<xsd:element name="P_11VatZ" type="tns:TKwotowy" minOccurs="0"> <xsd:annotation> <xsd:documentation>Kwota podatku od zamówionego towaru lub usługi</xsd:documentation> </xsd:annotation> </xsd:element>

element Faktura/Fa/Zamowienie/ZamowienieWiersz/P_12Z

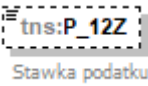
diagram																																											
namespace	http://crd.gov.pl/wzor/2021/11/29/11089/																																										
type	tns:TStawkaPodatku																																										
properties	minOcc 0 maxOcc 1 content simple																																										
facets	<table border="1"> <thead> <tr> <th>Kind</th> <th>Value</th> <th>Annotation</th> </tr> </thead> <tbody> <tr> <td>minLength</td> <td>1</td> <td></td> </tr> <tr> <td>maxLength</td> <td>256</td> <td></td> </tr> <tr> <td>enumeration</td> <td>23</td> <td></td> </tr> <tr> <td>enumeration</td> <td>22</td> <td></td> </tr> <tr> <td>enumeration</td> <td>8</td> <td></td> </tr> <tr> <td>enumeration</td> <td>7</td> <td></td> </tr> <tr> <td>enumeration</td> <td>5</td> <td></td> </tr> <tr> <td>enumeration</td> <td>4</td> <td></td> </tr> <tr> <td>enumeration</td> <td>3</td> <td></td> </tr> <tr> <td>enumeration</td> <td>0</td> <td></td> </tr> <tr> <td>enumeration</td> <td>zw</td> <td>documentation zwolnione z opodatkowania</td> </tr> <tr> <td>enumeration</td> <td>oo</td> <td>documentation odwrotne obciążenie</td> </tr> <tr> <td>enumeration</td> <td>np</td> <td>documentation niepodlegające opodatkowaniu-transakcje dostawy towarów oraz świadczenia usług poza terytorium kraju</td> </tr> </tbody> </table>	Kind	Value	Annotation	minLength	1		maxLength	256		enumeration	23		enumeration	22		enumeration	8		enumeration	7		enumeration	5		enumeration	4		enumeration	3		enumeration	0		enumeration	zw	documentation zwolnione z opodatkowania	enumeration	oo	documentation odwrotne obciążenie	enumeration	np	documentation niepodlegające opodatkowaniu-transakcje dostawy towarów oraz świadczenia usług poza terytorium kraju
Kind	Value	Annotation																																									
minLength	1																																										
maxLength	256																																										
enumeration	23																																										
enumeration	22																																										
enumeration	8																																										
enumeration	7																																										
enumeration	5																																										
enumeration	4																																										
enumeration	3																																										
enumeration	0																																										
enumeration	zw	documentation zwolnione z opodatkowania																																									
enumeration	oo	documentation odwrotne obciążenie																																									
enumeration	np	documentation niepodlegające opodatkowaniu-transakcje dostawy towarów oraz świadczenia usług poza terytorium kraju																																									
annotation	documentation Stawka podatku																																										
source	<xsd:element name="P_12Z" type="tns:TStawkaPodatku" minOccurs="0"> <xsd:annotation> <xsd:documentation>Stawka podatku</xsd:documentation> </xsd:annotation> </xsd:element>																																										

element Faktura/Fa/Zamowienie/ZamowienieWiersz/P_12Z_XII

diagram	
---------	---

namespace	http://crd.gov.pl/wzor/2021/11/29/11089/
type	tns:TProcentowy
properties	minOcc 0 maxOcc 1 content simple
facets	Kind Value Annotation minInclusive 0 maxInclusive 100 totalDigits 9 fractionDigits 6 whiteSpace collapse
annotation	documentation Stawka podatku od wartości dodanej w przypadku, o którym mowa w dziale XII w rozdziale 6a ustawy
source	<xsd:element name="P_12Z_XII" type="tns:TProcentowy" minOccurs="0"> <xsd:annotation> <xsd:documentation>Stawka podatku od wartości dodanej w przypadku, o którym mowa w dziale XII w rozdziale 6a ustawy</xsd:documentation> </xsd:annotation> </xsd:element>

element Faktura/Fa/Zamowienie/ZamowienieWiersz/P_12Z_Procedura

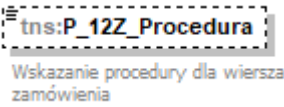
diagram	
namespace	http://crd.gov.pl/wzor/2021/11/29/11089/
type	tns:TProceduraZamowienie
properties	minOcc 0 maxOcc 1 content simple
facets	Kind Value Annotation enumeration 1 documentation Stawka 0% stosowana w ramach sprzedaży krajowej enumeration 3 documentation Stawka 0% - eksport towarów enumeration 4 documentation Dostawa towarów oraz świadczenie usług opodatkowane poza terytorium kraju enumeration 5 documentation Świadczenie usług z art. 100 ust. 1 pkt 4 ustawy enumeration 6 documentation Towar/usługa wymienione w załączniku 15 enumeration 7 documentation Pozostała sprzedaż krajowa
annotation	documentation Wskazanie procedury dla wiersza zamówienia
source	<xsd:element name="P_12Z_Procedura" type="tns:TProceduraZamowienie" minOccurs="0"> <xsd:annotation> <xsd:documentation>Wskazanie procedury dla wiersza zamówienia</xsd:documentation> </xsd:annotation> </xsd:element>

element **Faktura/Fa/Zamowienie/ZamowienieWiersz/GTUZ**

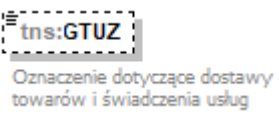
diagram			
namespace	http://crd.gov.pl/wzor/2021/11/29/11089/		
type	tns:TGTU		
properties	minOcc	0	
	maxOcc	1	
	content	simple	
facets	Kind	Value	Annotation
	minLength	1	
	maxLength	256	
	enumeration	GTU_01	documentation Dostawa towarów, o których mowa w § 10 ust. 3 pkt 1 lit. a rozporządzenia w sprawie szczegółowego zakresu danych zawartych w deklaracjach podatkowych i w ewidencji w zakresie podatku od towarów i usług
	enumeration	GTU_02	documentation Dostawa towarów, o których mowa w § 10 ust. 3 pkt 1 lit. b rozporządzenia w sprawie szczegółowego zakresu danych zawartych w deklaracjach podatkowych i w ewidencji w zakresie podatku od towarów i usług
	enumeration	GTU_03	documentation Dostawa towarów, o których mowa w § 10 ust. 3 pkt 1 lit. c rozporządzenia w sprawie szczegółowego zakresu danych zawartych w deklaracjach podatkowych i w ewidencji w zakresie podatku od towarów i usług
	enumeration	GTU_04	documentation Dostawa towarów, o których mowa w § 10 ust. 3 pkt 1 lit. d rozporządzenia w sprawie szczegółowego zakresu danych zawartych w deklaracjach podatkowych i w ewidencji w zakresie podatku od towarów i usług
	enumeration	GTU_05	documentation Dostawa towarów, o których mowa w § 10 ust. 3 pkt 1 lit. e rozporządzenia w sprawie szczegółowego zakresu danych zawartych w deklaracjach podatkowych i w ewidencji w zakresie podatku od towarów i usług
	enumeration	GTU_06	documentation Dostawa towarów, o których mowa w § 10 ust. 3 pkt 1 lit. f rozporządzenia w sprawie szczegółowego zakresu danych zawartych w deklaracjach podatkowych i w ewidencji w zakresie podatku od towarów i usług
	enumeration	GTU_07	documentation Dostawa towarów, o których mowa w § 10 ust. 3 pkt 1 lit. g rozporządzenia w sprawie szczegółowego zakresu danych zawartych w deklaracjach podatkowych i w ewidencji w zakresie podatku od towarów i usług
	enumeration	GTU_08	documentation Dostawa towarów, o których mowa w § 10 ust. 3 pkt 1 lit. h rozporządzenia w sprawie szczegółowego zakresu danych zawartych w deklaracjach podatkowych i w ewidencji w zakresie podatku od towarów i usług
	enumeration	GTU_09	documentation Dostawa towarów, o których mowa w § 10 ust. 3 pkt 1 lit. i rozporządzenia w sprawie szczegółowego zakresu danych zawartych w deklaracjach podatkowych i w ewidencji w zakresie podatku od towarów i usług
	enumeration	GTU_10	documentation Dostawa towarów, o których mowa w § 10 ust. 3 pkt 1 lit. j rozporządzenia w sprawie szczegółowego zakresu danych zawartych w deklaracjach podatkowych i w ewidencji w zakresie podatku od towarów i usług
	enumeration	GTU_11	documentation Świadczenie usług, o których mowa w § 10 ust. 3 pkt 2 lit. a rozporządzenia w sprawie szczegółowego zakresu danych zawartych w deklaracjach podatkowych i w ewidencji w zakresie podatku od towarów i usług
	enumeration	GTU_12	documentation Świadczenie usług, o których mowa w § 10 ust. 3 pkt 2 lit. b rozporządzenia w sprawie szczegółowego zakresu danych zawartych w deklaracjach podatkowych i w ewidencji w zakresie podatku od towarów i usług
	enumeration	GTU_13	documentation Świadczenie usług, o których mowa w § 10 ust. 3 pkt 2 lit. c rozporządzenia w sprawie szczegółowego zakresu danych zawartych w deklaracjach podatkowych i w ewidencji w zakresie podatku od towarów i usług

annotation	documentation Oznaczenie dotyczące dostawy towarów i świadczenia usług
source	<xsd:element name="GTUZ" type="tns:TGTU" minOccurs="0"> <xsd:annotation> <xsd:documentation>Oznaczenie dotyczące dostawy towarów i świadczenia usług</xsd:documentation> </xsd:annotation> </xsd:element>

element Faktura/Fa/Zamowienie/ZamowienieWiersz/ProceduraZ

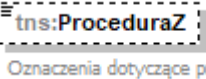
diagram	 Oznaczenia dotyczące procedur																											
namespace	http://crd.gov.pl/wzor/2021/11/29/11089/																											
type	tns:TOznaczenieProceduryZ																											
properties	minOcc 0 maxOcc 1 content simple																											
facets	<table border="1"> <thead> <tr> <th>Kind</th> <th>Value</th> <th>Annotation</th> </tr> </thead> <tbody> <tr> <td>minLength</td> <td>1</td> <td></td> </tr> <tr> <td>maxLength</td> <td>256</td> <td></td> </tr> <tr> <td>enumeration</td> <td>WSTO_EE</td> <td>documentation Oznaczenie dotyczące procedury, o której mowa § 10 ust. 4 pkt 2a rozporządzenia w sprawie szczegółowego zakresu danych zawartych w deklaracjach podatkowych i w ewidencji w zakresie podatku od towarów i usług</td> </tr> <tr> <td>enumeration</td> <td>IED</td> <td>documentation Oznaczenie dotyczące procedury, o której mowa § 10 ust. 4 pkt 2b rozporządzenia w sprawie szczegółowego zakresu danych zawartych w deklaracjach podatkowych i w ewidencji w zakresie podatku od towarów i usług</td> </tr> <tr> <td>enumeration</td> <td>TT_D</td> <td>documentation Oznaczenie dotyczące procedury, o której mowa § 10 ust. 4 pkt 5 rozporządzenia w sprawie szczegółowego zakresu danych zawartych w deklaracjach podatkowych i w ewidencji w zakresie podatku od towarów i usług</td> </tr> <tr> <td>enumeration</td> <td>B_SPV</td> <td>documentation Oznaczenie dotyczące procedury, o której mowa § 10 ust. 4 pkt 10 rozporządzenia w sprawie szczegółowego zakresu danych zawartych w deklaracjach podatkowych i w ewidencji w zakresie podatku od towarów i usług</td> </tr> <tr> <td>enumeration</td> <td>B_SPV_DOSTAWA</td> <td>documentation Oznaczenie dotyczące procedury, o której mowa § 10 ust. 4 pkt 11 rozporządzenia w sprawie szczegółowego zakresu danych zawartych w deklaracjach podatkowych i w ewidencji w zakresie podatku od towarów i usług</td> </tr> <tr> <td>enumeration</td> <td>B_MPV_PROWIZJA</td> <td>documentation Oznaczenie dotyczące procedury, o której mowa § 10 ust. 4 pkt 12 rozporządzenia w sprawie szczegółowego zakresu danych zawartych w deklaracjach podatkowych i w ewidencji w zakresie podatku od towarów i usług</td> </tr> </tbody> </table>	Kind	Value	Annotation	minLength	1		maxLength	256		enumeration	WSTO_EE	documentation Oznaczenie dotyczące procedury, o której mowa § 10 ust. 4 pkt 2a rozporządzenia w sprawie szczegółowego zakresu danych zawartych w deklaracjach podatkowych i w ewidencji w zakresie podatku od towarów i usług	enumeration	IED	documentation Oznaczenie dotyczące procedury, o której mowa § 10 ust. 4 pkt 2b rozporządzenia w sprawie szczegółowego zakresu danych zawartych w deklaracjach podatkowych i w ewidencji w zakresie podatku od towarów i usług	enumeration	TT_D	documentation Oznaczenie dotyczące procedury, o której mowa § 10 ust. 4 pkt 5 rozporządzenia w sprawie szczegółowego zakresu danych zawartych w deklaracjach podatkowych i w ewidencji w zakresie podatku od towarów i usług	enumeration	B_SPV	documentation Oznaczenie dotyczące procedury, o której mowa § 10 ust. 4 pkt 10 rozporządzenia w sprawie szczegółowego zakresu danych zawartych w deklaracjach podatkowych i w ewidencji w zakresie podatku od towarów i usług	enumeration	B_SPV_DOSTAWA	documentation Oznaczenie dotyczące procedury, o której mowa § 10 ust. 4 pkt 11 rozporządzenia w sprawie szczegółowego zakresu danych zawartych w deklaracjach podatkowych i w ewidencji w zakresie podatku od towarów i usług	enumeration	B_MPV_PROWIZJA	documentation Oznaczenie dotyczące procedury, o której mowa § 10 ust. 4 pkt 12 rozporządzenia w sprawie szczegółowego zakresu danych zawartych w deklaracjach podatkowych i w ewidencji w zakresie podatku od towarów i usług
Kind	Value	Annotation																										
minLength	1																											
maxLength	256																											
enumeration	WSTO_EE	documentation Oznaczenie dotyczące procedury, o której mowa § 10 ust. 4 pkt 2a rozporządzenia w sprawie szczegółowego zakresu danych zawartych w deklaracjach podatkowych i w ewidencji w zakresie podatku od towarów i usług																										
enumeration	IED	documentation Oznaczenie dotyczące procedury, o której mowa § 10 ust. 4 pkt 2b rozporządzenia w sprawie szczegółowego zakresu danych zawartych w deklaracjach podatkowych i w ewidencji w zakresie podatku od towarów i usług																										
enumeration	TT_D	documentation Oznaczenie dotyczące procedury, o której mowa § 10 ust. 4 pkt 5 rozporządzenia w sprawie szczegółowego zakresu danych zawartych w deklaracjach podatkowych i w ewidencji w zakresie podatku od towarów i usług																										
enumeration	B_SPV	documentation Oznaczenie dotyczące procedury, o której mowa § 10 ust. 4 pkt 10 rozporządzenia w sprawie szczegółowego zakresu danych zawartych w deklaracjach podatkowych i w ewidencji w zakresie podatku od towarów i usług																										
enumeration	B_SPV_DOSTAWA	documentation Oznaczenie dotyczące procedury, o której mowa § 10 ust. 4 pkt 11 rozporządzenia w sprawie szczegółowego zakresu danych zawartych w deklaracjach podatkowych i w ewidencji w zakresie podatku od towarów i usług																										
enumeration	B_MPV_PROWIZJA	documentation Oznaczenie dotyczące procedury, o której mowa § 10 ust. 4 pkt 12 rozporządzenia w sprawie szczegółowego zakresu danych zawartych w deklaracjach podatkowych i w ewidencji w zakresie podatku od towarów i usług																										
annotation	documentation Oznaczenia dotyczące procedur																											
source	<xsd:element name="ProceduraZ" type="tns:TOznaczenieProceduryZ" minOccurs="0"> <xsd:annotation> <xsd:documentation>Oznaczenia dotyczące procedur</xsd:documentation> </xsd:annotation> </xsd:element>																											

element **Faktura/Fa/Zamowienie/ZamowienieWiersz/KwotaAkczyzZ**

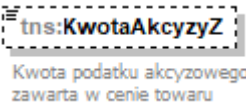
diagram										
namespace	http://crd.gov.pl/wzor/2021/11/29/11089/									
type	tns:TKwotowy									
properties	minOcc 0 maxOcc 1 content simple									
facets	<table border="0"> <tr> <td>Kind</td> <td>Value</td> <td>Annotation</td> </tr> <tr> <td>totalDigits</td> <td>18</td> <td></td> </tr> <tr> <td>fractionDigits</td> <td>2</td> <td></td> </tr> </table>	Kind	Value	Annotation	totalDigits	18		fractionDigits	2	
Kind	Value	Annotation								
totalDigits	18									
fractionDigits	2									
annotation	documentation Kwota podatku akcyzowego zawarta w cenie towaru									
source	<pre><xsd:element name="KwotaAkczyzZ" type="tns:TKwotowy" minOccurs="0"> <xsd:annotation> <xsd:documentation>Kwota podatku akcyzowego zawarta w cenie towaru</xsd:documentation> </xsd:annotation> </xsd:element></pre>									

element **Faktura/Fa/Zamowienie/ZamowienieWiersz/KursWalutyZ**

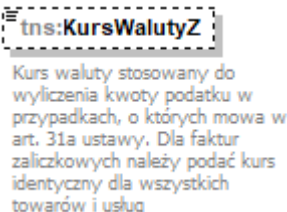
diagram										
namespace	http://crd.gov.pl/wzor/2021/11/29/11089/									
type	tns:Tllosci									
properties	minOcc 0 maxOcc 1 content simple									
facets	<table border="0"> <tr> <td>Kind</td> <td>Value</td> <td>Annotation</td> </tr> <tr> <td>totalDigits</td> <td>22</td> <td></td> </tr> <tr> <td>fractionDigits</td> <td>6</td> <td></td> </tr> </table>	Kind	Value	Annotation	totalDigits	22		fractionDigits	6	
Kind	Value	Annotation								
totalDigits	22									
fractionDigits	6									
annotation	documentation Kurs waluty stosowany do wyliczenia kwoty podatku w przypadkach, o których mowa w art. 31a ustawy. Dla faktur zaliczkowych należy podać kurs identyczny dla wszystkich towarów i usług									
source	<pre><xsd:element name="KursWalutyZ" type="tns:Tllosci" minOccurs="0"> <xsd:annotation> <xsd:documentation>Kurs waluty stosowany do wyliczenia kwoty podatku w przypadkach, o których mowa w art. 31a ustawy. Dla faktur zaliczkowych należy podać kurs identyczny dla wszystkich towarów i usług</xsd:documentation> </xsd:annotation> </xsd:element></pre>									

element Faktura/Stopka

diagram	
namespace	http://crd.gov.pl/wzor/2021/11/29/11089/
properties	minOcc 0 maxOcc 1 content complex
children	tns:Informacje tns:Rejestry
annotation	documentation Pozostałe informacje na fakturze
source	<pre> <xsd:element name="Stopka" minOccurs="0"> <xsd:annotation> <xsd:documentation>Pozostałe informacje na fakturze</xsd:documentation> </xsd:annotation> <xsd:complexType> <xsd:sequence minOccurs="0"> <xsd:element name="Informacje" minOccurs="0" maxOccurs="3"> <xsd:annotation> <xsd:documentation>Pozostałe informacje</xsd:documentation> </xsd:annotation> <xsd:complexType> <xsd:sequence minOccurs="0"> <xsd:element name="StopkaFaktury" type="etd:TTekstowy" minOccurs="0"> <xsd:annotation> <xsd:documentation>Stopka faktury</xsd:documentation> </xsd:annotation> </xsd:element> </xsd:sequence> </xsd:complexType> </xsd:element> <xsd:element name="Rejestry" minOccurs="0" maxOccurs="100"> <xsd:annotation> <xsd:documentation>Numery podmiotu lub grupy podmiotów w innych rejestrach i bazach danych</xsd:documentation> </xsd:annotation> <xsd:complexType> <xsd:sequence minOccurs="0"> <xsd:element name="PełnaNazwa" type="tns:TZnakowy" minOccurs="0"> <xsd:annotation> <xsd:documentation>Pełna nazwa</xsd:documentation> </xsd:annotation> </xsd:element> <xsd:element name="KRS" type="etd:TNrKRS" minOccurs="0"> <xsd:annotation> </pre>

	<pre> <xsd:documentation>Numer Krajowego Rejestru Sądowego</xsd:documentation> </xsd:annotation> </xsd:element> <xsd:element name="REGON" type="etd:TNrREGON" minOccurs="0"> <xsd:annotation> <xsd:documentation>REGON</xsd:documentation> </xsd:annotation> </xsd:element> <xsd:element name="BDO" minOccurs="0"> <xsd:annotation> <xsd:documentation>Numer w Bazie Danych o Odpadach</xsd:documentation> </xsd:annotation> <xsd:simpleType> <xsd:restriction base="tns:TZnakowy"> <xsd:maxLength value="9"/> </xsd:restriction> </xsd:simpleType> </xsd:element> </xsd:sequence> </xsd:complexType> </xsd:element> </xsd:sequence> </xsd:complexType> </xsd:element> </pre>
--	---

element Faktura/Stopka/Informacje

diagram	<pre> classDiagram class tns:Informacje { 0..3 } class tns:StopkaFaktury { } tns:Informacje "0..3" -- "1" tns:StopkaFaktury : Stopka faktury </pre>
namespace	http://crd.gov.pl/wzor/2021/11/29/11089/
properties	minOcc 0 maxOcc 3 content complex
children	tns:StopkaFaktury
annotation	documentation Pozostałe informacje
source	<pre> <xsd:element name="Informacje" minOccurs="0" maxOccurs="3"> <xsd:annotation> <xsd:documentation>Pozostałe informacje</xsd:documentation> </xsd:annotation> <xsd:complexType> <xsd:sequence minOccurs="0"> <xsd:element name="StopkaFaktury" type="etd:TTekstowy" minOccurs="0"> <xsd:annotation> <xsd:documentation>Stopka faktury</xsd:documentation> </xsd:annotation> </xsd:element> </xsd:sequence> </xsd:complexType> </xsd:element> </pre>

element **Faktura/Stopka/Informacje/StopkaFaktury**

diagram	
namespace	http://crd.gov.pl/wzor/2021/11/29/11089/
type	etd:TTekstowy
properties	minOcc 0 maxOcc 1 content simple
facets	Kind Value Annotation minLength 1 maxLength 3500
annotation	documentation Stopka faktury
source	<pre><xsd:element name="StopkaFaktury" type="etd:TTekstowy" minOccurs="0"> <xsd:annotation> <xsd:documentation>Stopka faktury</xsd:documentation> </xsd:annotation> </xsd:element></pre>

element **Faktura/Stopka/Rejestry**

diagram	
namespace	http://crd.gov.pl/wzor/2021/11/29/11089/
properties	minOcc 0 maxOcc 100 content complex
children	tns:PełnaNazwa tns:KRS tns:REGON tns:BDO
annotation	documentation Numery podmiotu lub grupy podmiotów w innych rejestrach i bazach danych
source	<pre><xsd:element name="Rejestry" minOccurs="0" maxOccurs="100"> <xsd:annotation> <xsd:documentation>Numery podmiotu lub grupy podmiotów w innych rejestrach i bazach danych</xsd:documentation> </xsd:annotation> <xsd:complexType> <xsd:sequence minOccurs="0"> <xsd:element name="PełnaNazwa" type="tns:TZnakowy" minOccurs="0"></pre>

	<pre> <xsd:annotation> <xsd:documentation>Pełna nazwa</xsd:documentation> </xsd:annotation> </xsd:element> <xsd:element name="KRS" type="etd:TNrKRS" minOccurs="0"> <xsd:annotation> <xsd:documentation>Numer Krajowego Rejestru Sądowego</xsd:documentation> </xsd:annotation> </xsd:element> <xsd:element name="REGON" type="etd:TNrREGON" minOccurs="0"> <xsd:annotation> <xsd:documentation>REGON</xsd:documentation> </xsd:annotation> </xsd:element> <xsd:element name="BDO" minOccurs="0"> <xsd:annotation> <xsd:documentation>Numer w Bazie Danych o Odpadach</xsd:documentation> </xsd:annotation> <xsd:simpleType> <xsd:restriction base="tns:TZnakowy"> <xsd:maxLength value="9"/> </xsd:restriction> </xsd:simpleType> </xsd:element> </xsd:sequence> </xsd:complexType> </xsd:element> </pre>
--	--

element **Faktura/Stopka/Rejestry/PelnaNazwa**

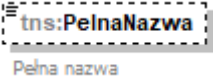
diagram	
namespace	http://crd.gov.pl/wzor/2021/11/29/11089/
type	tns:TZnakowy
properties	minOcc 0 maxOcc 1 content simple
facets	Kind Value Annotation minLength 1 maxLength 256
annotation	documentation Pełna nazwa
source	<pre> <xsd:element name="PełnaNazwa" type="tns:TZnakowy" minOccurs="0"> <xsd:annotation> <xsd:documentation>Pełna nazwa</xsd:documentation> </xsd:annotation> </xsd:element> </pre>

element Faktura/Stopka/Rejestry/KRS

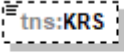
diagram	 Numer Krajowego Rejestru Sądowego
namespace	http://crd.gov.pl/wzor/2021/11/29/11089/
type	etd:TNrKRS
properties	minOcc 0 maxOcc 1 content simple
facets	Kind Value Annotation pattern \d{10}
annotation	documentation Numer Krajowego Rejestru Sądowego
source	<pre><xsd:element name="KRS" type="etd:TNrKRS" minOccurs="0"> <xsd:annotation> <xsd:documentation>Numer Krajowego Rejestru Sądowego</xsd:documentation> </xsd:annotation> </xsd:element></pre>

element Faktura/Stopka/Rejestry/REGON

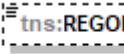
diagram	 REGON
namespace	http://crd.gov.pl/wzor/2021/11/29/11089/
type	etd:TNrREGON
properties	minOcc 0 maxOcc 1 content simple
annotation	documentation REGON
source	<pre><xsd:element name="REGON" type="etd:TNrREGON" minOccurs="0"> <xsd:annotation> <xsd:documentation>REGON</xsd:documentation> </xsd:annotation> </xsd:element></pre>

element Faktura/Stopka/Rejestry/BDO

diagram	 Numer w Bazie Danych o Odpadach
namespace	http://crd.gov.pl/wzor/2021/11/29/11089/
type	restriction of tns:TZnakowy
properties	minOcc 0 maxOcc 1 content simple
facets	Kind Value Annotation minLength 1

	maxLength 9
annotation	documentation Numer w Bazie Danych o Odpadach
source	<pre> <xsd:element name="BDO" minOccurs="0"> <xsd:annotation> <xsd:documentation>Numer w Bazie Danych o Odpadach</xsd:documentation> </xsd:annotation> <xsd:simpleType> <xsd:restriction base="tns:TZnakowy"> <xsd:maxLength value="9"/> </xsd:restriction> </xsd:simpleType> </xsd:element> </pre>

complexType TAdres

diagram	<pre> classDiagram class TAdres { Informacje opisujące adres } class tnsAdresPol { } class tnsAdresZagr { } TAdres o-- > tnsAdresPol TAdres o-- > tnsAdresZagr </pre>
namespace	http://crd.gov.pl/wzor/2021/11/29/11089/
children	tns:AdresPol tns:AdresZagr
used by	elements Faktura/Podmiot1/Adres Faktura/Podmiot2/Adres Faktura/Podmiot3/Adres Faktura/PodmiotUpowazniony/Adres Faktura/Fa/Podmiot1K/Adres Faktura/Fa/Podmiot2K/Adres Faktura/Podmiot1/AdresKoresp Faktura/Podmiot2/AdresKoresp Faktura/Podmiot3/AdresKoresp Faktura/PodmiotUpowazniony/AdresKoresp Faktura/Fa/WarunkiTransakcji/Transport/Przewoznik/AdresPrzewoznika Faktura/Fa/WarunkiTransakcji/Transport/WyslukaDo Faktura/Fa/WarunkiTransakcji/Transport/WyslukaPrzez Faktura/Fa/WarunkiTransakcji/Transport/WyslukaZ
annotation	documentation Informacje opisujące adres
source	<pre> <xsd:complexType name="TAdres"> <xsd:annotation> <xsd:documentation>Informacje opisujące adres</xsd:documentation> </xsd:annotation> <xsd:choice> <xsd:element name="AdresPol" type="tns:TAdresPolski"/> <xsd:element name="AdresZagr" type="tns:TAdresZagraniczny"/> </xsd:choice> </xsd:complexType> </pre>

element **TAdres/AdresPol**

<p>diagram</p>	
<p>namespace</p>	<p>http://crd.gov.pl/wzor/2021/11/29/11089/</p>
<p>type</p>	<p>tns:TAdresPolski</p>
<p>properties</p>	<p>content complex</p>
<p>children</p>	<p>tns:KodKraju tns:Wojewodztwo tns:Powiat tns:Gmina tns:Ulica tns:NrDomu tns:NrLokalu tns:Miejscowosc tns:KodPocztowy tns:Poczta tns:GLN</p>
<p>source</p>	<p><code><xsd:element name="AdresPol" type="tns:TAdresPolski"/></code></p>

element **TAdres/AdresZagr**

<p>diagram</p>	
<p>namespace</p>	<p>http://crd.gov.pl/wzor/2021/11/29/11089/</p>
<p>type</p>	<p>tns:TAdresZagraniczny</p>
<p>properties</p>	<p>content complex</p>
<p>children</p>	<p>tns:KodKraju tns:KodPocztowy tns:Miejscowosc tns:Ulica tns:NrDomu tns:NrLokalu tns:GLN</p>
<p>source</p>	<p><code><xsd:element name="AdresZagr" type="tns:TAdresZagraniczny"/></code></p>

complexType **TAdresPolski**

<p>diagram</p>	
<p>namespace</p>	<p>http://crd.gov.pl/wzor/2021/11/29/11089/</p>
<p>children</p>	<p>tns:KodKraju tns:Wojewodztwo tns:Powiat tns:Gmina tns:Ulica tns:NrDomu tns:NrLokalu tns:Miejscowosc tns:KodPocztowy tns:Poczta tns:GLN</p>
<p>used by</p>	<p>element TAdres/AdresPol</p>
<p>annotation</p>	<p>documentation Informacje opisujące adres polski</p>
<p>source</p>	<pre><xsd:complexType name="TAdresPolski"> <xsd:annotation> <xsd:documentation>Informacje opisujące adres polski</xsd:documentation> </xsd:annotation> <xsd:sequence> <xsd:element name="KodKraju" type="etd:TKodKraju" fixed="PL"> <xsd:annotation> <xsd:documentation>Kraj</xsd:documentation> </xsd:annotation> </xsd:element></pre>

```

<xsd:element name="Wojewodztwo" type="etd:TJednAdmin" minOccurs="0">
  <xsd:annotation>
    <xsd:documentation>Województwo</xsd:documentation>
  </xsd:annotation>
</xsd:element>
<xsd:element name="Powiat" type="etd:TJednAdmin" minOccurs="0">
  <xsd:annotation>
    <xsd:documentation>Powiat</xsd:documentation>
  </xsd:annotation>
</xsd:element>
<xsd:element name="Gmina" type="etd:TJednAdmin" minOccurs="0">
  <xsd:annotation>
    <xsd:documentation>Gmina</xsd:documentation>
  </xsd:annotation>
</xsd:element>
<xsd:element name="Ulica" type="etd:TUlica" minOccurs="0">
  <xsd:annotation>
    <xsd:documentation>Nazwa ulicy</xsd:documentation>
  </xsd:annotation>
</xsd:element>
<xsd:element name="NrDomu" type="etd:TNrBudyunku">
  <xsd:annotation>
    <xsd:documentation>Numer budynku</xsd:documentation>
  </xsd:annotation>
</xsd:element>
<xsd:element name="NrLokalu" type="etd:TNrLokalu" minOccurs="0">
  <xsd:annotation>
    <xsd:documentation>Numer lokalu</xsd:documentation>
  </xsd:annotation>
</xsd:element>
<xsd:element name="Miejscowosc" type="etd:TMiejscowosc">
  <xsd:annotation>
    <xsd:documentation>Nazwa miejscowości</xsd:documentation>
  </xsd:annotation>
</xsd:element>
<xsd:element name="KodPocztowy" type="tns:TKodPocztowyPL">
  <xsd:annotation>
    <xsd:documentation>Kod pocztowy</xsd:documentation>
  </xsd:annotation>
</xsd:element>
<xsd:element name="Poczta" type="etd:TMiejscowosc" minOccurs="0">
  <xsd:annotation>
    <xsd:documentation>Nazwa urzędu pocztowego</xsd:documentation>
  </xsd:annotation>
</xsd:element>
<xsd:element name="GLN" type="tns:TGLN" minOccurs="0">
  <xsd:annotation>
    <xsd:documentation>Globalny Numer Lokalizacyjny [Global Location
Number]</xsd:documentation>
  </xsd:annotation>
</xsd:element>
</xsd:sequence>
</xsd:complexType>

```

element **TAdresPolski/KodKraju**

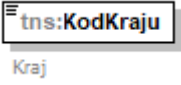
diagram			
namespace	http://crd.gov.pl/wzor/2021/11/29/11089/		
type	etd:TKodKraju		
properties	content fixed	simple PL	
facets	Kind enumeration	Value AF	Annotation documentation AFGANISTAN
	enumeration	AX	documentation ALAND ISLANDS
	enumeration	AL	documentation ALBANIA
	enumeration	DZ	documentation ALGERIA
	enumeration	AD	documentation ANDORA
	enumeration	AO	documentation ANGOLA
	enumeration	AI	documentation ANGUILLA
	enumeration	AQ	documentation ANTARKTYDA
	enumeration	AG	documentation ANTIGUA I BARBUDA
	enumeration	AN	documentation ANTYLE HOLENDESKIE
	enumeration	SA	documentation ARABIA SAUDYJSKA
	enumeration	AR	documentation ARGENTYNA
	enumeration	AM	documentation ARMENIA
	enumeration	AW	documentation ARUBA
	enumeration	AU	documentation AUSTRALIA
	enumeration	AT	documentation AUSTRIA
	enumeration	AZ	documentation AZERBEJDŻAN
	enumeration	BS	documentation BAHAMY
	enumeration	BH	documentation BAHRAJN
	enumeration	BD	documentation BANGLADESZ
	enumeration	BB	documentation BARBADOS
	enumeration	BE	documentation BELGIA
	enumeration	BZ	documentation BELIZE
	enumeration	BJ	documentation BENIN
	enumeration	BM	documentation BERMUDY
	enumeration	BT	documentation BHUTAN
	enumeration	BY	documentation BIAŁORUŚ
	enumeration	BO	documentation BOLIWIA
	enumeration	BQ	documentation

enumeration	BA	BONAIRE, SINT EUSTATIUS I SABA documentation
enumeration	BW	BOŚNIA I HERCEGOWINA documentation
enumeration	BR	BOTSWANA documentation
enumeration	BN	BRAZYLIA documentation
enumeration	IO	BRUNEI DARUSSALAM documentation
enumeration	BG	BRYTYJSKIE TERYTORIUM OCEANU INDYJSKIEGO documentation
enumeration	BF	BUŁGARIA documentation
enumeration	BI	BURKINA FASO documentation
enumeration	XC	BURUNDI documentation
enumeration	CL	CEUTA documentation
enumeration	CN	CHILE documentation
enumeration	HR	CHINY documentation
enumeration	CW	CHORWACJA documentation
enumeration	CY	CURAÇAO documentation
enumeration	TD	CYPR documentation
enumeration	ME	CZAD documentation
enumeration	DK	CZARNOGÓRA documentation
enumeration	DM	DANIA documentation
enumeration	DO	DOMINIKA documentation
enumeration	DJ	DOMINIKANA documentation
enumeration	EG	DŻIBUTI documentation
enumeration	EC	EGIPT documentation
enumeration	ER	EKWADOR documentation
enumeration	EE	ERYTREA documentation
enumeration	ET	ESTONIA documentation
enumeration	FK	ETIOPIA documentation
enumeration	FJ	FALKLANDY documentation
enumeration	PH	FIDŻI REPUBLIKA documentation
enumeration	FI	FILIPINY documentation
enumeration	FR	FINLANDIA documentation
enumeration	TF	FRANCJA documentation
enumeration	GA	FRANCUSKIE TERYTORIUM POŁUDNIOWE documentation
enumeration	GM	GABON documentation
enumeration	GH	GAMBIA documentation
enumeration	GI	GHANA documentation

	enumeration	GR	GIBRALTAR documentation
	enumeration	GD	GRECJA documentation
	enumeration	GL	GRENADA documentation
	enumeration	GE	GRENLANDIA documentation
	enumeration	GU	GRUZJA documentation
	enumeration	GG	GUAM documentation
	enumeration	GY	GUERNSEY documentation
	enumeration	GF	GUJANA documentation
	enumeration	GP	GUJANA FRANCUSKA documentation
	enumeration	GT	GWADELUPA documentation
	enumeration	GN	GWATEMALA documentation
	enumeration	GN	GWINEA documentation
	enumeration	GQ	GWINEA RÓWNIKOWA documentation
	enumeration	GW	GWINEA-BISSAU documentation
	enumeration	HT	HAITI documentation
	enumeration	ES	HISZPANIA documentation
	enumeration	HN	HONDURAS documentation
	enumeration	HK	HONGKONG documentation
	enumeration	IN	INDIE documentation
	enumeration	ID	INDONEZJA documentation
	enumeration	IQ	IRAK documentation
	enumeration	IR	IRAN documentation
	enumeration	IE	IRLANDIA documentation
	enumeration	IS	ISLANDIA documentation
	enumeration	IL	IZRAEL documentation
	enumeration	JM	JAMAJKA documentation
	enumeration	JP	JAPONIA documentation
	enumeration	YE	JEMEN documentation
	enumeration	JE	JERSEY documentation
	enumeration	JO	JORDANIA documentation
	enumeration	KY	KAJMANY documentation
	enumeration	KH	KAMBODŻA documentation
	enumeration	CM	KAMERUN documentation
	enumeration	CA	KANADA documentation
	enumeration	QA	KATAR documentation
	enumeration	KZ	KATAR documentation

	enumeration	KE	KAZACHSTAN documentation
	enumeration	KG	KENIA documentation
	enumeration	KI	KIRGISTAN documentation
	enumeration	CO	KIRIBATI documentation
	enumeration	KM	KOLUMBIA documentation
	enumeration	CG	KOMORY documentation
	enumeration	CD	KONGO documentation
	enumeration	KP	KONGO, REPUBLIKA DEMOKRATYCZNA documentation
	enumeration	XK	KOREAŃSKA REPUBLIKA LUDOWO-DEMOKRATYCZNA documentation
	enumeration	CR	KOSOWO documentation
	enumeration	CU	KOSTARYKA documentation
	enumeration	KW	KUBA documentation
	enumeration	LA	KUWEJT documentation
	enumeration	LS	LAOS documentation
	enumeration	LB	LESOTHO documentation
	enumeration	LR	LIBAN documentation
	enumeration	LY	LIBERIA documentation
	enumeration	LI	LIBIA documentation
	enumeration	LT	LIECHTENSTEIN documentation
	enumeration	LV	LITWA documentation
	enumeration	LU	ŁOTWA documentation
	enumeration	MK	LUKSEMBURG documentation
	enumeration	MG	MACEDONIA documentation
	enumeration	YT	MADAGASKAR documentation
	enumeration	MO	MAJOTTA documentation
	enumeration	MW	MAKAU documentation
	enumeration	MV	MALAWI documentation
	enumeration	MY	MALEDIWY documentation
	enumeration	ML	MALEZJA documentation
	enumeration	MT	MALI documentation
	enumeration	MP	MALTA documentation
	enumeration	MA	MARIANY PÓLNOCNE documentation
	enumeration	MQ	MAROKO documentation
	enumeration	MR	MARTYNIKA documentation
	enumeration	MU	MAURETANIA documentation

enumeration	MX	MAURITIUS documentation
enumeration	XL	MEKSYK documentation
enumeration	FM	MELILLA documentation
enumeration	UM	MIKRONEZJA documentation
enumeration	MD	MINOR documentation
enumeration	MC	MOŁDOWA documentation
enumeration	MN	MONAKO documentation
enumeration	MS	MONGOLIA documentation
enumeration	MZ	MONTSERRAT documentation
enumeration	MM	MOZAMBIK documentation
enumeration	NA	MYANMAR (BURMA) documentation
enumeration	NR	NAMIBIA documentation
enumeration	NP	NAURU documentation
enumeration	NL	NEPAL documentation
enumeration	DE	NIDERLANDY (HOLANDIA) documentation
enumeration	NE	NIEMCY documentation
enumeration	NG	NIGER documentation
enumeration	NI	NIGERIA documentation
enumeration	NU	NIKARAGUA documentation
enumeration	NF	NIUE documentation
enumeration	NO	NORFOLK documentation
enumeration	NC	NORWEGIA documentation
enumeration	NZ	NOWA KALEDONIA documentation
enumeration	PS	NOWA ZELANDIA documentation
enumeration	OM	OKUPOWANE TERYTORIUM PALESTYNY documentation
enumeration	PK	OMAN documentation
enumeration	PW	PAKISTAN documentation
enumeration	PA	PALAU documentation
enumeration	PG	PANAMA documentation
enumeration	PY	PAPUA NOWA GWINEA documentation
enumeration	PE	PARAGWAJ documentation
enumeration	PN	PERU documentation
enumeration	PF	PITCAIRN documentation
enumeration	PL	POLINEZJA FRANCUSKA documentation
enumeration	PL	POLSKA documentation
enumeration	GS	POLSKA documentation

	enumeration	PT	POŁUDNIOWA GEORGIA I POŁUD.WYSPY SANDWICH
	enumeration	PR	documentation PORTUGALIA
	enumeration	CF	documentation PORTORYKO
	enumeration	CZ	documentation REP.ŚRODKOWOAFRYKAŃSKA
	enumeration	KR	documentation REPUBLIKA CZESKA
	enumeration	ZA	documentation REPUBLIKA KOREI
	enumeration	RE	documentation REPUBLIKA POŁUDNIOWEJ AFRYKI
	enumeration	RU	documentation REUNION
	enumeration	RO	documentation ROSJA
	enumeration	RW	documentation RUMUNIA
	enumeration	EH	documentation RWANDA
	enumeration	BL	documentation SAHARA ZACHODNIA
	enumeration	KN	documentation SAINT BARTHELEMY
	enumeration	LC	documentation SAINT KITTS I NEVIS
	enumeration	MF	documentation SAINT LUCIA
	enumeration	VC	documentation SAINT MARTIN
	enumeration	SV	documentation SAINT VINCENT I GRENADYNY
	enumeration	WS	documentation SALWADOR
	enumeration	AS	documentation SAMOA
	enumeration	SM	documentation SAMOA AMERYKAŃSKIE
	enumeration	SN	documentation SAN MARINO
	enumeration	RS	documentation SENEGAL
	enumeration	SC	documentation SERBIA
	enumeration	SL	documentation SESZELE
	enumeration	SG	documentation SIERRA LEONE
	enumeration	SK	documentation SINGAPUR
	enumeration	SI	documentation SŁOWACJA
	enumeration	SO	documentation SŁOWENIA
	enumeration	LK	documentation SOMALIA
	enumeration	PM	documentation SRI LANKA
	enumeration	US	documentation SAINT PIERRE I MIQUELON
	enumeration	SZ	documentation STANY ZJEDNOCZONE AMERYKI
	enumeration	SD	documentation SUAZI
	enumeration	SS	documentation SUDAN
	enumeration	SR	documentation SUDAN POŁUDNIOWY

	enumeration	SJ	SURINAM documentation
	enumeration	SH	SVALBARD I JAN MAYEN documentation
	enumeration	SY	ŚWIĘTA HELENA documentation
	enumeration	CH	SYRIA documentation
	enumeration	SE	SZWAJCARIA documentation
	enumeration	TJ	SZWECJA documentation
	enumeration	TH	TADŻYKISTAN documentation
	enumeration	TW	TAJLANDIA documentation
	enumeration	TZ	TAJWAN documentation
	enumeration	TG	TANZANIA documentation
	enumeration	TK	TOGO documentation
	enumeration	TO	TOKELAU documentation
	enumeration	TT	TONGA documentation
	enumeration	TN	TRYNIDAD I TOBAGO documentation
	enumeration	TR	TUNEZJA documentation
	enumeration	TM	TURCJA documentation
	enumeration	TV	TURKMENISTAN documentation
	enumeration	UG	TUVALU documentation
	enumeration	UA	UGANDA documentation
	enumeration	UY	UKRAINA documentation
	enumeration	UZ	URUGWAJ documentation
	enumeration	VU	UZBEKISTAN documentation
	enumeration	WF	VANUATU documentation
	enumeration	VA	WALLIS I FUTUNA documentation
	enumeration	HU	WATYKAN documentation
	enumeration	VE	WĘGRY documentation
	enumeration	GB	WENEZUELA documentation
	enumeration	VN	WIELKA BRYTANIA documentation
	enumeration	IT	WIETNAM documentation
	enumeration	TL	WŁOCHY documentation
	enumeration	CI	WSCHODNI TIMOR documentation
	enumeration	BV	WYBRZEŻE KOŚCI SŁONIOWEJ documentation
	enumeration	CX	WYSPA BOUVETA documentation
	enumeration	IM	WYSPA BOŻEGO NARODZENIA documentation
	enumeration	SX	WYSPA MAN documentation

	enumeration	CK	WYSPA SINT MAARTEN (CZĘŚĆ HOLENDERSKA WYSPY) documentation WYSPY COOKA
	enumeration	VI	documentation WYSPY DZIEWICZE-USA
	enumeration	VG	documentation WYSPY DZIEWICZE-W.B.
	enumeration	HM	documentation WYSPY HEARD I MCDONALD
	enumeration	CC	documentation WYSPY KOKOSOWE (KEELINGA)
	enumeration	MH	documentation WYSPY MARSHALLA
	enumeration	FO	documentation WYSPY OWCZE
	enumeration	SB	documentation WYSPY SALOMONA
	enumeration	ST	documentation WYSPY ŚWIĘTEGO TOMASZA I KSIĄŻĘCA
	enumeration	TC	documentation WYSPY TURKS I CAICOS
	enumeration	ZM	documentation ZAMBIA
	enumeration	CV	documentation ZIELONY PRZYŁĄDEK
	enumeration	ZW	documentation ZIMBABWE
	enumeration	AE	documentation ZJEDNOCZONE EMIRATY ARABSKIE
	enumeration	XI	documentation ZJEDNOCZONE KRÓLESTWO (IRLANDIA PÓŁNOCNA)
annotation	documentation	Kraj	
source	<pre><xsd:element name="KodKraju" type="etd:TKodKraju" fixed="PL"> <xsd:annotation> <xsd:documentation>Kraj</xsd:documentation> </xsd:annotation> </xsd:element></pre>		

element TAdresPolski/Wojewodztwo

diagram			
namespace	http://crd.gov.pl/wzor/2021/11/29/11089/		
type	etd:TJednAdmin		
properties	minOcc	0	
	maxOcc	1	
	content	simple	
facets	Kind	Value	Annotation
	minLength	1	
	maxLength	36	
annotation	documentation	Województwo	
source	<pre><xsd:element name="Wojewodztwo" type="etd:TJednAdmin" minOccurs="0"> <xsd:annotation> <xsd:documentation>Województwo</xsd:documentation> </xsd:annotation> </xsd:element></pre>		

element **TAdresPolski/Powiat**

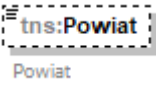
diagram	
namespace	http://crd.gov.pl/wzor/2021/11/29/11089/
type	etd:TJednAdmin
properties	minOcc 0 maxOcc 1 content simple
facets	Kind Value Annotation minLength 1 maxLength 36
annotation	documentation Powiat
source	<pre><xsd:element name="Powiat" type="etd:TJednAdmin" minOccurs="0"> <xsd:annotation> <xsd:documentation>Powiat</xsd:documentation> </xsd:annotation> </xsd:element></pre>

element **TAdresPolski/Gmina**

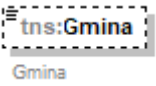
diagram	
namespace	http://crd.gov.pl/wzor/2021/11/29/11089/
type	etd:TJednAdmin
properties	minOcc 0 maxOcc 1 content simple
facets	Kind Value Annotation minLength 1 maxLength 36
annotation	documentation Gmina
source	<pre><xsd:element name="Gmina" type="etd:TJednAdmin" minOccurs="0"> <xsd:annotation> <xsd:documentation>Gmina</xsd:documentation> </xsd:annotation> </xsd:element></pre>

element **TAdresPolski/Ulica**

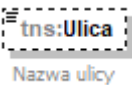
diagram	
namespace	http://crd.gov.pl/wzor/2021/11/29/11089/

type	etd:TUlica									
properties	minOcc 0 maxOcc 1 content simple									
facets	<table border="1"> <thead> <tr> <th>Kind</th> <th>Value</th> <th>Annotation</th> </tr> </thead> <tbody> <tr> <td>minLength</td> <td>1</td> <td></td> </tr> <tr> <td>maxLength</td> <td>65</td> <td></td> </tr> </tbody> </table>	Kind	Value	Annotation	minLength	1		maxLength	65	
Kind	Value	Annotation								
minLength	1									
maxLength	65									
annotation	documentation Nazwa ulicy									
source	<pre><xsd:element name="Ulica" type="etd:TUlica" minOccurs="0"> <xsd:annotation> <xsd:documentation>Nazwa ulicy</xsd:documentation> </xsd:annotation> </xsd:element></pre>									

element TAdresPolski/NrDomu

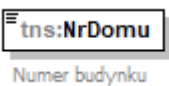
diagram										
namespace	http://crd.gov.pl/wzor/2021/11/29/11089/									
type	etd:TNRBudyunku									
properties	content simple									
facets	<table border="1"> <thead> <tr> <th>Kind</th> <th>Value</th> <th>Annotation</th> </tr> </thead> <tbody> <tr> <td>minLength</td> <td>1</td> <td></td> </tr> <tr> <td>maxLength</td> <td>9</td> <td></td> </tr> </tbody> </table>	Kind	Value	Annotation	minLength	1		maxLength	9	
Kind	Value	Annotation								
minLength	1									
maxLength	9									
annotation	documentation Numer budynku									
source	<pre><xsd:element name="NrDomu" type="etd:TNRBudyunku"> <xsd:annotation> <xsd:documentation>Numer budynku</xsd:documentation> </xsd:annotation> </xsd:element></pre>									

element TAdresPolski/NrLokalu

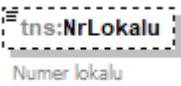
diagram										
namespace	http://crd.gov.pl/wzor/2021/11/29/11089/									
type	etd:TNRLokalu									
properties	minOcc 0 maxOcc 1 content simple									
facets	<table border="1"> <thead> <tr> <th>Kind</th> <th>Value</th> <th>Annotation</th> </tr> </thead> <tbody> <tr> <td>minLength</td> <td>1</td> <td></td> </tr> <tr> <td>maxLength</td> <td>10</td> <td></td> </tr> </tbody> </table>	Kind	Value	Annotation	minLength	1		maxLength	10	
Kind	Value	Annotation								
minLength	1									
maxLength	10									
annotation	documentation Numer lokalu									
source	<pre><xsd:element name="NrLokalu" type="etd:TNRLokalu" minOccurs="0"></pre>									

	<pre> <xsd:annotation> <xsd:documentation>Numer lokalu</xsd:documentation> </xsd:annotation> </xsd:element> </pre>
--	--

element TAdresPolski/Miejscowosc

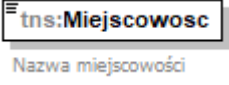
diagram										
namespace	http://crd.gov.pl/wzor/2021/11/29/11089/									
type	etd:TMiejscowosc									
properties	content simple									
facets	<table border="1"> <thead> <tr> <th>Kind</th> <th>Value</th> <th>Annotation</th> </tr> </thead> <tbody> <tr> <td>minLength</td> <td>1</td> <td></td> </tr> <tr> <td>maxLength</td> <td>56</td> <td></td> </tr> </tbody> </table>	Kind	Value	Annotation	minLength	1		maxLength	56	
Kind	Value	Annotation								
minLength	1									
maxLength	56									
annotation	documentation Nazwa miejscowości									
source	<pre> <xsd:element name="Miejscowosc" type="etd:TMiejscowosc"> <xsd:annotation> <xsd:documentation>Nazwa miejscowości</xsd:documentation> </xsd:annotation> </xsd:element> </pre>									

element TAdresPolski/KodPocztowy

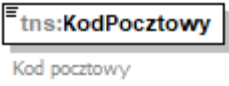
diagram													
namespace	http://crd.gov.pl/wzor/2021/11/29/11089/												
type	tns:TKodPocztowyPL												
properties	content simple												
facets	<table border="1"> <thead> <tr> <th>Kind</th> <th>Value</th> <th>Annotation</th> </tr> </thead> <tbody> <tr> <td>minLength</td> <td>1</td> <td></td> </tr> <tr> <td>maxLength</td> <td>8</td> <td></td> </tr> <tr> <td>pattern</td> <td>[0-9]{2}-[0-9]{3}</td> <td></td> </tr> </tbody> </table>	Kind	Value	Annotation	minLength	1		maxLength	8		pattern	[0-9]{2}-[0-9]{3}	
Kind	Value	Annotation											
minLength	1												
maxLength	8												
pattern	[0-9]{2}-[0-9]{3}												
annotation	documentation Kod pocztowy												
source	<pre> <xsd:element name="KodPocztowy" type="tns:TKodPocztowyPL"> <xsd:annotation> <xsd:documentation>Kod pocztowy</xsd:documentation> </xsd:annotation> </xsd:element> </pre>												

element TAdresPolski/Poczta

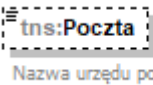
diagram	
namespace	http://crd.gov.pl/wzor/2021/11/29/11089/
type	etd:TMiejscowosc
properties	minOcc 0 maxOcc 1 content simple
facets	Kind Value Annotation minLength 1 maxLength 56
annotation	documentation Nazwa urzędu pocztowego
source	<pre><xsd:element name="Poczta" type="etd:TMiejscowosc" minOccurs="0"> <xsd:annotation> <xsd:documentation>Nazwa urzędu pocztowego</xsd:documentation> </xsd:annotation> </xsd:element></pre>

element TAdresPolski/GLN

diagram	
namespace	http://crd.gov.pl/wzor/2021/11/29/11089/
type	tns:TGLN
properties	minOcc 0 maxOcc 1 content simple
facets	Kind Value Annotation minLength 1 maxLength 13
annotation	documentation Globalny Numer Lokalizacyjny [Global Location Number]
source	<pre><xsd:element name="GLN" type="tns:TGLN" minOccurs="0"> <xsd:annotation> <xsd:documentation>Globalny Numer Lokalizacyjny [Global Location Number]</xsd:documentation> </xsd:annotation> </xsd:element></pre>

complexType TAdresZagraniczny

diagram	
namespace	http://crd.gov.pl/wzor/2021/11/29/11089/
children	tns:KodKraju tns:KodPocztowy tns:Miejscowosc tns:Ulica tns:NrDomu tns:NrLokalu tns:GLN
used by	element TAdres/AdresZagr
annotation	documentation Informacje opisujące adres zagraniczny
source	<pre> <xsd:complexType name="TAdresZagraniczny"> <xsd:annotation> <xsd:documentation>Informacje opisujące adres zagraniczny</xsd:documentation> </xsd:annotation> <xsd:sequence> <xsd:element name="KodKraju"> <xsd:annotation> <xsd:documentation>Kod Kraju [Country Code]</xsd:documentation> </xsd:annotation> <xsd:simpleType> <xsd:restriction base="etd:TKodKraju"> <xsd:pattern value="P[A-KM-Z]"/> <xsd:pattern value="[A-OQ-Z][A-Z]"/> </xsd:restriction> </xsd:simpleType> </xsd:element> <xsd:element name="KodPocztowy" type="etd:TKodPocztowy" minOccurs="0"> <xsd:annotation> <xsd:documentation>Kod pocztowy [Postal code]</xsd:documentation> </xsd:annotation> </xsd:element> <xsd:element name="Miejscowosc" type="etd:TMiejscowosc"> <xsd:annotation> <xsd:documentation>Nazwa miejscowości [City]</xsd:documentation> </xsd:annotation> </xsd:element> <xsd:element name="Ulica" type="etd:TUlica"> <xsd:annotation> <xsd:documentation>Nazwa ulicy [Street]</xsd:documentation> </xsd:annotation> </xsd:element> <xsd:element name="NrDomu" type="etd:TNrDomu"> <xsd:annotation> <xsd:documentation>Numer budynku [Building number]</xsd:documentation> </xsd:annotation> </xsd:element> <xsd:element name="NrLokalu" type="etd:TNrLokalu"> <xsd:annotation> <xsd:documentation>Numer lokalu [Flat number]</xsd:documentation> </xsd:annotation> </xsd:element> <xsd:element name="GLN" type="etd:TGLN"> <xsd:annotation> <xsd:documentation>Globalny Numer Lokalizacyjny [Global Location Number]</xsd:documentation> </xsd:annotation> </xsd:element> </xsd:sequence> </xsd:complexType> </pre>

```

</xsd:annotation>
</xsd:element>
<xsd:element name="Ulica" type="etd:TUlica" minOccurs="0">
  <xsd:annotation>
    <xsd:documentation>Nazwa ulicy [Street]</xsd:documentation>
  </xsd:annotation>
</xsd:element>
<xsd:element name="NrDomu" type="etd:TNrBudyunku" minOccurs="0">
  <xsd:annotation>
    <xsd:documentation>Numer budynku [Building number]</xsd:documentation>
  </xsd:annotation>
</xsd:element>
<xsd:element name="NrLokalu" type="etd:TNrLokalu" minOccurs="0">
  <xsd:annotation>
    <xsd:documentation>Numer lokalu [Flat number]</xsd:documentation>
  </xsd:annotation>
</xsd:element>
<xsd:element name="GLN" type="tns:TGLN" minOccurs="0">
  <xsd:annotation>
    <xsd:documentation>Globalny Numer Lokalizacyjny [Global Location
Number]</xsd:documentation>
  </xsd:annotation>
</xsd:element>
</xsd:sequence>
</xsd:complexType>

```

element **TAdresZagraniczny/KodKraju**

diagram			
namespace	http://crd.gov.pl/wzor/2021/11/29/11089/		
type	restriction of etd:TKodKraju		
properties	content simple		
facets	Kind	Value	Annotation
	pattern	P[A-KM-Z]	
	pattern	[A-OQ-Z][A-Z]	
	enumeration	AF	documentation AFGANISTAN
	enumeration	AX	documentation ALAND ISLANDS
	enumeration	AL	documentation ALBANIA
	enumeration	DZ	documentation ALGERIA
	enumeration	AD	documentation ANDORA
	enumeration	AO	documentation ANGOLA
	enumeration	AI	documentation ANGUILLA
	enumeration	AQ	documentation ANTARKTYDA
	enumeration	AG	documentation ANTIGUA I BARBUDA
	enumeration	AN	documentation

enumeration	SA	ANTYLE HOLENDERSKIE documentation
enumeration	AR	ARABIA SAUDYJSKA documentation
enumeration	AM	ARGENTYNA documentation
enumeration	AW	ARMENIA documentation
enumeration	AU	ARUBA documentation
enumeration	AT	AUSTRALIA documentation
enumeration	AZ	AUSTRIA documentation
enumeration	BS	AZERBEJDŻAN documentation
enumeration	BH	BAHAMY documentation
enumeration	BD	BAHRAJN documentation
enumeration	BB	BANGLADESZ documentation
enumeration	BE	BARBADOS documentation
enumeration	BZ	BELGIA documentation
enumeration	BJ	BELIZE documentation
enumeration	BM	BENIN documentation
enumeration	BT	BERMUDY documentation
enumeration	BY	BHUTAN documentation
enumeration	BO	BIAŁORUŚ documentation
enumeration	BQ	BOLIWIA documentation
enumeration	BA	BONAIRE, SINT EUSTATIUS I SABA documentation
enumeration	BW	BOŚNIA I HERCEGOWINA documentation
enumeration	BR	BOTSWANA documentation
enumeration	BN	BRAZYLIA documentation
enumeration	IO	BRUNEI DARUSSALAM documentation
enumeration	BG	BRYTYJSKIE TERYTORIUM OCEANU INDYJSKIEGO documentation
enumeration	BF	BULGARIA documentation
enumeration	BI	BURKINA FASO documentation
enumeration	XC	BURUNDI documentation
enumeration	CL	CEUTA documentation
enumeration	CN	CHILE documentation
enumeration	HR	CHINY documentation
enumeration	CW	CHORWACJA documentation
enumeration	CY	CURAÇAO documentation
enumeration	TD	CYPR documentation
enumeration	ME	CZAD documentation

enumeration	DK	CZARNOGÓRA documentation
enumeration	DM	DANIA documentation
enumeration	DO	DOMINIKA documentation
enumeration	DJ	DOMINIKANA documentation
enumeration	EG	DŻIBUTI documentation
enumeration	EC	EGIPT documentation
enumeration	ER	EKWADOR documentation
enumeration	EE	ERYTREA documentation
enumeration	ET	ESTONIA documentation
enumeration	FK	ETIOPIA documentation
enumeration	FJ	FALKLANDY documentation
enumeration	PH	FIDŻI REPUBLIKA documentation
enumeration	FI	FILIPINY documentation
enumeration	FR	FINLANDIA documentation
enumeration	TF	FRANCJA documentation
enumeration	GA	FRANCUSKIE TERYTORIUM POŁUDNIOWE documentation
enumeration	GM	GABON documentation
enumeration	GH	GAMBIA documentation
enumeration	GI	GHANA documentation
enumeration	GR	GIBRALTAR documentation
enumeration	GD	GRECJA documentation
enumeration	GL	GRENADA documentation
enumeration	GE	GRENLANDIA documentation
enumeration	GU	GRUZJA documentation
enumeration	GG	GUAM documentation
enumeration	GY	GUERNSEY documentation
enumeration	GF	GUJANA documentation
enumeration	GP	GUJANA FRANCUSKA documentation
enumeration	GT	GWADELUPA documentation
enumeration	GN	GWATEMALA documentation
enumeration	GQ	GWINEA documentation
enumeration	GW	GWINEA RÓWNIKOWA documentation
enumeration	HT	GWINEA-BISSAU documentation
enumeration	ES	HAITI documentation
enumeration	HN	HISZPANIA documentation

enumeration	HK	HONDURAS documentation
enumeration	IN	HONGKONG documentation
enumeration	ID	INDIE documentation
enumeration	IQ	INDONEZJA documentation
enumeration	IR	IRAK documentation
enumeration	IE	IRAN documentation
enumeration	IS	IRLANDIA documentation
enumeration	IL	ISLANDIA documentation
enumeration	JM	IZRAEL documentation
enumeration	JP	JAMAJKA documentation
enumeration	YE	JAPONIA documentation
enumeration	JE	JEMEN documentation
enumeration	JO	JERSEY documentation
enumeration	KY	JORDANIA documentation
enumeration	KH	KAJMANY documentation
enumeration	CM	KAMBODŻA documentation
enumeration	CA	KAMERUN documentation
enumeration	QA	KANADA documentation
enumeration	KZ	KATAR documentation
enumeration	KE	KAZACHSTAN documentation
enumeration	KG	KENIA documentation
enumeration	KI	KIRGISTAN documentation
enumeration	CO	KIRIBATI documentation
enumeration	KM	KOLUMBIA documentation
enumeration	CG	KOMORY documentation
enumeration	CD	KONGO documentation
enumeration	KP	KONGO, REPUBLIKA DEMOKRATYCZNA documentation
enumeration	XK	KOREAŃSKA REPUBLIKA LUDOWO-DEMOKRATYCZNA documentation
enumeration	CR	KOSOWO documentation
enumeration	CU	KOSTARYKA documentation
enumeration	KW	KUBA documentation
enumeration	LA	KUWEJT documentation
enumeration	LS	LAOS documentation
enumeration	LB	LESOTHO documentation
enumeration	LR	LIBAN documentation

enumeration	LY	LIBERIA documentation
enumeration	LI	LIBIA documentation
enumeration	LT	LIECHTENSTEIN documentation
enumeration	LV	LITWA documentation
enumeration	LU	ŁOTWA documentation
enumeration	MK	LUKSEMBURG documentation
enumeration	MG	MACEDONIA documentation
enumeration	YT	MADAGASKAR documentation
enumeration	MO	MAJOTTA documentation
enumeration	MW	MAKAU documentation
enumeration	MV	MALAWI documentation
enumeration	MY	MALEDIWY documentation
enumeration	ML	MALEZJA documentation
enumeration	MT	MALI documentation
enumeration	MP	MALTA documentation
enumeration	MA	MARIANY PÓŁNOCNE documentation
enumeration	MQ	MAROKO documentation
enumeration	MR	MARTYNIKA documentation
enumeration	MU	MAURETANIA documentation
enumeration	MX	MAURITIUS documentation
enumeration	XL	MEKSYK documentation
enumeration	FM	MELILLA documentation
enumeration	UM	MIKRONEZJA documentation
enumeration	MD	MINOR documentation
enumeration	MC	MOŁDOWA documentation
enumeration	MN	MONAKO documentation
enumeration	MS	MONGOLIA documentation
enumeration	MZ	MONTSERRAT documentation
enumeration	MM	MOZAMBIK documentation
enumeration	NA	MYANMAR (BURMA) documentation
enumeration	NR	NAMIBIA documentation
enumeration	NP	NAURU documentation
enumeration	NL	NEPAL documentation
enumeration	DE	NIDERLANDY (HOLANDIA) documentation
enumeration	NE	NIEMCY documentation

	enumeration	NG	NIGER documentation
	enumeration	NI	NIGERIA documentation
	enumeration	NU	NIKARAGUA documentation
	enumeration	NF	NIUE documentation
	enumeration	NO	NORFOLK documentation
	enumeration	NC	NORWEGIA documentation
	enumeration	NZ	NOWA KALEDONIA documentation
	enumeration	PS	NOWA ZELANDIA documentation
	enumeration	OM	OKUPOWANE TERYTORIUM PALESTYNY documentation
	enumeration	PK	OMAN documentation
	enumeration	PW	PAKISTAN documentation
	enumeration	PA	PALAU documentation
	enumeration	PG	PANAMA documentation
	enumeration	PY	PAPUA NOWA GWINEA documentation
	enumeration	PE	PARAGWAJ documentation
	enumeration	PN	PERU documentation
	enumeration	PF	PITCAIRN documentation
	enumeration	PL	POLINEZJA FRANCUSKA documentation
	enumeration	GS	POLSKA documentation
	enumeration	PT	POŁUDNIOWA GEORGIA I POŁUD.WYSPY SANDWICH documentation
	enumeration	PR	PORTUGALIA documentation
	enumeration	CF	PORTORYKO documentation
	enumeration	CZ	REP.ŚRODKOWOAFRYKAŃSKA documentation
	enumeration	KR	REPUBLIKA CZESKA documentation
	enumeration	ZA	REPUBLIKA KOREI documentation
	enumeration	RE	REPUBLIKA POŁUDNIOWEJ AFRYKI documentation
	enumeration	RU	REUNION documentation
	enumeration	RO	ROSJA documentation
	enumeration	RW	RUMUNIA documentation
	enumeration	EH	RWANDA documentation
	enumeration	BL	SAHARA ZACHODNIA documentation
	enumeration	KN	SAINT BARTHELEMY documentation
	enumeration	LC	SAINT KITTS I NEVIS documentation
	enumeration	MF	SAINT LUCIA documentation
	enumeration	VC	SAINT MARTIN documentation

enumeration	SV	SAINT VINCENT I GRENADYNY documentation
enumeration	WS	SALWADOR documentation
enumeration	AS	SAMOA documentation
enumeration	SM	SAMOA AMERYKAŃSKIE documentation
enumeration	SN	SAN MARINO documentation
enumeration	RS	SENEGAL documentation
enumeration	SC	SERBIA documentation
enumeration	SL	SESZELE documentation
enumeration	SG	SIERRA LEONE documentation
enumeration	SK	SINGAPUR documentation
enumeration	SI	SŁOWACJA documentation
enumeration	SO	SŁOWENIA documentation
enumeration	LK	SOMALIA documentation
enumeration	PM	SRI LANKA documentation
enumeration	US	SAINT PIERRE I MIQUELON documentation
enumeration	SZ	STANY ZJEDNOCZONE AMERYKI documentation
enumeration	SD	SUAZI documentation
enumeration	SS	SUDAN documentation
enumeration	SR	SUDAN POŁUDNIOWY documentation
enumeration	SJ	SURINAM documentation
enumeration	SH	SVALBARD I JAN MAYEN documentation
enumeration	SY	ŚWIĘTA HELENA documentation
enumeration	CH	SYRIA documentation
enumeration	SE	SZWAJCARIA documentation
enumeration	TJ	SZWECJA documentation
enumeration	TH	TADŻYKISTAN documentation
enumeration	TW	TAJLANDIA documentation
enumeration	TZ	TAJWAN documentation
enumeration	TG	TANZANIA documentation
enumeration	TK	TOGO documentation
enumeration	TO	TOKELAU documentation
enumeration	TT	TONGA documentation
enumeration	TN	TRYNIDAD I TOBAGO documentation
enumeration	TR	TUNEZJA documentation
enumeration	TM	TURCJA documentation

enumeration	TV	TURKMENISTAN documentation
enumeration	UG	TUVALU documentation
enumeration	UA	UGANDA documentation
enumeration	UY	UKRAINA documentation
enumeration	UZ	URUGWAJ documentation
enumeration	VU	UZBEKISTAN documentation
enumeration	WF	VANUATU documentation
enumeration	VA	WALLIS I FUTUNA documentation
enumeration	HU	WATYKAN documentation
enumeration	VE	WĘGRY documentation
enumeration	GB	WENEZUELA documentation
enumeration	VN	WIELKA BRYTANIA documentation
enumeration	IT	WIETNAM documentation
enumeration	TL	WŁOCHY documentation
enumeration	CI	WSCHODNI TIMOR documentation
enumeration	BV	WYBRZEŻE KOŚCI SŁONIOWEJ documentation
enumeration	CX	WYSPA BOUVETA documentation
enumeration	IM	WYSPA BOŻEGO NARODZENIA documentation
enumeration	SX	WYSPA MAN documentation
enumeration	CK	WYSPA SINT MAARTEN (CZĘŚĆ HOLENDERSKA WYSPY) documentation
enumeration	VI	WYSPY COOKA documentation
enumeration	VG	WYSPY DZIEWICZE-USA documentation
enumeration	HM	WYSPY DZIEWICZE-W.B. documentation
enumeration	CC	WYSPY HEARD I MCDONALD documentation
enumeration	MH	WYSPY KOKOSOWE (KEELINGA) documentation
enumeration	FO	WYSPY MARSHALLA documentation
enumeration	SB	WYSPY OWCZE documentation
enumeration	ST	WYSPY SALOMONA documentation
enumeration	TC	WYSPY ŚWIĘTEGO TOMASZA I KSIĄŻĘCA documentation
enumeration	ZM	WYSPY TURKS I CAICOS documentation
enumeration	CV	ZAMBIA documentation
enumeration	ZW	ZIELONY PRZYLĄDEK documentation
enumeration	AE	ZIMBABWE documentation
enumeration	XI	ZJEDNOCZONE EMIRATY ARABSKIE documentation
		ZJEDNOCZONE KRÓLESTWO (IRLANDIA PÓŁNOCNA)

annotation	documentation Kod Kraju [Country Code]
source	<pre> <xsd:element name="KodKraju"> <xsd:annotation> <xsd:documentation>Kod Kraju [Country Code]</xsd:documentation> </xsd:annotation> <xsd:simpleType> <xsd:restriction base="etd:TKodKraju"> <xsd:pattern value="P[A-KM-Z]"/> <xsd:pattern value="[A-OQ-Z][A-Z]"/> </xsd:restriction> </xsd:simpleType> </xsd:element> </pre>

element TAdresZagraniczny/KodPocztowy

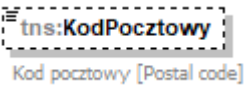
diagram										
namespace	http://crd.gov.pl/wzor/2021/11/29/11089/									
type	etd:TKodPocztowy									
properties	minOcc 0 maxOcc 1 content simple									
facets	<table border="1"> <thead> <tr> <th>Kind</th> <th>Value</th> <th>Annotation</th> </tr> </thead> <tbody> <tr> <td>minLength</td> <td>1</td> <td></td> </tr> <tr> <td>maxLength</td> <td>8</td> <td></td> </tr> </tbody> </table>	Kind	Value	Annotation	minLength	1		maxLength	8	
Kind	Value	Annotation								
minLength	1									
maxLength	8									
annotation	documentation Kod pocztowy [Postal code]									
source	<pre> <xsd:element name="KodPocztowy" type="etd:TKodPocztowy" minOccurs="0"> <xsd:annotation> <xsd:documentation>Kod pocztowy [Postal code]</xsd:documentation> </xsd:annotation> </xsd:element> </pre>									

element TAdresZagraniczny/Miejscowosc

diagram										
namespace	http://crd.gov.pl/wzor/2021/11/29/11089/									
type	etd:TMiejscowosc									
properties	content simple									
facets	<table border="1"> <thead> <tr> <th>Kind</th> <th>Value</th> <th>Annotation</th> </tr> </thead> <tbody> <tr> <td>minLength</td> <td>1</td> <td></td> </tr> <tr> <td>maxLength</td> <td>56</td> <td></td> </tr> </tbody> </table>	Kind	Value	Annotation	minLength	1		maxLength	56	
Kind	Value	Annotation								
minLength	1									
maxLength	56									
annotation	documentation Nazwa miejscowości [City]									
source	<pre> <xsd:element name="Miejscowosc" type="etd:TMiejscowosc"> <xsd:annotation> </pre>									

	<pre><xsd:documentation>Nazwa miejscowości [City]</xsd:documentation> </xsd:annotation> </xsd:element></pre>
--	--

element TAdresZagraniczny/Ulica

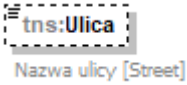
diagram										
namespace	http://crd.gov.pl/wzor/2021/11/29/11089/									
type	etd:TUlica									
properties	minOcc 0 maxOcc 1 content simple									
facets	<table border="0"> <tr> <td>Kind</td> <td>Value</td> <td>Annotation</td> </tr> <tr> <td>minLength</td> <td>1</td> <td></td> </tr> <tr> <td>maxLength</td> <td>65</td> <td></td> </tr> </table>	Kind	Value	Annotation	minLength	1		maxLength	65	
Kind	Value	Annotation								
minLength	1									
maxLength	65									
annotation	documentation Nazwa ulicy [Street]									
source	<pre><xsd:element name="Ulica" type="etd:TUlica" minOccurs="0"> <xsd:annotation> <xsd:documentation>Nazwa ulicy [Street]</xsd:documentation> </xsd:annotation> </xsd:element></pre>									

element TAdresZagraniczny/NrDomu

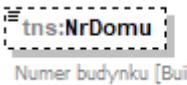
diagram										
namespace	http://crd.gov.pl/wzor/2021/11/29/11089/									
type	etd:TNRbudyunku									
properties	minOcc 0 maxOcc 1 content simple									
facets	<table border="0"> <tr> <td>Kind</td> <td>Value</td> <td>Annotation</td> </tr> <tr> <td>minLength</td> <td>1</td> <td></td> </tr> <tr> <td>maxLength</td> <td>9</td> <td></td> </tr> </table>	Kind	Value	Annotation	minLength	1		maxLength	9	
Kind	Value	Annotation								
minLength	1									
maxLength	9									
annotation	documentation Numer budynku [Building number]									
source	<pre><xsd:element name="NrDomu" type="etd:TNRbudyunku" minOccurs="0"> <xsd:annotation> <xsd:documentation>Numer budynku [Building number]</xsd:documentation> </xsd:annotation> </xsd:element></pre>									

element **TAdresZagraniczny/NrLokalu**

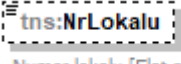
diagram	 <p>Numer lokalu [Flat number]</p>									
namespace	http://crd.gov.pl/wzor/2021/11/29/11089/									
type	etd:TNrLokalu									
properties	minOcc 0 maxOcc 1 content simple									
facets	<table border="0"> <tr> <td>Kind</td> <td>Value</td> <td>Annotation</td> </tr> <tr> <td>minLength</td> <td>1</td> <td></td> </tr> <tr> <td>maxLength</td> <td>10</td> <td></td> </tr> </table>	Kind	Value	Annotation	minLength	1		maxLength	10	
Kind	Value	Annotation								
minLength	1									
maxLength	10									
annotation	documentation Numer lokalu [Flat number]									
source	<pre><xsd:element name="NrLokalu" type="etd:TNrLokalu" minOccurs="0"> <xsd:annotation> <xsd:documentation>Numer lokalu [Flat number]</xsd:documentation> </xsd:annotation> </xsd:element></pre>									

element **TAdresZagraniczny/GLN**

diagram	 <p>Globalny Numer Lokalizacyjny [Global Location Number]</p>									
namespace	http://crd.gov.pl/wzor/2021/11/29/11089/									
type	tns:TGLN									
properties	minOcc 0 maxOcc 1 content simple									
facets	<table border="0"> <tr> <td>Kind</td> <td>Value</td> <td>Annotation</td> </tr> <tr> <td>minLength</td> <td>1</td> <td></td> </tr> <tr> <td>maxLength</td> <td>13</td> <td></td> </tr> </table>	Kind	Value	Annotation	minLength	1		maxLength	13	
Kind	Value	Annotation								
minLength	1									
maxLength	13									
annotation	documentation Globalny Numer Lokalizacyjny [Global Location Number]									
source	<pre><xsd:element name="GLN" type="tns:TGLN" minOccurs="0"> <xsd:annotation> <xsd:documentation>Globalny Numer Lokalizacyjny [Global Location Number]</xsd:documentation> </xsd:annotation> </xsd:element></pre>									

complexType TKluczWartosc

diagram	
namespace	http://crd.gov.pl/wzor/2021/11/29/11089/
children	tns:Klucz tns:Wartosc
used by	element Faktura/Fa/DodatkowyOpis
annotation	documentation Typ złożony, klucz-wartość
source	<pre> <xsd:complexType name="TKluczWartosc"> <xsd:annotation> <xsd:documentation>Typ złożony, klucz-wartość</xsd:documentation> </xsd:annotation> <xsd:sequence> <xsd:element name="Klucz" type="tns:TZnakowy"> <xsd:annotation> <xsd:documentation>Klucz</xsd:documentation> </xsd:annotation> </xsd:element> <xsd:element name="Wartosc" type="tns:TZnakowy"> <xsd:annotation> <xsd:documentation>Wartość</xsd:documentation> </xsd:annotation> </xsd:element> </xsd:sequence> </xsd:complexType> </pre>

element TKluczWartosc/Klucz

diagram										
namespace	http://crd.gov.pl/wzor/2021/11/29/11089/									
type	tns:TZnakowy									
properties	content simple									
facets	<table border="1"> <thead> <tr> <th>Kind</th> <th>Value</th> <th>Annotation</th> </tr> </thead> <tbody> <tr> <td>minLength</td> <td>1</td> <td></td> </tr> <tr> <td>maxLength</td> <td>256</td> <td></td> </tr> </tbody> </table>	Kind	Value	Annotation	minLength	1		maxLength	256	
Kind	Value	Annotation								
minLength	1									
maxLength	256									
annotation	documentation Klucz									
source	<pre> <xsd:element name="Klucz" type="tns:TZnakowy"> <xsd:annotation> <xsd:documentation>Klucz</xsd:documentation> </xsd:annotation> </xsd:element> </pre>									

element TKluczWartosc/Wartosc

diagram										
namespace	http://crd.gov.pl/wzor/2021/11/29/11089/									
type	tns:TZnakowy									
properties	content simple									
facets	<table border="1"> <thead> <tr> <th>Kind</th> <th>Value</th> <th>Annotation</th> </tr> </thead> <tbody> <tr> <td>minLength</td> <td>1</td> <td></td> </tr> <tr> <td>maxLength</td> <td>256</td> <td></td> </tr> </tbody> </table>	Kind	Value	Annotation	minLength	1		maxLength	256	
Kind	Value	Annotation								
minLength	1									
maxLength	256									
annotation	documentation Wartość									
source	<pre><xsd:element name="Wartosc" type="tns:TZnakowy"> <xsd:annotation> <xsd:documentation>Wartość</xsd:documentation> </xsd:annotation> </xsd:element></pre>									

complexType TNaglowek

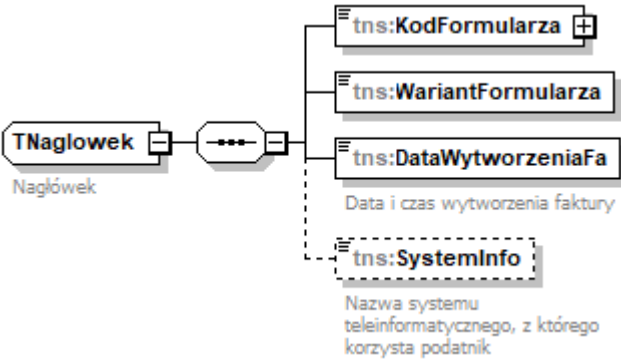
diagram	
namespace	http://crd.gov.pl/wzor/2021/11/29/11089/
children	tns:KodFormularza tns:WariantFormularza tns:DataWytworzeniaFa tns:SystemInfo
used by	element Faktura/Naglowek
annotation	documentation Nagłówek
source	<pre><xsd:complexType name="TNaglowek"> <xsd:annotation> <xsd:documentation>Nagłówek</xsd:documentation> </xsd:annotation> <xsd:sequence> <xsd:element name="KodFormularza"> <xsd:complexType> <xsd:simpleContent> <xsd:extension base="tns:TKodFormularza"> <xsd:attribute name="kodSystemowy" type="xsd:string" use="required" fixed="FA (1)"/> <xsd:attribute name="wersjaSchemy" type="xsd:string" use="required" fixed="1-0E"/> </xsd:simpleContent> </xsd:complexType> </xsd:element> <xsd:element name="WariantFormularza" type="tns:TWariantFormularza"/> <xsd:element name="DataWytworzeniaFa" type="tns:TDataWytworzeniaFa"/> <xsd:element name="SystemInfo" type="tns:TSystemInfo"/> </xsd:sequence> </xsd:complexType></pre>

```

</xsd:extension>
</xsd:simpleContent>
</xsd:complexType>
</xsd:element>
<xsd:element name="WariantFormularza">
  <xsd:simpleType>
    <xsd:restriction base="xsd:byte">
      <xsd:enumeration value="1"/>
    </xsd:restriction>
  </xsd:simpleType>
</xsd:element>
<xsd:element name="DataWytworzeniaFa">
  <xsd:annotation>
    <xsd:documentation>Data i czas wytworzenia faktury</xsd:documentation>
  </xsd:annotation>
  <xsd:simpleType>
    <xsd:restriction base="etd:TDataCzas">
      <xsd:minInclusive value="2022-01-01T00:00:00Z"/>
      <xsd:maxInclusive value="2050-01-01T23:59:59Z"/>
    </xsd:restriction>
  </xsd:simpleType>
</xsd:element>
<xsd:element name="SystemInfo" type="tns:TZnakowy" minOccurs="0">
  <xsd:annotation>
    <xsd:documentation>Nazwa systemu teleinformatycznego, z którego korzysta
podatnik</xsd:documentation>
  </xsd:annotation>
</xsd:element>
</xsd:sequence>
</xsd:complexType>

```

element TNaglowek/KodFormularza

diagram						
namespace	http://crd.gov.pl/wzor/2021/11/29/11089/					
type	extension of tns:TKodFormularza					
properties	content complex					
facets	Kind	Value	Annotation			
	enumeration	FA				
attributes	Name	Type	Use	Default	Fixed	Annotation
	kodSystemowy	xsd:string	required		FA (1)	
	wersjaSchemy	xsd:string	required		1-0E	
source	<pre> <xsd:element name="KodFormularza"> <xsd:complexType> <xsd:simpleContent> <xsd:extension base="tns:TKodFormularza"> <xsd:attribute name="kodSystemowy" type="xsd:string" use="required" fixed="FA (1)"/> </pre>					

	<pre> <xsd:attribute name="wersjaSchemy" type="xsd:string" use="required" fixed="1-0E"/> </xsd:extension> </xsd:simpleContent> </xsd:complexType> </xsd:element> </pre>
--	---

attribute **TNaglowek/KodFormularza/@kodSystemowy**

type	xsd:string
properties	use required fixed FA (1)
source	<xsd:attribute name="kodSystemowy" type="xsd:string" use="required" fixed="FA (1)"/>

attribute **TNaglowek/KodFormularza/@wersjaSchemy**

type	xsd:string
properties	use required fixed 1-0E
source	<xsd:attribute name="wersjaSchemy" type="xsd:string" use="required" fixed="1-0E"/>

element **TNaglowek/WariantFormularza**

diagram							
namespace	http://crd.gov.pl/wzor/2021/11/29/11089/						
type	restriction of xsd:byte						
properties	content simple						
facets	<table border="1"> <thead> <tr> <th>Kind</th> <th>Value</th> <th>Annotation</th> </tr> </thead> <tbody> <tr> <td>enumeration</td> <td>1</td> <td></td> </tr> </tbody> </table>	Kind	Value	Annotation	enumeration	1	
Kind	Value	Annotation					
enumeration	1						
source	<pre> <xsd:element name="WariantFormularza"> <xsd:simpleType> <xsd:restriction base="xsd:byte"> <xsd:enumeration value="1"/> </xsd:restriction> </xsd:simpleType> </xsd:element> </pre>						

element **TNaglowek/DataWytworzeniaFa**

diagram							
namespace	http://crd.gov.pl/wzor/2021/11/29/11089/						
type	restriction of etd:TDataCzas						
properties	content simple						
facets	<table border="1"> <thead> <tr> <th>Kind</th> <th>Value</th> <th>Annotation</th> </tr> </thead> <tbody> <tr> <td></td> <td></td> <td></td> </tr> </tbody> </table>	Kind	Value	Annotation			
Kind	Value	Annotation					

	minInclusive 2022-01-01T00:00:00Z maxInclusive 2050-01-01T23:59:59Z whiteSpace collapse
annotation	documentation Data i czas wytworzenia faktury
source	<pre><xsd:element name="DataWytworzeniaFa"> <xsd:annotation> <xsd:documentation>Data i czas wytworzenia faktury</xsd:documentation> </xsd:annotation> <xsd:simpleType> <xsd:restriction base="etd:TDataCzas"> <xsd:minInclusive value="2022-01-01T00:00:00Z"/> <xsd:maxInclusive value="2050-01-01T23:59:59Z"/> </xsd:restriction> </xsd:simpleType> </xsd:element></pre>

element TNaglowek/SystemInfo

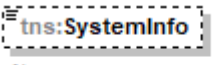
diagram	 <p>Nazwa systemu teleinformatycznego, z którego korzysta podatnik</p>									
namespace	http://crd.gov.pl/wzor/2021/11/29/11089/									
type	tns:TZnakowy									
properties	minOcc 0 maxOcc 1 content simple									
facets	<table border="1"> <thead> <tr> <th>Kind</th> <th>Value</th> <th>Annotation</th> </tr> </thead> <tbody> <tr> <td>minLength</td> <td>1</td> <td></td> </tr> <tr> <td>maxLength</td> <td>256</td> <td></td> </tr> </tbody> </table>	Kind	Value	Annotation	minLength	1		maxLength	256	
Kind	Value	Annotation								
minLength	1									
maxLength	256									
annotation	documentation Nazwa systemu teleinformatycznego, z którego korzysta podatnik									
source	<pre><xsd:element name="SystemInfo" type="tns:TZnakowy" minOccurs="0"> <xsd:annotation> <xsd:documentation>Nazwa systemu teleinformatycznego, z którego korzysta podatnik</xsd:documentation> </xsd:annotation> </xsd:element></pre>									

complexType TPodmiot

<p>diagram</p>	<p>TPodmiot Zestaw danych identyfikacyjnych oraz danych adresowych nabywcy i podmiotów trzecich</p> <p>Numer, za pomocą którego nabywca towarów lub usług jest identyfikowany dla podatku lub podatku od wartości dodanej, pod którym otrzymał on towary lub usługi, z zastrzeżeniem art. 106e ust. 1 pkt 24 lit. b ustawy. Pole opcjonalne dla przypadku określonego w art. 106e ust. 5 pkt 2 ustawy. W przypadku faktur wystawianych w procedurze uproszczonej przez drugiego w kolejności podatnika, o którym mowa w art. 135 ust. 1 pkt 4 lit. b i c oraz ust. 2 ustawy, numer, o którym mowa w art. 136 ust. 1 pkt 4 ustawy</p> <p>Identyfikator podatkowy NIP</p> <p>Identyfikator podatkowy inny</p> <p>Podmiot nie posiada identyfikatora podatkowego: 1- tak</p> <p>Pierwsze imię</p> <p>Nazwisko</p> <p>PeIna nazwa</p> <p>Dane opcjonalne dla przypadków, o których mowa w art. 106e ust. 5 pkt 3 ustawy</p> <p>Nazwa handlowa</p>
<p>namespace</p>	<p>http://crd.gov.pl/wzor/2021/11/29/11089/</p>
<p>children</p>	<p>tns:NIP tns:NrID tns:BrakID tns:ImiePierwsze tns:Nazwisko tns:PeInaNazwa tns:NazwaHandlowa</p>
<p>used by</p>	<p>elements Faktura/Podmiot2/Daneldentyfikacyjne Faktura/Podmiot3/Daneldentyfikacyjne Faktura/PodmiotUpowazniony/Daneldentyfikacyjne Faktura/Fa/Podmiot2K/Daneldentyfikacyjne Faktura/Fa/WarunkiTransakcji/Transport/Przewoznik/Daneldentyfikacyjne</p>
<p>annotation</p>	<p>documentation Zestaw danych identyfikacyjnych oraz danych adresowych nabywcy i podmiotów trzecich</p>
<p>source</p>	<pre><xsd:complexType name="TPodmiot"> <xsd:annotation> <xsd:documentation>Zestaw danych identyfikacyjnych oraz danych adresowych nabywcy i podmiotów trzecich</xsd:documentation> </xsd:annotation> <xsd:sequence> <xsd:choice> <xsd:annotation> <xsd:documentation>Numer, za pomocą którego nabywca towarów lub usług jest identyfikowany dla podatku lub podatku od wartości dodanej, pod którym otrzymał on towary lub usługi, z zastrzeżeniem art. 106e ust. 1 pkt 24 lit. b ustawy. Pole opcjonalne dla przypadku określonego w art. 106e ust. 5 pkt 2 ustawy. W przypadku faktur wystawianych w procedurze uproszczonej przez drugiego w kolejności podatnika, o którym mowa w art. 135 ust. 1 pkt 4 lit. b i c oraz ust. 2 ustawy, numer, o którym mowa w art. 136 ust. 1 pkt 4 ustawy</xsd:documentation> </xsd:annotation> <xsd:element name="NIP" type="etd:TNrNIP"> <xsd:annotation> <xsd:documentation>Identyfikator podatkowy NIP</xsd:documentation> </xsd:annotation> </xsd:element> <xsd:element name="NrID" type="etd:TNrIdentyfikacjiPodatkowej"></pre>

```

<xsd:annotation>
  <xsd:documentation>Identyfikator podatkowy inny</xsd:documentation>
</xsd:annotation>
</xsd:element>
<xsd:element name="BrakID" type="etd:TWybor1">
  <xsd:annotation>
    <xsd:documentation>Podmiot nie posiada identyfikatora podatkowego: 1-
tak</xsd:documentation>
  </xsd:annotation>
</xsd:element>
</xsd:choice>
<xsd:sequence minOccurs="0">
  <xsd:annotation>
    <xsd:documentation>Dane opcjonalne dla przypadków, o których mowa w art. 106e ust. 5
pkt 3 ustawy</xsd:documentation>
  </xsd:annotation>
  <xsd:choice>
    <xsd:sequence>
      <xsd:element name="ImiePierwsze" type="etd:TImie">
        <xsd:annotation>
          <xsd:documentation>Pierwsze imię</xsd:documentation>
        </xsd:annotation>
      </xsd:element>
      <xsd:element name="Nazwisko" type="etd:TNazwisko">
        <xsd:annotation>
          <xsd:documentation>Nazwisko</xsd:documentation>
        </xsd:annotation>
      </xsd:element>
    </xsd:sequence>
    <xsd:element name="PelnaNazwa" type="tns:TZnakowy">
      <xsd:annotation>
        <xsd:documentation>Pełna nazwa</xsd:documentation>
      </xsd:annotation>
    </xsd:element>
  </xsd:choice>
  <xsd:element name="NazwaHandlowa" type="tns:TZnakowy" minOccurs="0">
    <xsd:annotation>
      <xsd:documentation>Nazwa handlowa</xsd:documentation>
    </xsd:annotation>
  </xsd:element>
</xsd:sequence>
</xsd:sequence>
</xsd:complexType>

```

element TPodmiot/NIP

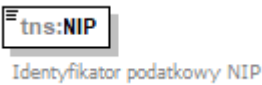
diagram	
namespace	http://crd.gov.pl/wzor/2021/11/29/11089/
type	etd:TNrNIP
properties	content simple

facets	Kind pattern	Value [1-9](\d{1-9}){1-7}	Annotation
annotation	documentation Identyfikator podatkowy NIP		
source	<pre><xsd:element name="NIP" type="etd:TNrNIP"> <xsd:annotation> <xsd:documentation>Identyfikator podatkowy NIP</xsd:documentation> </xsd:annotation> </xsd:element></pre>		

element TPodmiot/NrID

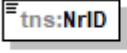
diagram	 Identyfikator podatkowy inny		
namespace	http://crd.gov.pl/wzor/2021/11/29/11089/		
type	etd:TNrIdentyfikacjiPodatkowej		
properties	content simple		
facets	Kind	Value	Annotation
	minLength	1	
	maxLength	50	
	whiteSpace	replace	
annotation	documentation Identyfikator podatkowy inny		
source	<pre><xsd:element name="NrID" type="etd:TNrIdentyfikacjiPodatkowej"> <xsd:annotation> <xsd:documentation>Identyfikator podatkowy inny</xsd:documentation> </xsd:annotation> </xsd:element></pre>		

element TPodmiot/BrakID

diagram	 Podmiot nie posiada identyfikatora podatkowego: 1- tak		
namespace	http://crd.gov.pl/wzor/2021/11/29/11089/		
type	etd:TWybor1		
properties	content simple		
facets	Kind	Value	Annotation
	enumeration	1	
annotation	documentation Podmiot nie posiada identyfikatora podatkowego: 1- tak		
source	<pre><xsd:element name="BrakID" type="etd:TWybor1"> <xsd:annotation> <xsd:documentation>Podmiot nie posiada identyfikatora podatkowego: 1- tak</xsd:documentation> </xsd:annotation> </xsd:element></pre>		

element **TPodmiot/ImiePierwsze**

diagram										
namespace	http://crd.gov.pl/wzor/2021/11/29/11089/									
type	etd:TImie									
properties	content simple									
facets	<table border="1"> <thead> <tr> <th>Kind</th> <th>Value</th> <th>Annotation</th> </tr> </thead> <tbody> <tr> <td>minLength</td> <td>1</td> <td></td> </tr> <tr> <td>maxLength</td> <td>30</td> <td></td> </tr> </tbody> </table>	Kind	Value	Annotation	minLength	1		maxLength	30	
Kind	Value	Annotation								
minLength	1									
maxLength	30									
annotation	documentation Pierwsze imię									
source	<pre><xsd:element name="ImiePierwsze" type="etd:TImie"> <xsd:annotation> <xsd:documentation>Pierwsze imię</xsd:documentation> </xsd:annotation> </xsd:element></pre>									

element **TPodmiot/Nazwisko**

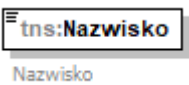
diagram										
namespace	http://crd.gov.pl/wzor/2021/11/29/11089/									
type	etd:TNazwisko									
properties	content simple									
facets	<table border="1"> <thead> <tr> <th>Kind</th> <th>Value</th> <th>Annotation</th> </tr> </thead> <tbody> <tr> <td>minLength</td> <td>1</td> <td></td> </tr> <tr> <td>maxLength</td> <td>81</td> <td></td> </tr> </tbody> </table>	Kind	Value	Annotation	minLength	1		maxLength	81	
Kind	Value	Annotation								
minLength	1									
maxLength	81									
annotation	documentation Nazwisko									
source	<pre><xsd:element name="Nazwisko" type="etd:TNazwisko"> <xsd:annotation> <xsd:documentation>Nazwisko</xsd:documentation> </xsd:annotation> </xsd:element></pre>									

element **TPodmiot/PelnaNazwa**

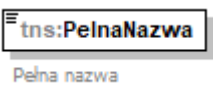
diagram	
namespace	http://crd.gov.pl/wzor/2021/11/29/11089/
type	tns:TZnakowy

properties	content simple									
facets	<table border="1"> <thead> <tr> <th>Kind</th> <th>Value</th> <th>Annotation</th> </tr> </thead> <tbody> <tr> <td>minLength</td> <td>1</td> <td></td> </tr> <tr> <td>maxLength</td> <td>256</td> <td></td> </tr> </tbody> </table>	Kind	Value	Annotation	minLength	1		maxLength	256	
Kind	Value	Annotation								
minLength	1									
maxLength	256									
annotation	documentation Pełna nazwa									
source	<pre><xsd:element name="PełnaNazwa" type="tns:TZnakowy"> <xsd:annotation> <xsd:documentation>Pełna nazwa</xsd:documentation> </xsd:annotation> </xsd:element></pre>									

element TPodmiot/NazwaHandlowa

diagram										
namespace	http://crd.gov.pl/wzor/2021/11/29/11089/									
type	tns:TZnakowy									
properties	<table border="1"> <tbody> <tr> <td>minOcc</td> <td>0</td> </tr> <tr> <td>maxOcc</td> <td>1</td> </tr> <tr> <td>content</td> <td>simple</td> </tr> </tbody> </table>	minOcc	0	maxOcc	1	content	simple			
minOcc	0									
maxOcc	1									
content	simple									
facets	<table border="1"> <thead> <tr> <th>Kind</th> <th>Value</th> <th>Annotation</th> </tr> </thead> <tbody> <tr> <td>minLength</td> <td>1</td> <td></td> </tr> <tr> <td>maxLength</td> <td>256</td> <td></td> </tr> </tbody> </table>	Kind	Value	Annotation	minLength	1		maxLength	256	
Kind	Value	Annotation								
minLength	1									
maxLength	256									
annotation	documentation Nazwa handlowa									
source	<pre><xsd:element name="NazwaHandlowa" type="tns:TZnakowy" minOccurs="0"> <xsd:annotation> <xsd:documentation>Nazwa handlowa</xsd:documentation> </xsd:annotation> </xsd:element></pre>									

complexType TPodmiot1

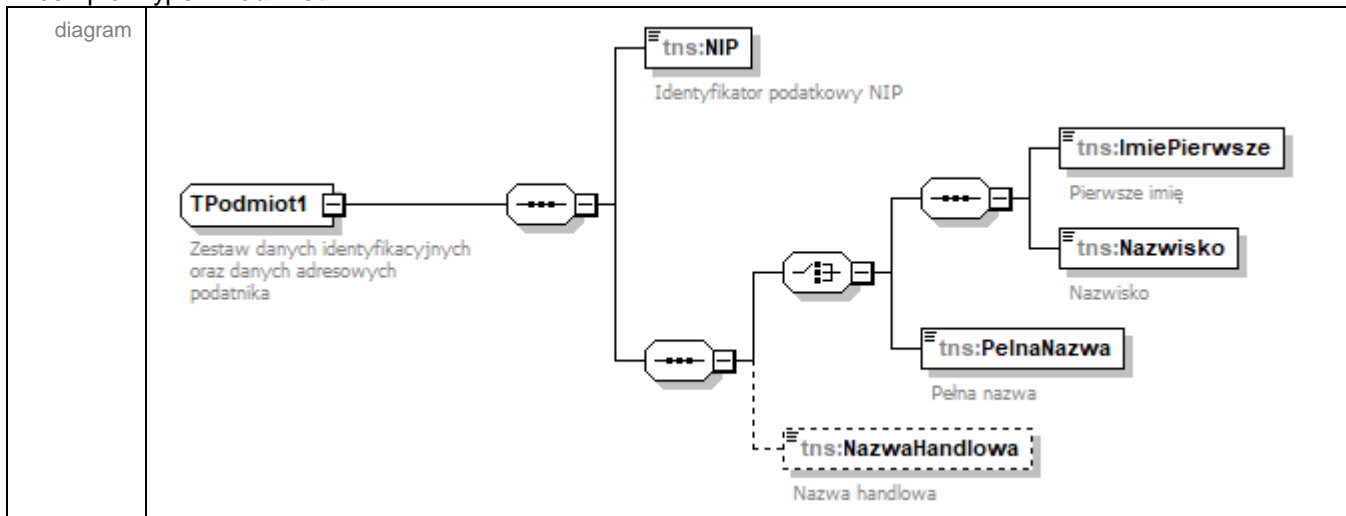

namespace	http://crd.gov.pl/wzor/2021/11/29/11089/
children	tns:NIP tns:ImiePierwsze tns:Nazwisko tns:PeInaNazwa tns:NazwaHandlowa
used by	elements Faktura/Podmiot1/DaneIdentyfikacyjne Faktura/Fa/Podmiot1K/DaneIdentyfikacyjne
annotation	documentation Zestaw danych identyfikacyjnych oraz danych adresowych podatnika
source	<pre> <xsd:complexType name="TPodmiot1"> <xsd:annotation> <xsd:documentation>Zestaw danych identyfikacyjnych oraz danych adresowych podatnika</xsd:documentation> </xsd:annotation> <xsd:sequence> <xsd:element name="NIP" type="etd:TNrNIP"> <xsd:annotation> <xsd:documentation>Identyfikator podatkowy NIP</xsd:documentation> </xsd:annotation> </xsd:element> <xsd:sequence> <xsd:choice> <xsd:sequence> <xsd:element name="ImiePierwsze" type="etd:TImie"> <xsd:annotation> <xsd:documentation>Pierwsze imię</xsd:documentation> </xsd:annotation> </xsd:element> <xsd:element name="Nazwisko" type="etd:TNazwisko"> <xsd:annotation> <xsd:documentation>Nazwisko</xsd:documentation> </xsd:annotation> </xsd:element> </xsd:sequence> <xsd:element name="PeInaNazwa" type="tns:TZnakowy"> <xsd:annotation> <xsd:documentation>PeIna nazwa</xsd:documentation> </xsd:annotation> </xsd:element> </xsd:choice> <xsd:element name="NazwaHandlowa" type="tns:TZnakowy" minOccurs="0"> <xsd:annotation> <xsd:documentation>Nazwa handlowa</xsd:documentation> </xsd:annotation> </xsd:element> </xsd:sequence> </xsd:sequence> </xsd:complexType> </pre>

element TPodmiot1/NIP

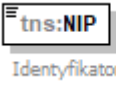
diagram	 <p>tns:NIP Identyfikator podatkowy NIP</p>
namespace	http://crd.gov.pl/wzor/2021/11/29/11089/
type	etd:TNrNIP

properties	content simple						
facets	<table border="1"> <thead> <tr> <th>Kind</th> <th>Value</th> <th>Annotation</th> </tr> </thead> <tbody> <tr> <td>pattern</td> <td>[1-9](\d{1-9}) ([1-9]\d){7}</td> <td></td> </tr> </tbody> </table>	Kind	Value	Annotation	pattern	[1-9](\d{1-9}) ([1-9]\d){7}	
Kind	Value	Annotation					
pattern	[1-9](\d{1-9}) ([1-9]\d){7}						
annotation	documentation Identyfikator podatkowy NIP						
source	<pre><xsd:element name="NIP" type="etd:TNrNIP"> <xsd:annotation> <xsd:documentation>Identyfikator podatkowy NIP</xsd:documentation> </xsd:annotation> </xsd:element></pre>						

element TPodmiot1/ImiePierwsze

diagram										
namespace	http://crd.gov.pl/wzor/2021/11/29/11089/									
type	etd:TImie									
properties	content simple									
facets	<table border="1"> <thead> <tr> <th>Kind</th> <th>Value</th> <th>Annotation</th> </tr> </thead> <tbody> <tr> <td>minLength</td> <td>1</td> <td></td> </tr> <tr> <td>maxLength</td> <td>30</td> <td></td> </tr> </tbody> </table>	Kind	Value	Annotation	minLength	1		maxLength	30	
Kind	Value	Annotation								
minLength	1									
maxLength	30									
annotation	documentation Pierwsze imię									
source	<pre><xsd:element name="ImiePierwsze" type="etd:TImie"> <xsd:annotation> <xsd:documentation>Pierwsze imię</xsd:documentation> </xsd:annotation> </xsd:element></pre>									

element TPodmiot1/Nazwisko

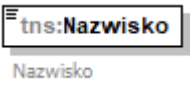
diagram										
namespace	http://crd.gov.pl/wzor/2021/11/29/11089/									
type	etd:TNazwisko									
properties	content simple									
facets	<table border="1"> <thead> <tr> <th>Kind</th> <th>Value</th> <th>Annotation</th> </tr> </thead> <tbody> <tr> <td>minLength</td> <td>1</td> <td></td> </tr> <tr> <td>maxLength</td> <td>81</td> <td></td> </tr> </tbody> </table>	Kind	Value	Annotation	minLength	1		maxLength	81	
Kind	Value	Annotation								
minLength	1									
maxLength	81									
annotation	documentation Nazwisko									
source	<pre><xsd:element name="Nazwisko" type="etd:TNazwisko"> <xsd:annotation> <xsd:documentation>Nazwisko</xsd:documentation> </xsd:annotation> </xsd:element></pre>									

element **TPodmiot1/PelnaNazwa**

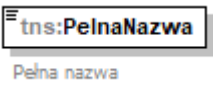
diagram										
namespace	http://crd.gov.pl/wzor/2021/11/29/11089/									
type	tns:TZnakowy									
properties	content simple									
facets	<table border="1"> <thead> <tr> <th>Kind</th> <th>Value</th> <th>Annotation</th> </tr> </thead> <tbody> <tr> <td>minLength</td> <td>1</td> <td></td> </tr> <tr> <td>maxLength</td> <td>256</td> <td></td> </tr> </tbody> </table>	Kind	Value	Annotation	minLength	1		maxLength	256	
Kind	Value	Annotation								
minLength	1									
maxLength	256									
annotation	documentation Pełna nazwa									
source	<pre><xsd:element name="PełnaNazwa" type="tns:TZnakowy"> <xsd:annotation> <xsd:documentation>Pełna nazwa</xsd:documentation> </xsd:annotation> </xsd:element></pre>									

element **TPodmiot1/NazwaHandlowa**

diagram										
namespace	http://crd.gov.pl/wzor/2021/11/29/11089/									
type	tns:TZnakowy									
properties	<table border="1"> <tbody> <tr> <td>minOcc</td> <td>0</td> </tr> <tr> <td>maxOcc</td> <td>1</td> </tr> <tr> <td>content</td> <td>simple</td> </tr> </tbody> </table>	minOcc	0	maxOcc	1	content	simple			
minOcc	0									
maxOcc	1									
content	simple									
facets	<table border="1"> <thead> <tr> <th>Kind</th> <th>Value</th> <th>Annotation</th> </tr> </thead> <tbody> <tr> <td>minLength</td> <td>1</td> <td></td> </tr> <tr> <td>maxLength</td> <td>256</td> <td></td> </tr> </tbody> </table>	Kind	Value	Annotation	minLength	1		maxLength	256	
Kind	Value	Annotation								
minLength	1									
maxLength	256									
annotation	documentation Nazwa handlowa									
source	<pre><xsd:element name="NazwaHandlowa" type="tns:TZnakowy" minOccurs="0"> <xsd:annotation> <xsd:documentation>Nazwa handlowa</xsd:documentation> </xsd:annotation> </xsd:element></pre>									

complexType TRachunekBankowy

diagram	
namespace	http://crd.gov.pl/wzor/2021/11/29/11089/
children	tns:NrRBPL tns:NrRBZagr tns:SWIFT tns:RachunekWlasnyBanku tns:NazwaBanku
used by	elements Faktura/Fa/Platnosc/RachunekBankowy Faktura/Fa/Platnosc/RachunekBankowyFaktora
annotation	documentation Informacje o rachunku bankowym
source	<pre> <xsd:complexType name="TRachunekBankowy"> <xsd:annotation> <xsd:documentation>Informacje o rachunku bankowym</xsd:documentation> </xsd:annotation> <xsd:sequence> <xsd:choice> <xsd:element name="NrRBPL" type="tns:TNrNRB"> <xsd:annotation> <xsd:documentation>Pełny numer rachunku w standardzie NRB</xsd:documentation> </xsd:annotation> </xsd:element> <xsd:sequence> <xsd:element name="NrRBZagr" type="tns:TNrRBZagr"> <xsd:annotation> <xsd:documentation>Pełny numer rachunku zagranicznego</xsd:documentation> </xsd:annotation> </xsd:element> <xsd:element name="SWIFT" type="tns:SWIFT_Type"> <xsd:annotation> <xsd:documentation>Kod SWIFT</xsd:documentation> </xsd:annotation> </xsd:element> </xsd:sequence> </xsd:choice> <xsd:element name="RachunekWlasnyBanku" type="tns:TRachunekWlasnyBanku" minOccurs="0"> <xsd:annotation> <xsd:documentation>Rachunek własny banku</xsd:documentation> </xsd:annotation> </xsd:element> <xsd:element name="NazwaBanku" type="tns:TNazwaBanku"> <xsd:annotation> <xsd:documentation>Nazwa banku</xsd:documentation> </xsd:annotation> </xsd:element> </xsd:sequence> </xsd:complexType> </pre>

	<pre> <xsd:element name="NazwaBanku" type="tns:TZnakowy" minOccurs="0"> <xsd:annotation> <xsd:documentation>Nazwa banku</xsd:documentation> </xsd:annotation> </xsd:element> </xsd:sequence> </xsd:complexType> </pre>
--	--

element TRachunekBankowy/NrRBPL

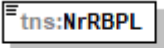
diagram	 <p>Pełny numer rachunku w standardzie NRB</p>						
namespace	http://crd.gov.pl/wzor/2021/11/29/11089/						
type	tns:TNrNRB						
properties	content simple						
facets	<table border="1"> <thead> <tr> <th>Kind</th> <th>Value</th> <th>Annotation</th> </tr> </thead> <tbody> <tr> <td>pattern</td> <td>[0-9]{26}</td> <td></td> </tr> </tbody> </table>	Kind	Value	Annotation	pattern	[0-9]{26}	
Kind	Value	Annotation					
pattern	[0-9]{26}						
annotation	documentation Pełny numer rachunku w standardzie NRB						
source	<pre> <xsd:element name="NrRBPL" type="tns:TNrNRB"> <xsd:annotation> <xsd:documentation>Pełny numer rachunku w standardzie NRB</xsd:documentation> </xsd:annotation> </xsd:element> </pre>						

element TRachunekBankowy/NrRBZagr

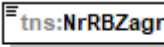
diagram	 <p>Pełny numer rachunku zagranicznego</p>						
namespace	http://crd.gov.pl/wzor/2021/11/29/11089/						
type	tns:TNrRBZagr						
properties	content simple						
facets	<table border="1"> <thead> <tr> <th>Kind</th> <th>Value</th> <th>Annotation</th> </tr> </thead> <tbody> <tr> <td>pattern</td> <td>[0-9A-Z]{10,30}</td> <td></td> </tr> </tbody> </table>	Kind	Value	Annotation	pattern	[0-9A-Z]{10,30}	
Kind	Value	Annotation					
pattern	[0-9A-Z]{10,30}						
annotation	documentation Pełny numer rachunku zagranicznego						
source	<pre> <xsd:element name="NrRBZagr" type="tns:TNrRBZagr"> <xsd:annotation> <xsd:documentation>Pełny numer rachunku zagranicznego</xsd:documentation> </xsd:annotation> </xsd:element> </pre>						

element TRachunekBankowy/SWIFT

diagram							
namespace	http://crd.gov.pl/wzor/2021/11/29/11089/						
type	tns:SWIFT_Type						
properties	content simple						
facets	<table border="1"> <thead> <tr> <th>Kind</th> <th>Value</th> <th>Annotation</th> </tr> </thead> <tbody> <tr> <td>pattern</td> <td>[A-Z]{6}[A-Z0-9]{2}([A-Z0-9]{3}){0,1}</td> <td></td> </tr> </tbody> </table>	Kind	Value	Annotation	pattern	[A-Z]{6}[A-Z0-9]{2}([A-Z0-9]{3}){0,1}	
Kind	Value	Annotation					
pattern	[A-Z]{6}[A-Z0-9]{2}([A-Z0-9]{3}){0,1}						
annotation	documentation Kod SWIFT						
source	<pre><xsd:element name="SWIFT" type="tns:SWIFT_Type"> <xsd:annotation> <xsd:documentation>Kod SWIFT</xsd:documentation> </xsd:annotation> </xsd:element></pre>						

element TRachunekBankowy/RachunekWlasnyBanku

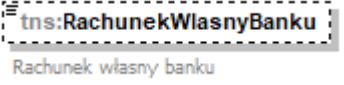
diagram													
namespace	http://crd.gov.pl/wzor/2021/11/29/11089/												
type	tns:TRachunekWlasnyBanku												
properties	<table border="1"> <tbody> <tr> <td>minOcc</td> <td>0</td> </tr> <tr> <td>maxOcc</td> <td>1</td> </tr> <tr> <td>content</td> <td>simple</td> </tr> </tbody> </table>	minOcc	0	maxOcc	1	content	simple						
minOcc	0												
maxOcc	1												
content	simple												
facets	<table border="1"> <thead> <tr> <th>Kind</th> <th>Value</th> <th>Annotation</th> </tr> </thead> <tbody> <tr> <td>enumeration</td> <td>1</td> <td>documentation rachunek banku lub rachunek spółdzielczej kasy oszczędnościowo-kredytowej służący do dokonywania rozliczeń z tytułu nabywanych przez ten bank lub tę kasę wierzytelności pieniężnych</td> </tr> <tr> <td>enumeration</td> <td>2</td> <td>documentation rachunek banku lub rachunek spółdzielczej kasy oszczędnościowo-kredytowej wykorzystywany przez ten bank lub tę kasę do pobrania należności od nabywcy towarów lub usługobiorcy za dostawę towarów lub świadczenie usług, potwierdzone fakturą, i przekazania jej w całości albo części dostawcy towarów lub usługodawcy</td> </tr> <tr> <td>enumeration</td> <td>3</td> <td>documentation rachunek banku lub rachunek spółdzielczej kasy oszczędnościowo-kredytowej prowadzony przez ten bank lub tę kasę w ramach gospodarki własnej, niebędący rachunkiem rozliczeniowym</td> </tr> </tbody> </table>	Kind	Value	Annotation	enumeration	1	documentation rachunek banku lub rachunek spółdzielczej kasy oszczędnościowo-kredytowej służący do dokonywania rozliczeń z tytułu nabywanych przez ten bank lub tę kasę wierzytelności pieniężnych	enumeration	2	documentation rachunek banku lub rachunek spółdzielczej kasy oszczędnościowo-kredytowej wykorzystywany przez ten bank lub tę kasę do pobrania należności od nabywcy towarów lub usługobiorcy za dostawę towarów lub świadczenie usług, potwierdzone fakturą, i przekazania jej w całości albo części dostawcy towarów lub usługodawcy	enumeration	3	documentation rachunek banku lub rachunek spółdzielczej kasy oszczędnościowo-kredytowej prowadzony przez ten bank lub tę kasę w ramach gospodarki własnej, niebędący rachunkiem rozliczeniowym
Kind	Value	Annotation											
enumeration	1	documentation rachunek banku lub rachunek spółdzielczej kasy oszczędnościowo-kredytowej służący do dokonywania rozliczeń z tytułu nabywanych przez ten bank lub tę kasę wierzytelności pieniężnych											
enumeration	2	documentation rachunek banku lub rachunek spółdzielczej kasy oszczędnościowo-kredytowej wykorzystywany przez ten bank lub tę kasę do pobrania należności od nabywcy towarów lub usługobiorcy za dostawę towarów lub świadczenie usług, potwierdzone fakturą, i przekazania jej w całości albo części dostawcy towarów lub usługodawcy											
enumeration	3	documentation rachunek banku lub rachunek spółdzielczej kasy oszczędnościowo-kredytowej prowadzony przez ten bank lub tę kasę w ramach gospodarki własnej, niebędący rachunkiem rozliczeniowym											
annotation	documentation Rachunek własny banku												
source	<pre><xsd:element name="RachunekWlasnyBanku" type="tns:TRachunekWlasnyBanku" minOccurs="0"> <xsd:annotation> <xsd:documentation>Rachunek własny banku</xsd:documentation> </xsd:annotation> </xsd:element></pre>												

element TRachunekBankowy/NazwaBanku

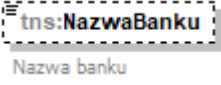
diagram	
namespace	http://crd.gov.pl/wzor/2021/11/29/11089/
type	tns:TZnakowy
properties	minOcc 0 maxOcc 1 content simple
facets	Kind Value Annotation minLength 1 maxLength 256
annotation	documentation Nazwa banku
source	<pre><xsd:element name="NazwaBanku" type="tns:TZnakowy" minOccurs="0"> <xsd:annotation> <xsd:documentation>Nazwa banku</xsd:documentation> </xsd:annotation> </xsd:element></pre>

simpleType SWIFT_Type

namespace	http://crd.gov.pl/wzor/2021/11/29/11089/
type	restriction of xsd:string
properties	base xsd:string
used by	element TRachunekBankowy/SWIFT
facets	Kind Value Annotation pattern [A-Z]{6}[A-Z0-9]{2}([A-Z0-9]{3}){0,1}
annotation	documentation Kod SWIFT
source	<pre><xsd:simpleType name="SWIFT_Type"> <xsd:annotation> <xsd:documentation>Kod SWIFT</xsd:documentation> </xsd:annotation> <xsd:restriction base="xsd:string"> <xsd:pattern value="[A-Z]{6}[A-Z0-9]{2}([A-Z0-9]{3}){0,1}"/> </xsd:restriction> </xsd:simpleType></pre>

simpleType TData

namespace	http://crd.gov.pl/wzor/2021/11/29/11089/
type	restriction of etd:TData
properties	base etd:TData
used by	elements Faktura/Fa/WarunkiTransakcji/Umowy/DataUmowy Faktura/Fa/WarunkiTransakcji/Zamowienia/DataZamowienia Faktura/Fa/Platnosc/DataZaplaty Faktura/Fa/Platnosc/PlatnoscCzesciowe/DataZaplatyCzesciowej Faktura/Fa/Platnosc/TerminyPlatnosc/TerminPlatnosc
facets	Kind Value Annotation minInclusive 2016-07-01

	maxInclusive 2050-01-01 pattern ((\d{4})-(\d{2})-(\d{2}))
annotation	documentation Data transakcji lub zdarzenia w okresie od 2016-07-01 do 2050-01-01
source	<xsd:simpleType name="TData"> <xsd:annotation> <xsd:documentation>Data transakcji lub zdarzenia w okresie od 2016-07-01 do 2050-01-01</xsd:documentation> </xsd:annotation> <xsd:restriction base="etd:TData"> <xsd:minInclusive value="2016-07-01"/> <xsd:maxInclusive value="2050-01-01"/> </xsd:restriction> </xsd:simpleType>

simpleType TDataCzas

namespace	http://crd.gov.pl/wzor/2021/11/29/11089/												
type	restriction of etd:TDataCzas												
properties	base etd:TDataCzas												
used by	elements Faktura/Fa/WarunkiTransakcji/Transport/DataGodzRozpTransportu Faktura/Fa/WarunkiTransakcji/Transport/DataGodzZakTransportu												
facets	<table border="0"> <tr> <td>Kind</td> <td>Value</td> <td>Annotation</td> </tr> <tr> <td>minInclusive</td> <td>2021-10-01T00:00:00Z</td> <td></td> </tr> <tr> <td>maxInclusive</td> <td>2050-01-01T23:59:59Z</td> <td></td> </tr> <tr> <td>whiteSpace</td> <td>collapse</td> <td></td> </tr> </table>	Kind	Value	Annotation	minInclusive	2021-10-01T00:00:00Z		maxInclusive	2050-01-01T23:59:59Z		whiteSpace	collapse	
Kind	Value	Annotation											
minInclusive	2021-10-01T00:00:00Z												
maxInclusive	2050-01-01T23:59:59Z												
whiteSpace	collapse												
annotation	documentation Data i czas zdarzenia w okresie od 01.10.2021T00:00:00Z do 01.01.2050T23:59:59Z												
source	<xsd:simpleType name="TDataCzas"> <xsd:annotation> <xsd:documentation>Data i czas zdarzenia w okresie od 01.10.2021T00:00:00Z do 01.01.2050T23:59:59Z</xsd:documentation> </xsd:annotation> <xsd:restriction base="etd:TDataCzas"> <xsd:minInclusive value="2021-10-01T00:00:00Z"/> <xsd:maxInclusive value="2050-01-01T23:59:59Z"/> </xsd:restriction> </xsd:simpleType>												

simpleType TDataT

namespace	http://crd.gov.pl/wzor/2021/11/29/11089/												
type	restriction of etd:TData												
properties	base etd:TData												
used by	elements Faktura/Fa/DaneFaKorygowanej/DataWystFaKorygowanej Faktura/Fa/P_1 Faktura/Fa/Adnotacje/P_22A Faktura/Fa/P_6 Faktura/Fa/OkresFa/P_6 Do Faktura/Fa/OkresFa/P_6 Od Faktura/Fa/FaWiersze/FaWiersz/P_6A												
facets	<table border="0"> <tr> <td>Kind</td> <td>Value</td> <td>Annotation</td> </tr> <tr> <td>minInclusive</td> <td>2006-01-01</td> <td></td> </tr> <tr> <td>maxInclusive</td> <td>2050-01-01</td> <td></td> </tr> <tr> <td>pattern</td> <td>((\d{4})-(\d{2})-(\d{2}))</td> <td></td> </tr> </table>	Kind	Value	Annotation	minInclusive	2006-01-01		maxInclusive	2050-01-01		pattern	((\d{4})-(\d{2})-(\d{2}))	
Kind	Value	Annotation											
minInclusive	2006-01-01												
maxInclusive	2050-01-01												
pattern	((\d{4})-(\d{2})-(\d{2}))												

annotation	documentation Data transakcji lub zdarzenia w okresie od 2006-01-01 do 2050-01-01
source	<pre> <xsd:simpleType name="TDataT"> <xsd:annotation> <xsd:documentation>Data transakcji lub zdarzenia w okresie od 2006-01-01 do 2050-01-01</xsd:documentation> </xsd:annotation> <xsd:restriction base="etd:TData"> <xsd:minInclusive value="2006-01-01"/> <xsd:maxInclusive value="2050-01-01"/> </xsd:restriction> </xsd:simpleType> </pre>

simpleType TFormaPłatności

namespace	http://crd.gov.pl/wzor/2021/11/29/11089/		
type	restriction of xsd:integer		
properties	base xsd:integer		
used by	element	Faktura/Fa/Płatnosc/FormaPłatności	
facets	Kind	Value	Annotation
	enumeration	1	documentation gotówka
	enumeration	2	documentation karta
	enumeration	3	documentation bon
	enumeration	4	documentation czek
	enumeration	5	documentation kredyt
	enumeration	6	documentation przelew
	enumeration	7	documentation mobilna
annotation	documentation Typy form płatności		
source	<pre> <xsd:simpleType name="TFormaPłatności"> <xsd:annotation> <xsd:documentation>Typy form płatności</xsd:documentation> </xsd:annotation> <xsd:restriction base="xsd:integer"> <xsd:enumeration value="1"> <xsd:annotation> <xsd:documentation>gotówka</xsd:documentation> </xsd:annotation> </xsd:enumeration> <xsd:enumeration value="2"> <xsd:annotation> <xsd:documentation>karta</xsd:documentation> </xsd:annotation> </xsd:enumeration> <xsd:enumeration value="3"> <xsd:annotation> <xsd:documentation>bon</xsd:documentation> </xsd:annotation> </xsd:enumeration> </xsd:restriction> </xsd:simpleType> </pre>		

	<pre> <xsd:enumeration value="4"> <xsd:annotation> <xsd:documentation>czek</xsd:documentation> </xsd:annotation> </xsd:enumeration> <xsd:enumeration value="5"> <xsd:annotation> <xsd:documentation>kredyt</xsd:documentation> </xsd:annotation> </xsd:enumeration> <xsd:enumeration value="6"> <xsd:annotation> <xsd:documentation>przelew</xsd:documentation> </xsd:annotation> </xsd:enumeration> <xsd:enumeration value="7"> <xsd:annotation> <xsd:documentation>mobilna</xsd:documentation> </xsd:annotation> </xsd:enumeration> </xsd:restriction> </xsd:simpleType> </pre>
--	---

simpleType TGLN

namespace	http://crd.gov.pl/wzor/2021/11/29/11089/									
type	restriction of xsd:token									
properties	base xsd:token									
used by	elements TAdresPolski/GLN TAdresZagraniczny/GLN									
facets	<table border="1"> <thead> <tr> <th>Kind</th> <th>Value</th> <th>Annotation</th> </tr> </thead> <tbody> <tr> <td>minLength</td> <td>1</td> <td></td> </tr> <tr> <td>maxLength</td> <td>13</td> <td></td> </tr> </tbody> </table>	Kind	Value	Annotation	minLength	1		maxLength	13	
Kind	Value	Annotation								
minLength	1									
maxLength	13									
annotation	documentation Typ Globalnego Numeru Lokalizacyjnego									
source	<pre> <xsd:simpleType name="TGLN"> <xsd:annotation> <xsd:documentation>Typ Globalnego Numeru Lokalizacyjnego</xsd:documentation> </xsd:annotation> <xsd:restriction base="xsd:token"> <xsd:minLength value="1"/> <xsd:maxLength value="13"/> </xsd:restriction> </xsd:simpleType> </pre>									

simpleType TGTU

namespace	http://crd.gov.pl/wzor/2021/11/29/11089/
type	restriction of tns:TZnakowy
properties	base tns:TZnakowy
used by	elements Faktura/Fa/FaWiersze/FaWiersz/GTU Faktura/Fa/Zamowienie/ZamowienieWiersz/GTUZ

facets	Kind	Value	Annotation
	minLength	1	
	maxLength	256	
	enumeration	GTU_01	documentation Dostawa towarów, o których mowa w § 10 ust. 3 pkt 1 lit. a rozporządzenia w sprawie szczegółowego zakresu danych zawartych w deklaracjach podatkowych i w ewidencji w zakresie podatku od towarów i usług
	enumeration	GTU_02	documentation Dostawa towarów, o których mowa w § 10 ust. 3 pkt 1 lit. b rozporządzenia w sprawie szczegółowego zakresu danych zawartych w deklaracjach podatkowych i w ewidencji w zakresie podatku od towarów i usług
	enumeration	GTU_03	documentation Dostawa towarów, o których mowa w § 10 ust. 3 pkt 1 lit. c rozporządzenia w sprawie szczegółowego zakresu danych zawartych w deklaracjach podatkowych i w ewidencji w zakresie podatku od towarów i usług
	enumeration	GTU_04	documentation Dostawa towarów, o których mowa w § 10 ust. 3 pkt 1 lit. d rozporządzenia w sprawie szczegółowego zakresu danych zawartych w deklaracjach podatkowych i w ewidencji w zakresie podatku od towarów i usług
	enumeration	GTU_05	documentation Dostawa towarów, o których mowa w § 10 ust. 3 pkt 1 lit. e rozporządzenia w sprawie szczegółowego zakresu danych zawartych w deklaracjach podatkowych i w ewidencji w zakresie podatku od towarów i usług
	enumeration	GTU_06	documentation Dostawa towarów, o których mowa w § 10 ust. 3 pkt 1 lit. f rozporządzenia w sprawie szczegółowego zakresu danych zawartych w deklaracjach podatkowych i w ewidencji w zakresie podatku od towarów i usług
	enumeration	GTU_07	documentation Dostawa towarów, o których mowa w § 10 ust. 3 pkt 1 lit. g rozporządzenia w sprawie szczegółowego zakresu danych zawartych w deklaracjach podatkowych i w ewidencji w zakresie podatku od towarów i usług
	enumeration	GTU_08	documentation Dostawa towarów, o których mowa w § 10 ust. 3 pkt 1 lit. h rozporządzenia w sprawie szczegółowego zakresu danych zawartych w deklaracjach podatkowych i w ewidencji w zakresie podatku od towarów i usług
	enumeration	GTU_09	documentation Dostawa towarów, o których mowa w § 10 ust. 3 pkt 1 lit. i rozporządzenia w sprawie szczegółowego zakresu danych zawartych w deklaracjach podatkowych i w ewidencji w zakresie podatku od towarów i usług
	enumeration	GTU_10	documentation Dostawa towarów, o których mowa w § 10 ust. 3 pkt 1 lit. j rozporządzenia w sprawie szczegółowego zakresu danych zawartych w deklaracjach podatkowych i w ewidencji w zakresie podatku od towarów i usług
	enumeration	GTU_11	documentation Świadczenie usług, o których mowa w § 10 ust. 3 pkt 2 lit. a rozporządzenia w sprawie szczegółowego zakresu danych zawartych w deklaracjach podatkowych i w ewidencji w zakresie podatku od towarów i usług
	enumeration	GTU_12	documentation Świadczenie usług, o których mowa w § 10 ust. 3 pkt 2 lit. b rozporządzenia w sprawie szczegółowego zakresu danych zawartych w deklaracjach podatkowych i w ewidencji w zakresie podatku od towarów i usług
	enumeration	GTU_13	documentation Świadczenie usług, o których mowa w § 10 ust. 3 pkt 2 lit. c rozporządzenia w sprawie szczegółowego zakresu danych zawartych w deklaracjach podatkowych i w ewidencji w zakresie podatku od towarów i usług
annotation	documentation		
	Oznaczenie dotyczące dostawy towarów i świadczenia usług		
source	<pre> <xsd:simpleType name="TGTU"> <xsd:annotation> <xsd:documentation>Oznaczenie dotyczące dostawy towarów i świadczenia usług</xsd:documentation> </xsd:annotation> <xsd:restriction base="tns:TZnakowy"> <xsd:enumeration value="GTU_01"> <xsd:annotation> <xsd:documentation>Dostawa towarów, o których mowa w § 10 ust. 3 pkt 1 lit. a </pre>		

rozporządzenia w sprawie szczegółowego zakresu danych zawartych w deklaracjach podatkowych i w ewidencji w zakresie podatku od towarów i usług</xsd:documentation>
</xsd:annotation>
</xsd:enumeration>
<xsd:enumeration value="GTU_02">
<xsd:annotation>
<xsd:documentation>Dostawa towarów, o których mowa w § 10 ust. 3 pkt 1 lit. b
rozporządzenia w sprawie szczegółowego zakresu danych zawartych w deklaracjach podatkowych i w ewidencji w zakresie podatku od towarów i usług</xsd:documentation>
</xsd:annotation>
</xsd:enumeration>
<xsd:enumeration value="GTU_03">
<xsd:annotation>
<xsd:documentation>Dostawa towarów, o których mowa w § 10 ust. 3 pkt 1 lit. c
rozporządzenia w sprawie szczegółowego zakresu danych zawartych w deklaracjach podatkowych i w ewidencji w zakresie podatku od towarów i usług</xsd:documentation>
</xsd:annotation>
</xsd:enumeration>
<xsd:enumeration value="GTU_04">
<xsd:annotation>
<xsd:documentation>Dostawa towarów, o których mowa w § 10 ust. 3 pkt 1 lit. d
rozporządzenia w sprawie szczegółowego zakresu danych zawartych w deklaracjach podatkowych i w ewidencji w zakresie podatku od towarów i usług</xsd:documentation>
</xsd:annotation>
</xsd:enumeration>
<xsd:enumeration value="GTU_05">
<xsd:annotation>
<xsd:documentation>Dostawa towarów, o których mowa w § 10 ust. 3 pkt 1 lit. e
rozporządzenia w sprawie szczegółowego zakresu danych zawartych w deklaracjach podatkowych i w ewidencji w zakresie podatku od towarów i usług</xsd:documentation>
</xsd:annotation>
</xsd:enumeration>
<xsd:enumeration value="GTU_06">
<xsd:annotation>
<xsd:documentation>Dostawa towarów, o których mowa w § 10 ust. 3 pkt 1 lit. f
rozporządzenia w sprawie szczegółowego zakresu danych zawartych w deklaracjach podatkowych i w ewidencji w zakresie podatku od towarów i usług</xsd:documentation>
</xsd:annotation>
</xsd:enumeration>
<xsd:enumeration value="GTU_07">
<xsd:annotation>
<xsd:documentation>Dostawa towarów, o których mowa w § 10 ust. 3 pkt 1 lit. g
rozporządzenia w sprawie szczegółowego zakresu danych zawartych w deklaracjach podatkowych i w ewidencji w zakresie podatku od towarów i usług</xsd:documentation>
</xsd:annotation>
</xsd:enumeration>
<xsd:enumeration value="GTU_08">
<xsd:annotation>
<xsd:documentation>Dostawa towarów, o których mowa w § 10 ust. 3 pkt 1 lit. h
rozporządzenia w sprawie szczegółowego zakresu danych zawartych w deklaracjach podatkowych i w ewidencji w zakresie podatku od towarów i usług</xsd:documentation>
</xsd:annotation>
</xsd:enumeration>
<xsd:enumeration value="GTU_09">
<xsd:annotation>
<xsd:documentation>Dostawa towarów, o których mowa w § 10 ust. 3 pkt 1 lit. i

	<p>rozporządzenia w sprawie szczegółowego zakresu danych zawartych w deklaracjach podatkowych i w ewidencji w zakresie podatku od towarów i usług</xsd:documentation> </xsd:annotation> </xsd:enumeration> <xsd:enumeration value="GTU_10"> <xsd:annotation> <xsd:documentation>Dostawa towarów, o których mowa w § 10 ust. 3 pkt 1 lit. j</p> <p>rozporządzenia w sprawie szczegółowego zakresu danych zawartych w deklaracjach podatkowych i w ewidencji w zakresie podatku od towarów i usług</xsd:documentation> </xsd:annotation> </xsd:enumeration> <xsd:enumeration value="GTU_11"> <xsd:annotation> <xsd:documentation>Świadczenie usług, o których mowa w § 10 ust. 3 pkt 2 lit. a</p> <p>rozporządzenia w sprawie szczegółowego zakresu danych zawartych w deklaracjach podatkowych i w ewidencji w zakresie podatku od towarów i usług</xsd:documentation> </xsd:annotation> </xsd:enumeration> <xsd:enumeration value="GTU_12"> <xsd:annotation> <xsd:documentation>Świadczenie usług, o których mowa w § 10 ust. 3 pkt 2 lit. b</p> <p>rozporządzenia w sprawie szczegółowego zakresu danych zawartych w deklaracjach podatkowych i w ewidencji w zakresie podatku od towarów i usług</xsd:documentation> </xsd:annotation> </xsd:enumeration> <xsd:enumeration value="GTU_13"> <xsd:annotation> <xsd:documentation>Świadczenie usług, o których mowa w § 10 ust. 3 pkt 2 lit. c</p> <p>rozporządzenia w sprawie szczegółowego zakresu danych zawartych w deklaracjach podatkowych i w ewidencji w zakresie podatku od towarów i usług</xsd:documentation> </xsd:annotation> </xsd:enumeration> </xsd:restriction> </xsd:simpleType></p>
--	---

simpleType Tllosci

namespace	http://crd.gov.pl/wzor/2021/11/29/11089/									
type	restriction of xsd:decimal									
properties	base xsd:decimal									
used by	elements Faktura/Fa/WarunkiTransakcji/KursUmowny Faktura/Fa/FaWiersze/FaWiersz/KursWaluty Faktura/Fa/Zamowienie/ZamowienieWiersz/KursWalutyZ Faktura/Fa/FaWiersze/FaWiersz/P_8B Faktura/Fa/Zamowienie/ZamowienieWiersz/P_8BZ									
facets	<table border="1"> <thead> <tr> <th>Kind</th> <th>Value</th> <th>Annotation</th> </tr> </thead> <tbody> <tr> <td>totalDigits</td> <td>22</td> <td></td> </tr> <tr> <td>fractionDigits</td> <td>6</td> <td></td> </tr> </tbody> </table>	Kind	Value	Annotation	totalDigits	22		fractionDigits	6	
Kind	Value	Annotation								
totalDigits	22									
fractionDigits	6									
annotation	documentation Wykorzystywany do określenia ilości. Wartość numeryczna 22 znaki max, w tym 6 po przecinku.									
source	<xsd:simpleType name="Tllosci"> <xsd:annotation> <xsd:documentation>Wykorzystywany do określenia ilości. Wartość numeryczna 22 znaki max, w tym 6 po przecinku.</xsd:documentation> </xsd:annotation> <xsd:restriction base="xsd:decimal">									

	<pre> <xsd:totalDigits value="22"/> <xsd:fractionDigits value="6"/> </xsd:restriction> </xsd:simpleType> </pre>
--	---

simpleType TKodFormularza

namespace	http://crd.gov.pl/wzor/2021/11/29/11089/						
type	restriction of xsd:string						
properties	base xsd:string						
used by	element TNaglowek/KodFormularza						
facets	<table border="1"> <thead> <tr> <th>Kind</th> <th>Value</th> <th>Annotation</th> </tr> </thead> <tbody> <tr> <td>enumeration</td> <td>FA</td> <td></td> </tr> </tbody> </table>	Kind	Value	Annotation	enumeration	FA	
Kind	Value	Annotation					
enumeration	FA						
annotation	documentation Symbol wzoru formularza						
source	<pre> <xsd:simpleType name="TKodFormularza"> <xsd:annotation> <xsd:documentation>Symbol wzoru formularza</xsd:documentation> </xsd:annotation> <xsd:restriction base="xsd:string"> <xsd:enumeration value="FA"/> </xsd:restriction> </xsd:simpleType> </pre>						

simpleType TKodPocztowyPL

namespace	http://crd.gov.pl/wzor/2021/11/29/11089/												
type	restriction of etd:TKodPocztowy												
properties	base etd:TKodPocztowy												
used by	element TAdresPolski/KodPocztowy												
facets	<table border="1"> <thead> <tr> <th>Kind</th> <th>Value</th> <th>Annotation</th> </tr> </thead> <tbody> <tr> <td>minLength</td> <td>1</td> <td></td> </tr> <tr> <td>maxLength</td> <td>8</td> <td></td> </tr> <tr> <td>pattern</td> <td>[0-9]{2}-[0-9]{3}</td> <td></td> </tr> </tbody> </table>	Kind	Value	Annotation	minLength	1		maxLength	8		pattern	[0-9]{2}-[0-9]{3}	
Kind	Value	Annotation											
minLength	1												
maxLength	8												
pattern	[0-9]{2}-[0-9]{3}												
annotation	documentation Kod pocztowy polski												
source	<pre> <xsd:simpleType name="TKodPocztowyPL"> <xsd:annotation> <xsd:documentation>Kod pocztowy polski</xsd:documentation> </xsd:annotation> <xsd:restriction base="etd:TKodPocztowy"> <xsd:pattern value="[0-9]{2}-[0-9]{3}"/> </xsd:restriction> </xsd:simpleType> </pre>												

simpleType TKodWaluty

namespace	http://crd.gov.pl/wzor/2021/11/29/11089/
-----------	--

type	restriction of xsd:normalizedString		
properties	base	xsd:normalizedString	
used by	elements	Faktura/Fa/KodWaluty Faktura/Fa/WarunkiTransakcji/WalutaUmowna	
facets	Kind	Value	Annotation
	enumeration	AED	documentation DIRHAM ZEA
	enumeration	AFN	documentation AFGANI
	enumeration	ALL	documentation LEK
	enumeration	AMD	documentation DRAM
	enumeration	ANG	documentation GULDEN ANTYLI HOLENDERSKICH
	enumeration	AOA	documentation KWANZA
	enumeration	ARS	documentation PESO ARGENTYŃSKIE
	enumeration	AUD	documentation DOLAR AUSTRALIJSKI
	enumeration	AWG	documentation GULDEN ARUBAŃSKI
	enumeration	AZN	documentation MANAT AZERBEJDŹAŃSKI
	enumeration	BAM	documentation MARKA ZAMIENNA
	enumeration	BBD	documentation DOLAR BARBADOSKI
	enumeration	BDT	documentation TAKA
	enumeration	BGN	documentation LEW
	enumeration	BHD	documentation DINAR BAHRAJSKI
	enumeration	BIF	documentation FRANK BURUNDYJSKI
	enumeration	BMD	documentation DOLAR BERMUDZKI
	enumeration	BND	documentation DOLAR BRUNEJSKI
	enumeration	BOB	documentation BOLIWIANO
	enumeration	BOV	documentation BOLIWIANO MVDOL
	enumeration	BRL	documentation REAL
	enumeration	BSD	documentation DOLAR BAHAMSKI
	enumeration	BTN	documentation NGULTRUM
	enumeration	BWP	documentation PULA
	enumeration	BYN	documentation RUBEL BIAŁORUSKI
	enumeration	BZD	documentation DOLAR BELIZEŃSKI
	enumeration	CAD	documentation DOLAR KANADYJSKI
	enumeration	CDF	documentation FRANK KONGIJSKI
	enumeration	CHE	documentation FRANK SZWAJCARSKI VIR EURO
	enumeration	CHF	documentation FRANK SZWAJCARSKI
	enumeration	CHW	documentation FRANK SZWAJCARSKI VIR FRANK
	enumeration	CLF	documentation

	enumeration	CLP	JEDNOSTKA ROZLICZENIOWA CHILIJSKA documentation
	enumeration	CNY	PESO CHILIJSKIE documentation
	enumeration	COP	YUAN RENMINBI documentation
	enumeration	COU	PESO KOLUMBIJSKIE documentation
	enumeration	CRC	UNIDAD DE VALOR REAL KOLUMBILSKIE documentation
	enumeration	CUC	COLON KOSTARYKAŃSKI documentation
	enumeration	CUP	PESO WYMIENIALNE documentation
	enumeration	CVE	PESO KUBAŃSKIE documentation
	enumeration	CZK	ESCUDO REPUBLIKI ZIELONEGO PRZYŁĄDKA documentation
	enumeration	DJF	KORONA CZESKA documentation
	enumeration	DKK	FRANK DŻIBUTI documentation
	enumeration	DOP	KORONA DUŃSKA documentation
	enumeration	DZD	PESO DOMINIKAŃSKIE documentation
	enumeration	EGP	DINAR ALGIERSKI documentation
	enumeration	ERN	FUNT EGIPSKI documentation
	enumeration	ETB	NAKFA documentation
	enumeration	EUR	BIRR documentation
	enumeration	FJD	EURO documentation
	enumeration	FKP	DOLAR FIDŻI documentation
	enumeration	GBP	FUNT FALKLANDZKI documentation
	enumeration	GEL	FUNT SZTERLING documentation
	enumeration	GGP	LARI documentation
	enumeration	GHS	FUNT GUERNSEY documentation
	enumeration	GIP	GHANA CEDI documentation
	enumeration	GMD	FUNT GIBRALTARSKI documentation
	enumeration	GNF	DALASI documentation
	enumeration	GTQ	FRANK GWINEJSKI documentation
	enumeration	GYD	QUETZAL documentation
	enumeration	HKD	DOLAR GUJAŃSKI documentation
	enumeration	HNL	DOLAR HONGKONGU documentation
	enumeration	HRK	LEMPIRA documentation
	enumeration	HTG	KUNA documentation
	enumeration	HUF	GOURDE documentation
	enumeration	IDR	FORINT documentation
	enumeration	ILS	RUPIA INDONEZYJSKA documentation

	enumeration	IMP	SZEKEL documentation
	enumeration	INR	FUNT MANX documentation
	enumeration	IQD	RUPIA INDYJSKA documentation
	enumeration	IRR	DINAR IRACKI documentation
	enumeration	ISK	RIAL IRAŃSKI documentation
	enumeration	JEP	KORONA ISLANDZKA documentation
	enumeration	JMD	FUNT JERSEY documentation
	enumeration	JOD	DOLAR JAMAJSKI documentation
	enumeration	JPY	DINAR JORDAŃSKI documentation
	enumeration	KES	JEN documentation
	enumeration	KGS	SZYLING KENIJSKI documentation
	enumeration	KHR	SOM documentation
	enumeration	KMF	RIEL documentation
	enumeration	KPW	FRANK KOMORÓW documentation
	enumeration	KRW	WON PÓLNOCNO-KOREAŃSKI documentation
	enumeration	KWD	WON POŁUDNIOWO-KOREAŃSKI documentation
	enumeration	KYD	DINAR KUWEJCKI documentation
	enumeration	KZT	DOLAR KAJMAŃSKI documentation
	enumeration	LAK	TENGE documentation
	enumeration	LBP	KIP documentation
	enumeration	LKR	FUNT LIBAŃSKI documentation
	enumeration	LRD	RUPIA LANKIJSKA documentation
	enumeration	LSL	DOLAR LIBERYJSKI documentation
	enumeration	LYD	LOTI documentation
	enumeration	MAD	DINAR LIBIJSKI documentation
	enumeration	MDL	DIRHAM MAROKAŃSKI documentation
	enumeration	MGA	LEJ MOŁDAWII documentation
	enumeration	MKD	ARIARY documentation
	enumeration	MMK	DENAR documentation
	enumeration	MNT	KYAT documentation
	enumeration	MOP	TUGRIK documentation
	enumeration	MRU	PATACA documentation
	enumeration	MUR	OUGUIYA documentation
	enumeration	MVR	RUPIA MAURITIUSU documentation
	enumeration	MWK	RUPIA MALEDIWSKA documentation

	enumeration	MXN	KWACHA MALAWIJSKA documentation
	enumeration	MXV	PESO MEKSYKAŃSKIE documentation
	enumeration	MYR	UNIDAD DE INVERSION (UDI) MEKSYKAŃSKIE documentation
	enumeration	MZN	RINGGIT documentation
	enumeration	NAD	METICAL documentation
	enumeration	NGN	DOLAR NAMIBIJSKI documentation
	enumeration	NIO	NAIRA documentation
	enumeration	NOK	CORDOBA ORO documentation
	enumeration	NPR	KORONA NORWESKA documentation
	enumeration	NZD	RUPIA NEPAŁSKA documentation
	enumeration	OMR	DOLAR NOWOZELANDZKI documentation
	enumeration	PAB	RIAL OMAŃSKI documentation
	enumeration	PEN	BALBOA documentation
	enumeration	PGK	SOL documentation
	enumeration	PHP	KINA documentation
	enumeration	PKR	PESO FILIPIŃSKIE documentation
	enumeration	PLN	RUPIA PAKISTAŃSKA documentation
	enumeration	PYG	ZŁOTY documentation
	enumeration	QAR	GUARANI documentation
	enumeration	RON	RIAL KATARSKI documentation
	enumeration	RSD	LEJ RUMUŃSKI documentation
	enumeration	RUB	DINAR SERBSKI documentation
	enumeration	RWF	RUBEL ROSYJSKI documentation
	enumeration	SAR	FRANK RWANDYJSKI documentation
	enumeration	SBD	RIAL SAUDYJSKI documentation
	enumeration	SCR	DOLAR WYSP SALOMONA documentation
	enumeration	SDG	RUPIA SESZELSKA documentation
	enumeration	SEK	FUNT SUDAŃSKI documentation
	enumeration	SGD	KORONA SZWEDZKA documentation
	enumeration	SHP	DOLAR SINGAPURSKI documentation
	enumeration	SLL	FUNT ŚWIĘTEJ HELENY (ŚWIĘTA HELENA I WYSPA WNIEBOWSTĄPIENIA) documentation
	enumeration	SOS	LEONE documentation
	enumeration	SRD	SZYLING SOMALIJSKI documentation
	enumeration	SSP	DOLAR SURINAMSKI documentation
	enumeration	STN	FUNT POŁUDNIOWOSUDAŃSKI documentation

	enumeration	SVC	DOBRA documentation COLON SALWADORSKI (SV1)
	enumeration	SYP	documentation FUNT SYRYJSKI
	enumeration	SZL	documentation LILANGENI
	enumeration	THB	documentation BAT
	enumeration	TJS	documentation SOMONI
	enumeration	TMT	documentation MANAT TURKMEŃSKI
	enumeration	TND	documentation DINAR TUNEZYJSKI
	enumeration	TOP	documentation PAANGA
	enumeration	TRY	documentation LIRA TURECKA
	enumeration	TTD	documentation DOLAR TRYNIDADU I TOBAGO
	enumeration	TWD	documentation NOWY DOLAR TAJWAŃSKI
	enumeration	TZS	documentation SZYLING TANZAŃSKI
	enumeration	UAH	documentation HRYWNA
	enumeration	UGX	documentation SZYLING UGANDYJSKI
	enumeration	USD	documentation DOLAR AMERYKAŃSKI
	enumeration	USN	documentation DOLAR AMERYKAŃSKI (NEXT DAY)
	enumeration	UYI	documentation PESO EN UNIDADES INDEXADAS URUGWAJSKIE
	enumeration	UYU	documentation PESO URUGWAJSKIE
	enumeration	UYW	documentation PESO EN UNIDADES INDEXADAS URUGWAJSKIE
	enumeration	UZS	documentation SUM
	enumeration	VES	documentation BOLIVAR SOBERANO
	enumeration	VND	documentation DONG
	enumeration	VUV	documentation VATU
	enumeration	WST	documentation TALA
	enumeration	XAF	documentation FRANK CFA (BEAC)
	enumeration	XAG	documentation SREBRO
	enumeration	XAU	documentation ZŁOTO
	enumeration	XBA	documentation BOND MARKETS UNIT EUROPEAN COMPOSITE UNIT (EURCO)
	enumeration	XBB	documentation BOND MARKETS UNIT EUROPEAN MONETARY UNIT (E.M.U.-6)
	enumeration	XBC	documentation BOND MARKETS UNIT EUROPEAN UNIT OF ACCOUNT 9 (E.U.A.-9)
	enumeration	XBD	documentation BOND MARKETS UNIT EUROPEAN UNIT OF ACCOUNT 17 (E.U.A.-17)
	enumeration	XCD	documentation DOLAR WSCHODNIO-KARAIBSKI
	enumeration	XDR	documentation SDR MIĘDZYNARODOWY FUNDUSZ WALUTOWY
	enumeration	XOF	documentation FRANK CFA (BCEAO)
	enumeration	XPB	documentation

	<p>enumeration XPF</p> <p>enumeration XPT</p> <p>enumeration XSU</p> <p>enumeration XUA</p> <p>enumeration XXX</p> <p>enumeration YER</p> <p>enumeration ZAR</p> <p>enumeration ZMW</p> <p>enumeration ZWL</p>	<p>PALLAD documentation FRANK CFP documentation PLATYNA documentation SUCRE SISTEMA UNITARIO DE COMPENSACION REGIONAL DE PAGOS SUCRE documentation ADB UNIT OF ACCOUNT MEMBER COUNTRIES OF THE AFRICAN DEVELOPMENT BANK GROUP documentation BRAK WALUTY documentation RIAL JEMEŃSKI documentation RAND documentation KWACHA ZAMBIJSKA documentation DOLAR ZIMBABWE</p>
<p>annotation</p>	<p>documentation Słownik kodów walut</p>	
<p>source</p>	<pre> <xsd:simpleType name="TKodWaluty"> <xsd:annotation> <xsd:documentation>Słownik kodów walut</xsd:documentation> </xsd:annotation> <xsd:restriction base="xsd:normalizedString"> <xsd:enumeration value="AED"> <xsd:annotation> <xsd:documentation>DIRHAM ZEA</xsd:documentation> </xsd:annotation> </xsd:enumeration> <xsd:enumeration value="AFN"> <xsd:annotation> <xsd:documentation>AFGANI</xsd:documentation> </xsd:annotation> </xsd:enumeration> <xsd:enumeration value="ALL"> <xsd:annotation> <xsd:documentation>LEK</xsd:documentation> </xsd:annotation> </xsd:enumeration> <xsd:enumeration value="AMD"> <xsd:annotation> <xsd:documentation>DRAM</xsd:documentation> </xsd:annotation> </xsd:enumeration> <xsd:enumeration value="ANG"> <xsd:annotation> <xsd:documentation>GULDEN ANTyli HOLENDERSKICH</xsd:documentation> </xsd:annotation> </xsd:enumeration> <xsd:enumeration value="AOA"> <xsd:annotation> <xsd:documentation>KWANZA</xsd:documentation> </xsd:annotation> </xsd:enumeration> <xsd:enumeration value="ARS"> <xsd:annotation> <xsd:documentation>PESO ARGENTYŃSKIE</xsd:documentation> </xsd:annotation> </xsd:enumeration> </xsd:restriction> </xsd:simpleType> </pre>	

```
</xsd:annotation>
</xsd:enumeration>
<xsd:enumeration value="AUD">
  <xsd:annotation>
    <xsd:documentation>DOLAR AUSTRALIJSKI</xsd:documentation>
  </xsd:annotation>
</xsd:enumeration>
<xsd:enumeration value="AWG">
  <xsd:annotation>
    <xsd:documentation>GULDEN ARUBAŃSKI</xsd:documentation>
  </xsd:annotation>
</xsd:enumeration>
<xsd:enumeration value="AZN">
  <xsd:annotation>
    <xsd:documentation>MANAT AZERBEJDŹAŃSKI</xsd:documentation>
  </xsd:annotation>
</xsd:enumeration>
<xsd:enumeration value="BAM">
  <xsd:annotation>
    <xsd:documentation>MARKA ZAMIENNA</xsd:documentation>
  </xsd:annotation>
</xsd:enumeration>
<xsd:enumeration value="BBD">
  <xsd:annotation>
    <xsd:documentation>DOLAR BARBADOSKI</xsd:documentation>
  </xsd:annotation>
</xsd:enumeration>
<xsd:enumeration value="BDT">
  <xsd:annotation>
    <xsd:documentation>TAKA</xsd:documentation>
  </xsd:annotation>
</xsd:enumeration>
<xsd:enumeration value="BGN">
  <xsd:annotation>
    <xsd:documentation>LEW</xsd:documentation>
  </xsd:annotation>
</xsd:enumeration>
<xsd:enumeration value="BHD">
  <xsd:annotation>
    <xsd:documentation>DINAR BAHRAJSKI</xsd:documentation>
  </xsd:annotation>
</xsd:enumeration>
<xsd:enumeration value="BIF">
  <xsd:annotation>
    <xsd:documentation>FRANK BURUNDYJSKI</xsd:documentation>
  </xsd:annotation>
</xsd:enumeration>
<xsd:enumeration value="BMD">
  <xsd:annotation>
    <xsd:documentation>DOLAR BERMUDZKI</xsd:documentation>
  </xsd:annotation>
</xsd:enumeration>
<xsd:enumeration value="BND">
  <xsd:annotation>
    <xsd:documentation>DOLAR BRUNEJSKI</xsd:documentation>
  </xsd:annotation>
</xsd:annotation>
```

```
</xsd:enumeration>
<xsd:enumeration value="BOB">
  <xsd:annotation>
    <xsd:documentation>BOLIWIANO</xsd:documentation>
  </xsd:annotation>
</xsd:enumeration>
<xsd:enumeration value="BOV">
  <xsd:annotation>
    <xsd:documentation>BOLIWIANO MVDOL</xsd:documentation>
  </xsd:annotation>
</xsd:enumeration>
<xsd:enumeration value="BRL">
  <xsd:annotation>
    <xsd:documentation>REAL</xsd:documentation>
  </xsd:annotation>
</xsd:enumeration>
<xsd:enumeration value="BSD">
  <xsd:annotation>
    <xsd:documentation>DOLAR BAHAMSKI</xsd:documentation>
  </xsd:annotation>
</xsd:enumeration>
<xsd:enumeration value="BTN">
  <xsd:annotation>
    <xsd:documentation>NGULTRUM</xsd:documentation>
  </xsd:annotation>
</xsd:enumeration>
<xsd:enumeration value="BWP">
  <xsd:annotation>
    <xsd:documentation>PULA</xsd:documentation>
  </xsd:annotation>
</xsd:enumeration>
<xsd:enumeration value="BYN">
  <xsd:annotation>
    <xsd:documentation>RUBEL BIAŁORUSKI</xsd:documentation>
  </xsd:annotation>
</xsd:enumeration>
<xsd:enumeration value="BZD">
  <xsd:annotation>
    <xsd:documentation>DOLAR BELIZEŃSKI</xsd:documentation>
  </xsd:annotation>
</xsd:enumeration>
<xsd:enumeration value="CAD">
  <xsd:annotation>
    <xsd:documentation>DOLAR KANADYJSKI</xsd:documentation>
  </xsd:annotation>
</xsd:enumeration>
<xsd:enumeration value="CDF">
  <xsd:annotation>
    <xsd:documentation>FRANK KONGIJSKI</xsd:documentation>
  </xsd:annotation>
</xsd:enumeration>
<xsd:enumeration value="CHE">
  <xsd:annotation>
    <xsd:documentation>FRANK SZWAJCARSKI VIR EURO</xsd:documentation>
  </xsd:annotation>
</xsd:enumeration>
```



```
<xsd:enumeration value="CHF">
  <xsd:annotation>
    <xsd:documentation>FRANK SZWAJCARSKI</xsd:documentation>
  </xsd:annotation>
</xsd:enumeration>
<xsd:enumeration value="CHW">
  <xsd:annotation>
    <xsd:documentation>FRANK SZWAJCARSKI VIR FRANK</xsd:documentation>
  </xsd:annotation>
</xsd:enumeration>
<xsd:enumeration value="CLF">
  <xsd:annotation>
    <xsd:documentation>JEDNOSTKA ROZLICZENIOWA CHILIJSKA</xsd:documentation>
  </xsd:annotation>
</xsd:enumeration>
<xsd:enumeration value="CLP">
  <xsd:annotation>
    <xsd:documentation>PESO CHILIJSKIE</xsd:documentation>
  </xsd:annotation>
</xsd:enumeration>
<xsd:enumeration value="CNY">
  <xsd:annotation>
    <xsd:documentation>YUAN RENMINBI</xsd:documentation>
  </xsd:annotation>
</xsd:enumeration>
<xsd:enumeration value="COP">
  <xsd:annotation>
    <xsd:documentation>PESO KOLUMBIJSKIE</xsd:documentation>
  </xsd:annotation>
</xsd:enumeration>
<xsd:enumeration value="COU">
  <xsd:annotation>
    <xsd:documentation>UNIDAD DE VALOR REAL KOLUMBILSKIE</xsd:documentation>
  </xsd:annotation>
</xsd:enumeration>
<xsd:enumeration value="CRC">
  <xsd:annotation>
    <xsd:documentation>COLON KOSTARYKAŃSKI</xsd:documentation>
  </xsd:annotation>
</xsd:enumeration>
<xsd:enumeration value="CUC">
  <xsd:annotation>
    <xsd:documentation>PESO WYMIENIALNE</xsd:documentation>
  </xsd:annotation>
</xsd:enumeration>
<xsd:enumeration value="CUP">
  <xsd:annotation>
    <xsd:documentation>PESO KUBAŃSKIE</xsd:documentation>
  </xsd:annotation>
</xsd:enumeration>
<xsd:enumeration value="CVE">
  <xsd:annotation>
    <xsd:documentation>ESCUDO REPUBLIKI ZIELONEGO
PRZYŁĄDKA</xsd:documentation>
  </xsd:annotation>
</xsd:enumeration>
```

```
<xsd:enumeration value="CZK">
  <xsd:annotation>
    <xsd:documentation>KORONA CZESKA</xsd:documentation>
  </xsd:annotation>
</xsd:enumeration>
<xsd:enumeration value="DJF">
  <xsd:annotation>
    <xsd:documentation>FRANK DŽIBUTI</xsd:documentation>
  </xsd:annotation>
</xsd:enumeration>
<xsd:enumeration value="DKK">
  <xsd:annotation>
    <xsd:documentation>KORONA DUŃSKA</xsd:documentation>
  </xsd:annotation>
</xsd:enumeration>
<xsd:enumeration value="DOP">
  <xsd:annotation>
    <xsd:documentation>PESO DOMINIKAŃSKIE</xsd:documentation>
  </xsd:annotation>
</xsd:enumeration>
<xsd:enumeration value="DZD">
  <xsd:annotation>
    <xsd:documentation>DINAR ALGIERSKI</xsd:documentation>
  </xsd:annotation>
</xsd:enumeration>
<xsd:enumeration value="EGP">
  <xsd:annotation>
    <xsd:documentation>FUNT EGIPSKI</xsd:documentation>
  </xsd:annotation>
</xsd:enumeration>
<xsd:enumeration value="ERN">
  <xsd:annotation>
    <xsd:documentation>NAKFA</xsd:documentation>
  </xsd:annotation>
</xsd:enumeration>
<xsd:enumeration value="ETB">
  <xsd:annotation>
    <xsd:documentation>BIRR</xsd:documentation>
  </xsd:annotation>
</xsd:enumeration>
<xsd:enumeration value="EUR">
  <xsd:annotation>
    <xsd:documentation>EURO</xsd:documentation>
  </xsd:annotation>
</xsd:enumeration>
<xsd:enumeration value="FJD">
  <xsd:annotation>
    <xsd:documentation>DOLAR FIDŹI</xsd:documentation>
  </xsd:annotation>
</xsd:enumeration>
<xsd:enumeration value="FKP">
  <xsd:annotation>
    <xsd:documentation>FUNT FALKLANDZKI</xsd:documentation>
  </xsd:annotation>
</xsd:enumeration>
<xsd:enumeration value="GBP">
```

```
<xsd:annotation>
  <xsd:documentation>FUNT SZTERLING</xsd:documentation>
</xsd:annotation>
</xsd:enumeration>
<xsd:enumeration value="GEL">
  <xsd:annotation>
    <xsd:documentation>LARI</xsd:documentation>
  </xsd:annotation>
</xsd:enumeration>
<xsd:enumeration value="GGP">
  <xsd:annotation>
    <xsd:documentation>FUNT GUERNSEY</xsd:documentation>
  </xsd:annotation>
</xsd:enumeration>
<xsd:enumeration value="GHS">
  <xsd:annotation>
    <xsd:documentation>GHANA CEDI</xsd:documentation>
  </xsd:annotation>
</xsd:enumeration>
<xsd:enumeration value="GIP">
  <xsd:annotation>
    <xsd:documentation>FUNT GIBRALTARSKI</xsd:documentation>
  </xsd:annotation>
</xsd:enumeration>
<xsd:enumeration value="GMD">
  <xsd:annotation>
    <xsd:documentation>DALASI</xsd:documentation>
  </xsd:annotation>
</xsd:enumeration>
<xsd:enumeration value="GNF">
  <xsd:annotation>
    <xsd:documentation>FRANK GWINEJSKI</xsd:documentation>
  </xsd:annotation>
</xsd:enumeration>
<xsd:enumeration value="GTQ">
  <xsd:annotation>
    <xsd:documentation>QUETZAL</xsd:documentation>
  </xsd:annotation>
</xsd:enumeration>
<xsd:enumeration value="GYD">
  <xsd:annotation>
    <xsd:documentation>DOLAR GUJAŃSKI</xsd:documentation>
  </xsd:annotation>
</xsd:enumeration>
<xsd:enumeration value="HKD">
  <xsd:annotation>
    <xsd:documentation>DOLAR HONGKONGU</xsd:documentation>
  </xsd:annotation>
</xsd:enumeration>
<xsd:enumeration value="HNL">
  <xsd:annotation>
    <xsd:documentation>LEMPIRA</xsd:documentation>
  </xsd:annotation>
</xsd:enumeration>
<xsd:enumeration value="HRK">
  <xsd:annotation>
```

```
<xsd:documentation>KUNA</xsd:documentation>
</xsd:annotation>
</xsd:enumeration>
<xsd:enumeration value="HTG">
  <xsd:annotation>
    <xsd:documentation>GOURDE</xsd:documentation>
  </xsd:annotation>
</xsd:enumeration>
<xsd:enumeration value="HUF">
  <xsd:annotation>
    <xsd:documentation>FORINT</xsd:documentation>
  </xsd:annotation>
</xsd:enumeration>
<xsd:enumeration value="IDR">
  <xsd:annotation>
    <xsd:documentation>RUPIA INDONEZYJSKA</xsd:documentation>
  </xsd:annotation>
</xsd:enumeration>
<xsd:enumeration value="ILS">
  <xsd:annotation>
    <xsd:documentation>SZEKEL</xsd:documentation>
  </xsd:annotation>
</xsd:enumeration>
<xsd:enumeration value="IMP">
  <xsd:annotation>
    <xsd:documentation>FUNT MANX</xsd:documentation>
  </xsd:annotation>
</xsd:enumeration>
<xsd:enumeration value="INR">
  <xsd:annotation>
    <xsd:documentation>RUPIA INDYJSKA</xsd:documentation>
  </xsd:annotation>
</xsd:enumeration>
<xsd:enumeration value="IQD">
  <xsd:annotation>
    <xsd:documentation>DINAR IRACKI</xsd:documentation>
  </xsd:annotation>
</xsd:enumeration>
<xsd:enumeration value="IRR">
  <xsd:annotation>
    <xsd:documentation>RIAL IRAŃSKI</xsd:documentation>
  </xsd:annotation>
</xsd:enumeration>
<xsd:enumeration value="ISK">
  <xsd:annotation>
    <xsd:documentation>KORONA ISLANDZKA</xsd:documentation>
  </xsd:annotation>
</xsd:enumeration>
<xsd:enumeration value="JEP">
  <xsd:annotation>
    <xsd:documentation>FUNT JERSEY</xsd:documentation>
  </xsd:annotation>
</xsd:enumeration>
<xsd:enumeration value="JMD">
  <xsd:annotation>
    <xsd:documentation>DOLAR JAMAJSKI</xsd:documentation>
  </xsd:annotation>
</xsd:enumeration>
```

```
</xsd:annotation>
</xsd:enumeration>
<xsd:enumeration value="JOD">
  <xsd:annotation>
    <xsd:documentation>DINAR JORDAŃSKI</xsd:documentation>
  </xsd:annotation>
</xsd:enumeration>
<xsd:enumeration value="JPY">
  <xsd:annotation>
    <xsd:documentation>JEN</xsd:documentation>
  </xsd:annotation>
</xsd:enumeration>
<xsd:enumeration value="KES">
  <xsd:annotation>
    <xsd:documentation>SZYLING KENIJSKI</xsd:documentation>
  </xsd:annotation>
</xsd:enumeration>
<xsd:enumeration value="KGS">
  <xsd:annotation>
    <xsd:documentation>SOM</xsd:documentation>
  </xsd:annotation>
</xsd:enumeration>
<xsd:enumeration value="KHR">
  <xsd:annotation>
    <xsd:documentation>RIEL</xsd:documentation>
  </xsd:annotation>
</xsd:enumeration>
<xsd:enumeration value="KMF">
  <xsd:annotation>
    <xsd:documentation>FRANK KOMORÓW</xsd:documentation>
  </xsd:annotation>
</xsd:enumeration>
<xsd:enumeration value="KPW">
  <xsd:annotation>
    <xsd:documentation>WON PÓŁNOCNO-KOREAŃSKI</xsd:documentation>
  </xsd:annotation>
</xsd:enumeration>
<xsd:enumeration value="KRW">
  <xsd:annotation>
    <xsd:documentation>WON POŁUDNIOWO-KOREAŃSKI</xsd:documentation>
  </xsd:annotation>
</xsd:enumeration>
<xsd:enumeration value="KWD">
  <xsd:annotation>
    <xsd:documentation>DINAR KUWEJCKI</xsd:documentation>
  </xsd:annotation>
</xsd:enumeration>
<xsd:enumeration value="KYD">
  <xsd:annotation>
    <xsd:documentation>DOLAR KAJMAŃSKI</xsd:documentation>
  </xsd:annotation>
</xsd:enumeration>
<xsd:enumeration value="KZT">
  <xsd:annotation>
    <xsd:documentation>TENGE</xsd:documentation>
  </xsd:annotation>
</xsd:annotation>
```

```
</xsd:enumeration>
<xsd:enumeration value="LAK">
  <xsd:annotation>
    <xsd:documentation>KIP</xsd:documentation>
  </xsd:annotation>
</xsd:enumeration>
<xsd:enumeration value="LBP">
  <xsd:annotation>
    <xsd:documentation>FUNT LIBAŃSKI</xsd:documentation>
  </xsd:annotation>
</xsd:enumeration>
<xsd:enumeration value="LKR">
  <xsd:annotation>
    <xsd:documentation>RUPIA LANKIJSKA</xsd:documentation>
  </xsd:annotation>
</xsd:enumeration>
<xsd:enumeration value="LRD">
  <xsd:annotation>
    <xsd:documentation>DOLAR LIBERYJSKI</xsd:documentation>
  </xsd:annotation>
</xsd:enumeration>
<xsd:enumeration value="LSL">
  <xsd:annotation>
    <xsd:documentation>LOTI</xsd:documentation>
  </xsd:annotation>
</xsd:enumeration>
<xsd:enumeration value="LYD">
  <xsd:annotation>
    <xsd:documentation>DINAR LIBIJSKI</xsd:documentation>
  </xsd:annotation>
</xsd:enumeration>
<xsd:enumeration value="MAD">
  <xsd:annotation>
    <xsd:documentation>DIRHAM MAROKAŃSKI</xsd:documentation>
  </xsd:annotation>
</xsd:enumeration>
<xsd:enumeration value="MDL">
  <xsd:annotation>
    <xsd:documentation>LEJ MOŁDAWII</xsd:documentation>
  </xsd:annotation>
</xsd:enumeration>
<xsd:enumeration value="MGA">
  <xsd:annotation>
    <xsd:documentation>ARIARY</xsd:documentation>
  </xsd:annotation>
</xsd:enumeration>
<xsd:enumeration value="MKD">
  <xsd:annotation>
    <xsd:documentation>DENAR</xsd:documentation>
  </xsd:annotation>
</xsd:enumeration>
<xsd:enumeration value="MMK">
  <xsd:annotation>
    <xsd:documentation>KYAT</xsd:documentation>
  </xsd:annotation>
</xsd:enumeration>
```

```

<xsd:enumeration value="MNT">
  <xsd:annotation>
    <xsd:documentation>TUGRIK</xsd:documentation>
  </xsd:annotation>
</xsd:enumeration>
<xsd:enumeration value="MOP">
  <xsd:annotation>
    <xsd:documentation>PATACA</xsd:documentation>
  </xsd:annotation>
</xsd:enumeration>
<xsd:enumeration value="MRU">
  <xsd:annotation>
    <xsd:documentation>OUGUIYA</xsd:documentation>
  </xsd:annotation>
</xsd:enumeration>
<xsd:enumeration value="MUR">
  <xsd:annotation>
    <xsd:documentation>RUPIA MAURITIUSU</xsd:documentation>
  </xsd:annotation>
</xsd:enumeration>
<xsd:enumeration value="MVR">
  <xsd:annotation>
    <xsd:documentation>RUPIA MALEDIWSKA</xsd:documentation>
  </xsd:annotation>
</xsd:enumeration>
<xsd:enumeration value="MWK">
  <xsd:annotation>
    <xsd:documentation>KWACHA MALAWIJSKA</xsd:documentation>
  </xsd:annotation>
</xsd:enumeration>
<xsd:enumeration value="MXN">
  <xsd:annotation>
    <xsd:documentation>PESO MEKSYKAŃSKIE</xsd:documentation>
  </xsd:annotation>
</xsd:enumeration>
<xsd:enumeration value="MXV">
  <xsd:annotation>
    <xsd:documentation>UNIDAD DE INVERSION (UDI)
MEKSYKAŃSKIE</xsd:documentation>
  </xsd:annotation>
</xsd:enumeration>
<xsd:enumeration value="MYR">
  <xsd:annotation>
    <xsd:documentation>RINGGIT</xsd:documentation>
  </xsd:annotation>
</xsd:enumeration>
<xsd:enumeration value="MZN">
  <xsd:annotation>
    <xsd:documentation>METICAL</xsd:documentation>
  </xsd:annotation>
</xsd:enumeration>
<xsd:enumeration value="NAD">
  <xsd:annotation>
    <xsd:documentation>DOLAR NAMIBIJSKI</xsd:documentation>
  </xsd:annotation>
</xsd:enumeration>

```

```
<xsd:enumeration value="NGN">
  <xsd:annotation>
    <xsd:documentation>NAIRA</xsd:documentation>
  </xsd:annotation>
</xsd:enumeration>
<xsd:enumeration value="NIO">
  <xsd:annotation>
    <xsd:documentation>CORDOBA ORO</xsd:documentation>
  </xsd:annotation>
</xsd:enumeration>
<xsd:enumeration value="NOK">
  <xsd:annotation>
    <xsd:documentation>KORONA NORWESKA</xsd:documentation>
  </xsd:annotation>
</xsd:enumeration>
<xsd:enumeration value="NPR">
  <xsd:annotation>
    <xsd:documentation>RUPIA NEPALSKA</xsd:documentation>
  </xsd:annotation>
</xsd:enumeration>
<xsd:enumeration value="NZD">
  <xsd:annotation>
    <xsd:documentation>DOLAR NOWOZELANDZKI</xsd:documentation>
  </xsd:annotation>
</xsd:enumeration>
<xsd:enumeration value="OMR">
  <xsd:annotation>
    <xsd:documentation>RIAL OMAŃSKI</xsd:documentation>
  </xsd:annotation>
</xsd:enumeration>
<xsd:enumeration value="PAB">
  <xsd:annotation>
    <xsd:documentation>BALBOA</xsd:documentation>
  </xsd:annotation>
</xsd:enumeration>
<xsd:enumeration value="PEN">
  <xsd:annotation>
    <xsd:documentation>SOL</xsd:documentation>
  </xsd:annotation>
</xsd:enumeration>
<xsd:enumeration value="PGK">
  <xsd:annotation>
    <xsd:documentation>KINA</xsd:documentation>
  </xsd:annotation>
</xsd:enumeration>
<xsd:enumeration value="PHP">
  <xsd:annotation>
    <xsd:documentation>PESO FILIPIŃSKIE</xsd:documentation>
  </xsd:annotation>
</xsd:enumeration>
<xsd:enumeration value="PKR">
  <xsd:annotation>
    <xsd:documentation>RUPIA PAKISTAŃSKA</xsd:documentation>
  </xsd:annotation>
</xsd:enumeration>
<xsd:enumeration value="PLN">
```



```
<xsd:annotation>
  <xsd:documentation>ZŁOTY</xsd:documentation>
</xsd:annotation>
</xsd:enumeration>
<xsd:enumeration value="PYG">
  <xsd:annotation>
    <xsd:documentation>GUARANI</xsd:documentation>
  </xsd:annotation>
</xsd:enumeration>
<xsd:enumeration value="QAR">
  <xsd:annotation>
    <xsd:documentation>RIAL KATARSKI</xsd:documentation>
  </xsd:annotation>
</xsd:enumeration>
<xsd:enumeration value="RON">
  <xsd:annotation>
    <xsd:documentation>LEJ RUMUŃSKI</xsd:documentation>
  </xsd:annotation>
</xsd:enumeration>
<xsd:enumeration value="RSD">
  <xsd:annotation>
    <xsd:documentation>DINAR SERBSKI</xsd:documentation>
  </xsd:annotation>
</xsd:enumeration>
<xsd:enumeration value="RUB">
  <xsd:annotation>
    <xsd:documentation>RUBEL ROSYJSKI</xsd:documentation>
  </xsd:annotation>
</xsd:enumeration>
<xsd:enumeration value="RWF">
  <xsd:annotation>
    <xsd:documentation>FRANK RWANDYJSKI</xsd:documentation>
  </xsd:annotation>
</xsd:enumeration>
<xsd:enumeration value="SAR">
  <xsd:annotation>
    <xsd:documentation>RIAL SAUDYJSKI</xsd:documentation>
  </xsd:annotation>
</xsd:enumeration>
<xsd:enumeration value="SBD">
  <xsd:annotation>
    <xsd:documentation>DOLAR WYSP SALOMONA</xsd:documentation>
  </xsd:annotation>
</xsd:enumeration>
<xsd:enumeration value="SCR">
  <xsd:annotation>
    <xsd:documentation>RUPIA SESZELSKA</xsd:documentation>
  </xsd:annotation>
</xsd:enumeration>
<xsd:enumeration value="SDG">
  <xsd:annotation>
    <xsd:documentation>FUNT SUDAŃSKI</xsd:documentation>
  </xsd:annotation>
</xsd:enumeration>
<xsd:enumeration value="SEK">
  <xsd:annotation>
```

```
<xsd:documentation>KORONA SZWEDZKA</xsd:documentation>
</xsd:annotation>
</xsd:enumeration>
<xsd:enumeration value="SGD">
  <xsd:annotation>
    <xsd:documentation>DOLAR SINGAPURSKI</xsd:documentation>
  </xsd:annotation>
</xsd:enumeration>
<xsd:enumeration value="SHP">
  <xsd:annotation>
    <xsd:documentation>FUNT ŚWIĘTEJ HELENY (ŚWIĘTA HELENA I WYSPA
WNIEBOWSTAPIENIA)</xsd:documentation>
  </xsd:annotation>
</xsd:enumeration>
<xsd:enumeration value="SLL">
  <xsd:annotation>
    <xsd:documentation>LEONE</xsd:documentation>
  </xsd:annotation>
</xsd:enumeration>
<xsd:enumeration value="SOS">
  <xsd:annotation>
    <xsd:documentation>SZYLING SOMALIJSKI</xsd:documentation>
  </xsd:annotation>
</xsd:enumeration>
<xsd:enumeration value="SRD">
  <xsd:annotation>
    <xsd:documentation>DOLAR SURINAMSKI</xsd:documentation>
  </xsd:annotation>
</xsd:enumeration>
<xsd:enumeration value="SSP">
  <xsd:annotation>
    <xsd:documentation>FUNT POŁUDNIOWOSUDAŃSKI</xsd:documentation>
  </xsd:annotation>
</xsd:enumeration>
<xsd:enumeration value="STN">
  <xsd:annotation>
    <xsd:documentation>DOBRA</xsd:documentation>
  </xsd:annotation>
</xsd:enumeration>
<xsd:enumeration value="SVC">
  <xsd:annotation>
    <xsd:documentation>COLON SALWADORSKI (SV1)</xsd:documentation>
  </xsd:annotation>
</xsd:enumeration>
<xsd:enumeration value="SYP">
  <xsd:annotation>
    <xsd:documentation>FUNT SYRYJSKI</xsd:documentation>
  </xsd:annotation>
</xsd:enumeration>
<xsd:enumeration value="SZL">
  <xsd:annotation>
    <xsd:documentation>LILANGENI</xsd:documentation>
  </xsd:annotation>
</xsd:enumeration>
<xsd:enumeration value="THB">
  <xsd:annotation>
```

```
<xsd:documentation>BAT</xsd:documentation>
</xsd:annotation>
</xsd:enumeration>
<xsd:enumeration value="TJS">
  <xsd:annotation>
    <xsd:documentation>SOMONI</xsd:documentation>
  </xsd:annotation>
</xsd:enumeration>
<xsd:enumeration value="TMT">
  <xsd:annotation>
    <xsd:documentation>MANAT TURKMEŃSKI</xsd:documentation>
  </xsd:annotation>
</xsd:enumeration>
<xsd:enumeration value="TND">
  <xsd:annotation>
    <xsd:documentation>DINAR TUNEZYJSKI</xsd:documentation>
  </xsd:annotation>
</xsd:enumeration>
<xsd:enumeration value="TOP">
  <xsd:annotation>
    <xsd:documentation>PAANGA</xsd:documentation>
  </xsd:annotation>
</xsd:enumeration>
<xsd:enumeration value="TRY">
  <xsd:annotation>
    <xsd:documentation>LIRA TURECKA</xsd:documentation>
  </xsd:annotation>
</xsd:enumeration>
<xsd:enumeration value="TTD">
  <xsd:annotation>
    <xsd:documentation>DOLAR TRYNIDADU I TOBAGO</xsd:documentation>
  </xsd:annotation>
</xsd:enumeration>
<xsd:enumeration value="TWD">
  <xsd:annotation>
    <xsd:documentation>NOWY DOLAR TAJWAŃSKI</xsd:documentation>
  </xsd:annotation>
</xsd:enumeration>
<xsd:enumeration value="TZS">
  <xsd:annotation>
    <xsd:documentation>SZYLING TANZAŃSKI</xsd:documentation>
  </xsd:annotation>
</xsd:enumeration>
<xsd:enumeration value="UAH">
  <xsd:annotation>
    <xsd:documentation>HRYWNA</xsd:documentation>
  </xsd:annotation>
</xsd:enumeration>
<xsd:enumeration value="UGX">
  <xsd:annotation>
    <xsd:documentation>SZYLING UGANDYJSKI</xsd:documentation>
  </xsd:annotation>
</xsd:enumeration>
<xsd:enumeration value="USD">
  <xsd:annotation>
    <xsd:documentation>DOLAR AMERYKAŃSKI</xsd:documentation>
  </xsd:annotation>
</xsd:enumeration>
```

```

    </xsd:annotation>
  </xsd:enumeration>
  <xsd:enumeration value="USN">
    <xsd:annotation>
      <xsd:documentation>DOLAR AMERYKAŃSKI (NEXT DAY)</xsd:documentation>
    </xsd:annotation>
  </xsd:enumeration>
  <xsd:enumeration value="UYI">
    <xsd:annotation>
      <xsd:documentation>PESO EN UNIDADES INDEXADAS
URUGWAJSKIE</xsd:documentation>
    </xsd:annotation>
  </xsd:enumeration>
  <xsd:enumeration value="UYU">
    <xsd:annotation>
      <xsd:documentation>PESO URUGWAJSKIE</xsd:documentation>
    </xsd:annotation>
  </xsd:enumeration>
  <xsd:enumeration value="UYW">
    <xsd:annotation>
      <xsd:documentation>PESO EN UNIDADES INDEXADAS
URUGWAJSKIE</xsd:documentation>
    </xsd:annotation>
  </xsd:enumeration>
  <xsd:enumeration value="UZS">
    <xsd:annotation>
      <xsd:documentation>SUM</xsd:documentation>
    </xsd:annotation>
  </xsd:enumeration>
  <xsd:enumeration value="VES">
    <xsd:annotation>
      <xsd:documentation>BOLIWAR SOBERANO </xsd:documentation>
    </xsd:annotation>
  </xsd:enumeration>
  <xsd:enumeration value="VND">
    <xsd:annotation>
      <xsd:documentation>DONG</xsd:documentation>
    </xsd:annotation>
  </xsd:enumeration>
  <xsd:enumeration value="VUV">
    <xsd:annotation>
      <xsd:documentation>VATU</xsd:documentation>
    </xsd:annotation>
  </xsd:enumeration>
  <xsd:enumeration value="WST">
    <xsd:annotation>
      <xsd:documentation>TALA</xsd:documentation>
    </xsd:annotation>
  </xsd:enumeration>
  <xsd:enumeration value="XAF">
    <xsd:annotation>
      <xsd:documentation>FRANK CFA (BEAC)</xsd:documentation>
    </xsd:annotation>
  </xsd:enumeration>
  <xsd:enumeration value="XAG">
    <xsd:annotation>

```

```

    <xsd:documentation>SREBRO</xsd:documentation>
  </xsd:annotation>
</xsd:enumeration>
<xsd:enumeration value="XAU">
  <xsd:annotation>
    <xsd:documentation>ZŁOTO</xsd:documentation>
  </xsd:annotation>
</xsd:enumeration>
<xsd:enumeration value="XBA">
  <xsd:annotation>
    <xsd:documentation>BOND MARKETS UNIT EUROPEAN COMPOSITE UNIT
(EURCO)</xsd:documentation>
  </xsd:annotation>
</xsd:enumeration>
<xsd:enumeration value="XBB">
  <xsd:annotation>
    <xsd:documentation>BOND MARKETS UNIT EUROPEAN MONETARY UNIT
(E.M.U.-6)</xsd:documentation>
  </xsd:annotation>
</xsd:enumeration>
<xsd:enumeration value="XBC">
  <xsd:annotation>
    <xsd:documentation>BOND MARKETS UNIT EUROPEAN UNIT OF ACCOUNT 9
(E.U.A.-9)</xsd:documentation>
  </xsd:annotation>
</xsd:enumeration>
<xsd:enumeration value="XBD">
  <xsd:annotation>
    <xsd:documentation>BOND MARKETS UNIT EUROPEAN UNIT OF ACCOUNT 17
(E.U.A.-17)</xsd:documentation>
  </xsd:annotation>
</xsd:enumeration>
<xsd:enumeration value="XCD">
  <xsd:annotation>
    <xsd:documentation>DOLAR WSCHODNIO-KARAIBSKI</xsd:documentation>
  </xsd:annotation>
</xsd:enumeration>
<xsd:enumeration value="XDR">
  <xsd:annotation>
    <xsd:documentation>SDR MIĘDZYKRAJOWY FUNDUSZ
WALUTOWY</xsd:documentation>
  </xsd:annotation>
</xsd:enumeration>
<xsd:enumeration value="XOF">
  <xsd:annotation>
    <xsd:documentation>FRANK CFA (BCEAO)</xsd:documentation>
  </xsd:annotation>
</xsd:enumeration>
<xsd:enumeration value="XPD">
  <xsd:annotation>
    <xsd:documentation>PALLAD</xsd:documentation>
  </xsd:annotation>
</xsd:enumeration>
<xsd:enumeration value="XPF">
  <xsd:annotation>
    <xsd:documentation>FRANK CFP</xsd:documentation>
  </xsd:annotation>

```

```

</xsd:annotation>
</xsd:enumeration>
<xsd:enumeration value="XPT">
  <xsd:annotation>
    <xsd:documentation>PLATYNA</xsd:documentation>
  </xsd:annotation>
</xsd:enumeration>
<xsd:enumeration value="XSU">
  <xsd:annotation>
    <xsd:documentation>SUCRE SISTEMA UNITARIO DE COMPENSACION REGIONAL DE
PAGOS SUCRE</xsd:documentation>
  </xsd:annotation>
</xsd:enumeration>
<xsd:enumeration value="XUA">
  <xsd:annotation>
    <xsd:documentation>ADB UNIT OF ACCOUNT MEMBER COUNTRIES OF THE
AFRICAN DEVELOPMENT BANK GROUP</xsd:documentation>
  </xsd:annotation>
</xsd:enumeration>
<xsd:enumeration value="XXX">
  <xsd:annotation>
    <xsd:documentation>BRAK WALUTY</xsd:documentation>
  </xsd:annotation>
</xsd:enumeration>
<xsd:enumeration value="YER">
  <xsd:annotation>
    <xsd:documentation>RIAL JEMEŃSKI</xsd:documentation>
  </xsd:annotation>
</xsd:enumeration>
<xsd:enumeration value="ZAR">
  <xsd:annotation>
    <xsd:documentation>RAND</xsd:documentation>
  </xsd:annotation>
</xsd:enumeration>
<xsd:enumeration value="ZMW">
  <xsd:annotation>
    <xsd:documentation>KWACHA ZAMBIJSKA</xsd:documentation>
  </xsd:annotation>
</xsd:enumeration>
<xsd:enumeration value="ZWL">
  <xsd:annotation>
    <xsd:documentation>DOLAR ZIMBABWE</xsd:documentation>
  </xsd:annotation>
</xsd:enumeration>
</xsd:restriction>
</xsd:simpleType>

```

simpleType TKodyKrajowUE

namespace	http://crd.gov.pl/wzor/2021/11/29/11089/
type	restriction of xsd:normalizedString
properties	base xsd:normalizedString
used by	elements Faktura/Podmiot2/PrefiksNabywcy Faktura/Fa/Podmiot2K/PrefiksNabywcy Faktura/Podmiot1/PrefiksPodatnika Faktura/Fa/Podmiot1K/PrefiksPodatnika

facets	Kind	Value	Annotation
	enumeration	AT	documentation AUSTRIA
	enumeration	BE	documentation BELGIA
	enumeration	BG	documentation BUŁGARIA
	enumeration	CY	documentation CYPR
	enumeration	CZ	documentation CZECHY
	enumeration	DK	documentation DANIA
	enumeration	EE	documentation ESTONIA
	enumeration	FI	documentation FINLANDIA
	enumeration	FR	documentation FRANCJA
	enumeration	DE	documentation NIEMCY
	enumeration	EL	documentation GRECJA
	enumeration	HR	documentation CHORWACJA
	enumeration	HU	documentation WĘGRY
	enumeration	IE	documentation IRLANDIA
	enumeration	IT	documentation WŁOCHY
	enumeration	LV	documentation ŁOTWA
	enumeration	LT	documentation LITWA
	enumeration	LU	documentation LUKSEMBURG
	enumeration	MT	documentation MALTA
	enumeration	NL	documentation HOLANDIA
	enumeration	PL	documentation POLSKA
	enumeration	PT	documentation PORTUGALIA
	enumeration	RO	documentation RUMUNIA
	enumeration	SK	documentation SŁOWACJA
	enumeration	SI	documentation SŁOWENIA
	enumeration	ES	documentation HISZPANIA
	enumeration	SE	documentation SZWECJA
	enumeration	XI	documentation IRLANDIA PÓŁNOCNA
annotation	documentation Kody krajów członkowskich Unii Europejskiej, w tym kod dla obszaru Irlandii Północnej		
source	<pre> <xsd:simpleType name="TKodyKrajowUE"> <xsd:annotation> <xsd:documentation>Kody krajów członkowskich Unii Europejskiej, w tym kod dla obszaru Irlandii Północnej</xsd:documentation> </xsd:annotation> <xsd:restriction base="xsd:normalizedString"> <xsd:enumeration value="AT"> <xsd:annotation> </pre>		

```
<xsd:documentation>AUSTRIA</xsd:documentation>
</xsd:annotation>
</xsd:enumeration>
<xsd:enumeration value="BE">
  <xsd:annotation>
    <xsd:documentation>BELGIA</xsd:documentation>
  </xsd:annotation>
</xsd:enumeration>
<xsd:enumeration value="BG">
  <xsd:annotation>
    <xsd:documentation>BUŁGARIA</xsd:documentation>
  </xsd:annotation>
</xsd:enumeration>
<xsd:enumeration value="CY">
  <xsd:annotation>
    <xsd:documentation>CYPR</xsd:documentation>
  </xsd:annotation>
</xsd:enumeration>
<xsd:enumeration value="CZ">
  <xsd:annotation>
    <xsd:documentation>CZECHY</xsd:documentation>
  </xsd:annotation>
</xsd:enumeration>
<xsd:enumeration value="DK">
  <xsd:annotation>
    <xsd:documentation>DANIA</xsd:documentation>
  </xsd:annotation>
</xsd:enumeration>
<xsd:enumeration value="EE">
  <xsd:annotation>
    <xsd:documentation>ESTONIA</xsd:documentation>
  </xsd:annotation>
</xsd:enumeration>
<xsd:enumeration value="FI">
  <xsd:annotation>
    <xsd:documentation>FINLANDIA</xsd:documentation>
  </xsd:annotation>
</xsd:enumeration>
<xsd:enumeration value="FR">
  <xsd:annotation>
    <xsd:documentation>FRANCJA</xsd:documentation>
  </xsd:annotation>
</xsd:enumeration>
<xsd:enumeration value="DE">
  <xsd:annotation>
    <xsd:documentation>NIEMCY</xsd:documentation>
  </xsd:annotation>
</xsd:enumeration>
<xsd:enumeration value="EL">
  <xsd:annotation>
    <xsd:documentation>GRECJA</xsd:documentation>
  </xsd:annotation>
</xsd:enumeration>
<xsd:enumeration value="HR">
  <xsd:annotation>
    <xsd:documentation>CHORWACJA</xsd:documentation>
  </xsd:annotation>
</xsd:enumeration>
```



```
</xsd:annotation>
</xsd:enumeration>
<xsd:enumeration value="HU">
  <xsd:annotation>
    <xsd:documentation>WĘGRY</xsd:documentation>
  </xsd:annotation>
</xsd:enumeration>
<xsd:enumeration value="IE">
  <xsd:annotation>
    <xsd:documentation>IRLANDIA</xsd:documentation>
  </xsd:annotation>
</xsd:enumeration>
<xsd:enumeration value="IT">
  <xsd:annotation>
    <xsd:documentation>WŁOCHY</xsd:documentation>
  </xsd:annotation>
</xsd:enumeration>
<xsd:enumeration value="LV">
  <xsd:annotation>
    <xsd:documentation>LOTWA</xsd:documentation>
  </xsd:annotation>
</xsd:enumeration>
<xsd:enumeration value="LT">
  <xsd:annotation>
    <xsd:documentation>LITWA</xsd:documentation>
  </xsd:annotation>
</xsd:enumeration>
<xsd:enumeration value="LU">
  <xsd:annotation>
    <xsd:documentation>LUKSEMBURG</xsd:documentation>
  </xsd:annotation>
</xsd:enumeration>
<xsd:enumeration value="MT">
  <xsd:annotation>
    <xsd:documentation>MALTA</xsd:documentation>
  </xsd:annotation>
</xsd:enumeration>
<xsd:enumeration value="NL">
  <xsd:annotation>
    <xsd:documentation>HOLANDIA</xsd:documentation>
  </xsd:annotation>
</xsd:enumeration>
<xsd:enumeration value="PL">
  <xsd:annotation>
    <xsd:documentation>POLSKA</xsd:documentation>
  </xsd:annotation>
</xsd:enumeration>
<xsd:enumeration value="PT">
  <xsd:annotation>
    <xsd:documentation>PORTUGALIA</xsd:documentation>
  </xsd:annotation>
</xsd:enumeration>
<xsd:enumeration value="RO">
  <xsd:annotation>
    <xsd:documentation>RUMUNIA</xsd:documentation>
  </xsd:annotation>
</xsd:annotation>
```

```

</xsd:enumeration>
<xsd:enumeration value="SK">
  <xsd:annotation>
    <xsd:documentation>SŁOWACJA</xsd:documentation>
  </xsd:annotation>
</xsd:enumeration>
<xsd:enumeration value="SI">
  <xsd:annotation>
    <xsd:documentation>SŁOWENIA</xsd:documentation>
  </xsd:annotation>
</xsd:enumeration>
<xsd:enumeration value="ES">
  <xsd:annotation>
    <xsd:documentation>HISZPANIA</xsd:documentation>
  </xsd:annotation>
</xsd:enumeration>
<xsd:enumeration value="SE">
  <xsd:annotation>
    <xsd:documentation>SZWECJA</xsd:documentation>
  </xsd:annotation>
</xsd:enumeration>
<xsd:enumeration value="XI">
  <xsd:annotation>
    <xsd:documentation>IRLANDIA PÓŁNOCNA</xsd:documentation>
  </xsd:annotation>
</xsd:enumeration>
</xsd:restriction>
</xsd:simpleType>

```

simpleType TKwotowy

namespace	http://crd.gov.pl/wzor/2021/11/29/11089/	
type	restriction of xsd:decimal	
properties	base xsd:decimal	
used by	elements	Faktura/Fa/Rozliczenie/DoRozliczenia Faktura/Fa/Rozliczenie/DoZaplaty Faktura/Fa/Rozliczenie/Odliczenia/Kwota Faktura/Fa/Rozliczenie/Obciazenia/Kwota Faktura/Fa/FaWiersze/FaWiersz/KwotaAkczyz Faktura/Fa/Zamowienie/ZamowienieWiersz/KwotaAkczyz Faktura/Fa/Platnosc/PlatnoscCzesciowe/KwotaZaplatyCzesciowej Faktura/Fa/FaWiersze/FaWiersz/P_10 Faktura/Fa/FaWiersze/FaWiersz/P_11 Faktura/Fa/FaWiersze/FaWiersz/P_11A Faktura/Fa/Zamowienie/ZamowienieWiersz/P_11NettoZ Faktura/Fa/Zamowienie/ZamowienieWiersz/P_11VatZ Faktura/Fa/P_13_1 Faktura/Fa/P_13_2 Faktura/Fa/P_13_3 Faktura/Fa/P_13_4 Faktura/Fa/P_13_5 Faktura/Fa/P_13_6 Faktura/Fa/P_13_7 Faktura/Fa/P_14_1 Faktura/Fa/P_14_1W Faktura/Fa/P_14_2 Faktura/Fa/P_14_2W Faktura/Fa/P_14_3 Faktura/Fa/P_14_3W Faktura/Fa/P_14_4 Faktura/Fa/P_14_4W Faktura/Fa/P_14_5 Faktura/Fa/P_15 Faktura/Fa/FaWiersze/FaWiersz/P_9A Faktura/Fa/Zamowienie/ZamowienieWiersz/P_9AZ Faktura/Fa/FaWiersze/FaWiersz/P_9B Faktura/Fa/Rozliczenie/SumaObciazen Faktura/Fa/Rozliczenie/SumaOdliczen Faktura/Fa/FaWiersze/WartoscWierszyFaktury1 Faktura/Fa/FaWiersze/WartoscWierszyFaktury2 Faktura/Fa/Zamowienie/WartoscZamowienia
facets	Kind	Value Annotation
	totalDigits	18
	fractionDigits	2
annotation	documentation	Wartość numeryczna 18 znaków max, w tym 2 znaki po przecinku
source	<xsd:simpleType name="TKwotowy"> <xsd:annotation>	

	<pre> <xsd:documentation>Wartość numeryczna 18 znaków max, w tym 2 znaki po przecinku</xsd:documentation> </xsd:annotation> <xsd:restriction base="xsd:decimal"> <xsd:totalDigits value="18"/> <xsd:fractionDigits value="2"/> </xsd:restriction> </xsd:simpleType> </pre>
--	--

simpleType TLadunek

namespace	http://crd.gov.pl/wzor/2021/11/29/11089/		
type	restriction of xsd:integer		
properties	base xsd:integer		
used by	element Faktura/Fa/WarunkiTransakcji/Transport/OpisLadunku		
facets	Kind	Value	Annotation
	enumeration	1	documentation Bańka
	enumeration	2	documentation Beczka
	enumeration	3	documentation Butla
	enumeration	4	documentation Karton
	enumeration	5	documentation Kanister
	enumeration	6	documentation Klatka
	enumeration	7	documentation Kontener
	enumeration	8	documentation Kosz/koszyk
	enumeration	9	documentation Łubianka
	enumeration	10	documentation Opakowanie zbiorcze
	enumeration	11	documentation Paczka
	enumeration	12	documentation Pakiet
	enumeration	13	documentation Paleta
	enumeration	14	documentation Pojemnik
	enumeration	15	documentation Pojemnik do ładunków masowych stałych
	enumeration	16	documentation Pojemnik do ładunków masowych w postaci płynnej
	enumeration	17	documentation Pudełko
	enumeration	18	documentation Puszka
	enumeration	19	documentation Skrzynia
	enumeration	20	documentation Worek
annotation	documentation Typy ładunków		
source	<pre> <xsd:simpleType name="TLadunek"> <xsd:annotation> <xsd:documentation>Typy ładunków</xsd:documentation> </pre>		

```
</xsd:annotation>
<xsd:restriction base="xsd:integer">
  <xsd:enumeration value="1">
    <xsd:annotation>
      <xsd:documentation>Bańka</xsd:documentation>
    </xsd:annotation>
  </xsd:enumeration>
  <xsd:enumeration value="2">
    <xsd:annotation>
      <xsd:documentation>Beczka</xsd:documentation>
    </xsd:annotation>
  </xsd:enumeration>
  <xsd:enumeration value="3">
    <xsd:annotation>
      <xsd:documentation>Butla</xsd:documentation>
    </xsd:annotation>
  </xsd:enumeration>
  <xsd:enumeration value="4">
    <xsd:annotation>
      <xsd:documentation>Karton</xsd:documentation>
    </xsd:annotation>
  </xsd:enumeration>
  <xsd:enumeration value="5">
    <xsd:annotation>
      <xsd:documentation>Kanister</xsd:documentation>
    </xsd:annotation>
  </xsd:enumeration>
  <xsd:enumeration value="6">
    <xsd:annotation>
      <xsd:documentation>Klatka</xsd:documentation>
    </xsd:annotation>
  </xsd:enumeration>
  <xsd:enumeration value="7">
    <xsd:annotation>
      <xsd:documentation>Kontener</xsd:documentation>
    </xsd:annotation>
  </xsd:enumeration>
  <xsd:enumeration value="8">
    <xsd:annotation>
      <xsd:documentation>Kosz/koszyk</xsd:documentation>
    </xsd:annotation>
  </xsd:enumeration>
  <xsd:enumeration value="9">
    <xsd:annotation>
      <xsd:documentation>Łubianka</xsd:documentation>
    </xsd:annotation>
  </xsd:enumeration>
  <xsd:enumeration value="10">
    <xsd:annotation>
      <xsd:documentation>Opakowanie zbiorcze</xsd:documentation>
    </xsd:annotation>
  </xsd:enumeration>
  <xsd:enumeration value="11">
    <xsd:annotation>
      <xsd:documentation>Paczka</xsd:documentation>
    </xsd:annotation>
  </xsd:enumeration>
</xsd:restriction>
</xsd:annotation>
```

```

</xsd:enumeration>
<xsd:enumeration value="12">
  <xsd:annotation>
    <xsd:documentation>Pakiet</xsd:documentation>
  </xsd:annotation>
</xsd:enumeration>
<xsd:enumeration value="13">
  <xsd:annotation>
    <xsd:documentation>Paleta</xsd:documentation>
  </xsd:annotation>
</xsd:enumeration>
<xsd:enumeration value="14">
  <xsd:annotation>
    <xsd:documentation>Pojemnik</xsd:documentation>
  </xsd:annotation>
</xsd:enumeration>
<xsd:enumeration value="15">
  <xsd:annotation>
    <xsd:documentation>Pojemnik do ładunków masowych stałych</xsd:documentation>
  </xsd:annotation>
</xsd:enumeration>
<xsd:enumeration value="16">
  <xsd:annotation>
    <xsd:documentation>Pojemnik do ładunków masowych w postaci
płynnej</xsd:documentation>
  </xsd:annotation>
</xsd:enumeration>
<xsd:enumeration value="17">
  <xsd:annotation>
    <xsd:documentation>Pudełko</xsd:documentation>
  </xsd:annotation>
</xsd:enumeration>
<xsd:enumeration value="18">
  <xsd:annotation>
    <xsd:documentation>Puszka</xsd:documentation>
  </xsd:annotation>
</xsd:enumeration>
<xsd:enumeration value="19">
  <xsd:annotation>
    <xsd:documentation>Skrzynia</xsd:documentation>
  </xsd:annotation>
</xsd:enumeration>
<xsd:enumeration value="20">
  <xsd:annotation>
    <xsd:documentation>Worek</xsd:documentation>
  </xsd:annotation>
</xsd:enumeration>
</xsd:restriction>
</xsd:simpleType>

```

simpleType TNaturalny

namespace	http://crd.gov.pl/wzor/2021/11/29/11089/
type	restriction of etd:TNaturalny

properties	base etd:TNaturalny												
used by	elements Faktura/Fa/FaWiersze/LiczbaWierszyFaktury Faktura/Fa/Zamowienie/LiczbaWierszyZamowienia Faktura/Fa/FaWiersze/FaWiersz/NrWierszaFa Faktura/Fa/Zamowienie/ZamowienieWiersz/NrWierszaZam												
facets	<table border="1"> <thead> <tr> <th>Kind</th> <th>Value</th> <th>Annotation</th> </tr> </thead> <tbody> <tr> <td>minExclusive</td> <td>0</td> <td></td> </tr> <tr> <td>totalDigits</td> <td>14</td> <td></td> </tr> <tr> <td>whiteSpace</td> <td>collapse</td> <td></td> </tr> </tbody> </table>	Kind	Value	Annotation	minExclusive	0		totalDigits	14		whiteSpace	collapse	
Kind	Value	Annotation											
minExclusive	0												
totalDigits	14												
whiteSpace	collapse												
annotation	documentation Liczby naturalne większe od zera												
source	<pre><xsd:simpleType name="TNaturalny"> <xsd:annotation> <xsd:documentation>Liczby naturalne większe od zera</xsd:documentation> </xsd:annotation> <xsd:restriction base="etd:TNaturalny"> <xsd:minExclusive value="0"/> </xsd:restriction> </xsd:simpleType></pre>												

simpleType TNrNRB

namespace	http://crd.gov.pl/wzor/2021/11/29/11089/						
type	restriction of xsd:string						
properties	base xsd:string						
used by	element TRachunekBankowy/NrRBPL						
facets	<table border="1"> <thead> <tr> <th>Kind</th> <th>Value</th> <th>Annotation</th> </tr> </thead> <tbody> <tr> <td>pattern</td> <td>[0-9]{26}</td> <td></td> </tr> </tbody> </table>	Kind	Value	Annotation	pattern	[0-9]{26}	
Kind	Value	Annotation					
pattern	[0-9]{26}						
annotation	documentation Numer NRB						
source	<pre><xsd:simpleType name="TNrNRB"> <xsd:annotation> <xsd:documentation>Numer NRB</xsd:documentation> </xsd:annotation> <xsd:restriction base="xsd:string"> <xsd:pattern value="[0-9]{26}"/> </xsd:restriction> </xsd:simpleType></pre>						

simpleType TNrRBZagr

namespace	http://crd.gov.pl/wzor/2021/11/29/11089/						
type	restriction of xsd:string						
properties	base xsd:string						
used by	element TRachunekBankowy/NrRBZagr						
facets	<table border="1"> <thead> <tr> <th>Kind</th> <th>Value</th> <th>Annotation</th> </tr> </thead> <tbody> <tr> <td>pattern</td> <td>[0-9A-Z]{10,30}</td> <td></td> </tr> </tbody> </table>	Kind	Value	Annotation	pattern	[0-9A-Z]{10,30}	
Kind	Value	Annotation					
pattern	[0-9A-Z]{10,30}						
annotation	documentation Numer zagranicznego rachunku bankowego						
source	<pre><xsd:simpleType name="TNrRBZagr"> <xsd:annotation></pre>						

	<pre> <xsd:documentation>Numer zagranicznego rachunku bankowego</xsd:documentation> </xsd:annotation> <xsd:restriction base="xsd:string"> <xsd:pattern value="[0-9A-Z]{10,30}"/> </xsd:restriction> </xsd:simpleType> </pre>
--	--

simpleType TNumerKSeF

name space	http://crd.gov.pl/wzor/2021/11/29/11089/		
type	restriction of xsd:token		
properties	base xsd:token		
used by	element Faktura/Fa/DaneFaKorygowanej/NrKSeFFaKorygowanej		
facets	Kind	Value	Annotation
	pattern	(([1-9](\d{1-9}) ([1-9]\d))\d{7})M\d{9}([A-Z]{3}\d{7})-(20[2-9][0-9] 2[1-9][0-9]{2} [3-9][0-9]{3})(0[1-9] 1[0-2])(0[1-9] 1[1-2][0-9] 3[0-1])-([0-9A-F]{6})-([0-9A-F]{6})-([0-9A-F]{2})	
annotation	documentation Numer identyfikujący fakturę w Krajowym Systemie e-Faktur (KSeF)		
source	<pre> <xsd:simpleType name="TNumerKSeF"> <xsd:annotation> <xsd:documentation>Numer identyfikujący fakturę w Krajowym Systemie e-Faktur (KSeF)</xsd:documentation> </xsd:annotation> <xsd:restriction base="xsd:token"> <xsd:pattern value="([1-9](\d{1-9}) ([1-9]\d))\d{7})M\d{9}([A-Z]{3}\d{7})-(20[2-9][0-9] 2[1-9][0-9]{2} [3-9][0-9]{3})(0[1-9] 1[0-2])(0[1-9] 1[1-2][0-9] 3[0-1])-([0-9A-F]{6})-([0-9A-F]{6})-([0-9A-F]{2})"/> </xsd:restriction> </xsd:simpleType> </pre>		

simpleType TNumerTelefonu

namespace	http://crd.gov.pl/wzor/2021/11/29/11089/		
type	restriction of tns:TZnakowy		
properties	base tns:TZnakowy		
used by	elements Faktura/Podmiot1/Telefon Faktura/Podmiot2/Telefon Faktura/Podmiot3/Telefon Faktura/PodmiotUpowazniony/TelefonPU		
facets	Kind	Value	Annotation
	minLength	1	
	maxLength	16	
annotation	documentation Numer telefonu		
source	<pre> <xsd:simpleType name="TNumerTelefonu"> <xsd:annotation> <xsd:documentation>Numer telefonu</xsd:documentation> </xsd:annotation> <xsd:restriction base="tns:TZnakowy"> <xsd:maxLength value="16"/> </xsd:restriction> </xsd:simpleType> </pre>		

	<pre></xsd:restriction> </xsd:simpleType></pre>
--	---

simpleType TOznaczenieProcedury

namespace	http://crd.gov.pl/wzor/2021/11/29/11089/		
type	restriction of tns:TZnakowy		
properties	base tns:TZnakowy		
used by	element Faktura/Fa/FaWiersze/FaWiersz/Procedura		
facets	Kind	Value	Annotation
	minLength	1	
	maxLength	256	
	enumeration	WSTO_EE	documentation Oznaczenie dotyczące procedury, o której mowa § 10 ust. 4 pkt 2a rozporządzenia w sprawie szczegółowego zakresu danych zawartych w deklaracjach podatkowych i w ewidencji w zakresie podatku od towarów i usług
	enumeration	IED	documentation Oznaczenie dotyczące procedury, o której mowa § 10 ust. 4 pkt 2b rozporządzenia w sprawie szczegółowego zakresu danych zawartych w deklaracjach podatkowych i w ewidencji w zakresie podatku od towarów i usług
	enumeration	TT_D	documentation Oznaczenie dotyczące procedury, o której mowa § 10 ust. 4 pkt 5 rozporządzenia w sprawie szczegółowego zakresu danych zawartych w deklaracjach podatkowych i w ewidencji w zakresie podatku od towarów i usług
	enumeration	I_42	documentation Oznaczenie dotyczące procedury, o której mowa § 10 ust. 4 pkt 8 rozporządzenia w sprawie szczegółowego zakresu danych zawartych w deklaracjach podatkowych i w ewidencji w zakresie podatku od towarów i usług
	enumeration	I_63	documentation Oznaczenie dotyczące procedury, o której mowa § 10 ust. 4 pkt 9 rozporządzenia w sprawie szczegółowego zakresu danych zawartych w deklaracjach podatkowych i w ewidencji w zakresie podatku od towarów i usług
	enumeration	B_SPV	documentation Oznaczenie dotyczące procedury, o której mowa § 10 ust. 4 pkt 10 rozporządzenia w sprawie szczegółowego zakresu danych zawartych w deklaracjach podatkowych i w ewidencji w zakresie podatku od towarów i usług
	enumeration	B_SPV_DOSTAWA	documentation Oznaczenie dotyczące procedury, o której mowa § 10 ust. 4 pkt 11 rozporządzenia w sprawie szczegółowego zakresu danych zawartych w deklaracjach podatkowych i w ewidencji w zakresie podatku od towarów i usług
	enumeration	B_MPV_PROWIZJA	documentation Oznaczenie dotyczące procedury, o której mowa § 10 ust. 4 pkt 12 rozporządzenia w sprawie szczegółowego zakresu danych zawartych w deklaracjach podatkowych i w ewidencji w zakresie podatku od towarów i usług
annotation	documentation Oznaczenia dotyczące procedur dla faktur		
source	<pre><xsd:simpleType name="TOznaczenieProcedury"> <xsd:annotation> <xsd:documentation>Oznaczenia dotyczące procedur dla faktur</xsd:documentation> </xsd:annotation> <xsd:restriction base="tns:TZnakowy"> <xsd:enumeration value="WSTO_EE"> <xsd:annotation></pre>		

`<xsd:documentation>`Oznaczenie dotyczące procedury, o której mowa § 10 ust. 4 pkt 2a rozporządzenia w sprawie szczegółowego zakresu danych zawartych w deklaracjach podatkowych i w ewidencji w zakresie podatku od towarów i usług`</xsd:documentation>`
`</xsd:annotation>`
`</xsd:enumeration>`
`<xsd:enumeration value="IED">`
`<xsd:annotation>`
`<xsd:documentation>`Oznaczenie dotyczące procedury, o której mowa § 10 ust. 4 pkt 2b rozporządzenia w sprawie szczegółowego zakresu danych zawartych w deklaracjach podatkowych i w ewidencji w zakresie podatku od towarów i usług`</xsd:documentation>`
`</xsd:annotation>`
`</xsd:enumeration>`
`<xsd:enumeration value="TT_D">`
`<xsd:annotation>`
`<xsd:documentation>`Oznaczenie dotyczące procedury, o której mowa § 10 ust. 4 pkt 5 rozporządzenia w sprawie szczegółowego zakresu danych zawartych w deklaracjach podatkowych i w ewidencji w zakresie podatku od towarów i usług`</xsd:documentation>`
`</xsd:annotation>`
`</xsd:enumeration>`
`<xsd:enumeration value="I_42">`
`<xsd:annotation>`
`<xsd:documentation>`Oznaczenie dotyczące procedury, o której mowa § 10 ust. 4 pkt 8 rozporządzenia w sprawie szczegółowego zakresu danych zawartych w deklaracjach podatkowych i w ewidencji w zakresie podatku od towarów i usług`</xsd:documentation>`
`</xsd:annotation>`
`</xsd:enumeration>`
`<xsd:enumeration value="I_63">`
`<xsd:annotation>`
`<xsd:documentation>`Oznaczenie dotyczące procedury, o której mowa § 10 ust. 4 pkt 9 rozporządzenia w sprawie szczegółowego zakresu danych zawartych w deklaracjach podatkowych i w ewidencji w zakresie podatku od towarów i usług`</xsd:documentation>`
`</xsd:annotation>`
`</xsd:enumeration>`
`<xsd:enumeration value="B_SPV">`
`<xsd:annotation>`
`<xsd:documentation>`Oznaczenie dotyczące procedury, o której mowa § 10 ust. 4 pkt 10 rozporządzenia w sprawie szczegółowego zakresu danych zawartych w deklaracjach podatkowych i w ewidencji w zakresie podatku od towarów i usług`</xsd:documentation>`
`</xsd:annotation>`
`</xsd:enumeration>`
`<xsd:enumeration value="B_SPV_DOSTAWA">`
`<xsd:annotation>`
`<xsd:documentation>`Oznaczenie dotyczące procedury, o której mowa § 10 ust. 4 pkt 11 rozporządzenia w sprawie szczegółowego zakresu danych zawartych w deklaracjach podatkowych i w ewidencji w zakresie podatku od towarów i usług`</xsd:documentation>`
`</xsd:annotation>`
`</xsd:enumeration>`
`<xsd:enumeration value="B_MPV_PROWIZJA">`
`<xsd:annotation>`
`<xsd:documentation>`Oznaczenie dotyczące procedury, o której mowa § 10 ust. 4 pkt 12 rozporządzenia w sprawie szczegółowego zakresu danych zawartych w deklaracjach podatkowych i w ewidencji w zakresie podatku od towarów i usług`</xsd:documentation>`
`</xsd:annotation>`
`</xsd:enumeration>`
`</xsd:restriction>`

	</xsd:simpleType>
--	-------------------

simpleType TOznaczenieProceduryZ

namespace	http://crd.gov.pl/wzor/2021/11/29/11089/		
type	restriction of tns:TZnakowy		
properties	base tns:TZnakowy		
used by	element Faktura/Fa/Zamowienie/ZamowienieWiersz/ProceduraZ		
facets	Kind	Value	Annotation
	minLength	1	
	maxLength	256	
	enumeration	WSTO_EE	documentation Oznaczenie dotyczące procedury, o której mowa § 10 ust. 4 pkt 2a rozporządzenia w sprawie szczegółowego zakresu danych zawartych w deklaracjach podatkowych i w ewidencji w zakresie podatku od towarów i usług
	enumeration	IED	documentation Oznaczenie dotyczące procedury, o której mowa § 10 ust. 4 pkt 2b rozporządzenia w sprawie szczegółowego zakresu danych zawartych w deklaracjach podatkowych i w ewidencji w zakresie podatku od towarów i usług
	enumeration	TT_D	documentation Oznaczenie dotyczące procedury, o której mowa § 10 ust. 4 pkt 5 rozporządzenia w sprawie szczegółowego zakresu danych zawartych w deklaracjach podatkowych i w ewidencji w zakresie podatku od towarów i usług
	enumeration	B_SPV	documentation Oznaczenie dotyczące procedury, o której mowa § 10 ust. 4 pkt 10 rozporządzenia w sprawie szczegółowego zakresu danych zawartych w deklaracjach podatkowych i w ewidencji w zakresie podatku od towarów i usług
	enumeration	B_SPV_DOSTAWA	documentation Oznaczenie dotyczące procedury, o której mowa § 10 ust. 4 pkt 11 rozporządzenia w sprawie szczegółowego zakresu danych zawartych w deklaracjach podatkowych i w ewidencji w zakresie podatku od towarów i usług
	enumeration	B_MPV_PROWIZJA	documentation Oznaczenie dotyczące procedury, o której mowa § 10 ust. 4 pkt 12 rozporządzenia w sprawie szczegółowego zakresu danych zawartych w deklaracjach podatkowych i w ewidencji w zakresie podatku od towarów i usług
annotation	documentation Oznaczenia dotyczące procedur dla zamówień		
source	<pre><xsd:simpleType name="TOznaczenieProceduryZ"> <xsd:annotation> <xsd:documentation>Oznaczenia dotyczące procedur dla zamówień</xsd:documentation> </xsd:annotation> <xsd:restriction base="tns:TZnakowy"> <xsd:enumeration value="WSTO_EE"> <xsd:annotation> <xsd:documentation>Oznaczenie dotyczące procedury, o której mowa § 10 ust. 4 pkt 2a rozporządzenia w sprawie szczegółowego zakresu danych zawartych w deklaracjach podatkowych i w ewidencji w zakresie podatku od towarów i usług</xsd:documentation> </xsd:annotation> </xsd:enumeration> <xsd:enumeration value="IED"> <xsd:annotation> <xsd:documentation>Oznaczenie dotyczące procedury, o której mowa § 10 ust. 4 pkt 2b rozporządzenia w sprawie szczegółowego zakresu danych zawartych w deklaracjach podatkowych </pre>		

	<p>i w ewidencji w zakresie podatku od towarów i usług</xsd:documentation> </xsd:annotation> </xsd:enumeration> <xsd:enumeration value="TT_D"> <xsd:annotation> <xsd:documentation>Oznaczenie dotyczące procedury, o której mowa § 10 ust. 4 pkt 5 rozporządzenia w sprawie szczegółowego zakresu danych zawartych w deklaracjach podatkowych i w ewidencji w zakresie podatku od towarów i usług</xsd:documentation> </xsd:annotation> </xsd:enumeration> <xsd:enumeration value="B_SPV"> <xsd:annotation> <xsd:documentation>Oznaczenie dotyczące procedury, o której mowa § 10 ust. 4 pkt 10 rozporządzenia w sprawie szczegółowego zakresu danych zawartych w deklaracjach podatkowych i w ewidencji w zakresie podatku od towarów i usług</xsd:documentation> </xsd:annotation> </xsd:enumeration> <xsd:enumeration value="B_SPV_DOSTAWA"> <xsd:annotation> <xsd:documentation>Oznaczenie dotyczące procedury, o której mowa § 10 ust. 4 pkt 11 rozporządzenia w sprawie szczegółowego zakresu danych zawartych w deklaracjach podatkowych i w ewidencji w zakresie podatku od towarów i usług</xsd:documentation> </xsd:annotation> </xsd:enumeration> <xsd:enumeration value="B_MPV_PROWIZJA"> <xsd:annotation> <xsd:documentation>Oznaczenie dotyczące procedury, o której mowa § 10 ust. 4 pkt 12 rozporządzenia w sprawie szczegółowego zakresu danych zawartych w deklaracjach podatkowych i w ewidencji w zakresie podatku od towarów i usług</xsd:documentation> </xsd:annotation> </xsd:enumeration> </xsd:restriction> </xsd:simpleType></p>
--	---

simpleType TProceduraFa

namespace	http://crd.gov.pl/wzor/2021/11/29/11089/		
type	restriction of xsd:integer		
properties	base xsd:integer		
used by	element Faktura/Fa/FaWiersze/FaWiersz/P_12_Procedura		
facets	Kind	Value	Annotation
	enumeration	1	documentation Stawka 0% stosowana w ramach sprzedaży krajowej
	enumeration	2	documentation Stawka 0% - wewnątrzwspólnotowa dostawa towarów
	enumeration	3	documentation Stawka 0% - eksport towarów
	enumeration	4	documentation Dostawa towarów oraz świadczenie usług opodatkowane poza terytorium kraju
	enumeration	5	documentation Świadczenie usług z art. 100 ust. 1 pkt 4 ustawy
	enumeration	6	documentation Towar/usługa wymienione w załączniku 15
	enumeration	7	documentation Pozostała sprzedaż krajowa

annotation	documentation Wskazanie procedury dla wiersza faktury
source	<pre> <xsd:simpleType name="TProceduraFa"> <xsd:annotation> <xsd:documentation>Wskazanie procedury dla wiersza faktury</xsd:documentation> </xsd:annotation> <xsd:restriction base="xsd:integer"> <xsd:enumeration value="1"> <xsd:annotation> <xsd:documentation>Stawka 0% stosowana w ramach sprzedaży krajowej</xsd:documentation> </xsd:annotation> </xsd:enumeration> <xsd:enumeration value="2"> <xsd:annotation> <xsd:documentation>Stawka 0% - wewnątrzwspólnotowa dostawa towarów</xsd:documentation> </xsd:annotation> </xsd:enumeration> <xsd:enumeration value="3"> <xsd:annotation> <xsd:documentation>Stawka 0% - eksport towarów</xsd:documentation> </xsd:annotation> </xsd:enumeration> <xsd:enumeration value="4"> <xsd:annotation> <xsd:documentation>Dostawa towarów oraz świadczenie usług opodatkowane poza terytorium kraju</xsd:documentation> </xsd:annotation> </xsd:enumeration> <xsd:enumeration value="5"> <xsd:annotation> <xsd:documentation>Świadczenie usług z art. 100 ust. 1 pkt 4 ustawy</xsd:documentation> </xsd:annotation> </xsd:enumeration> <xsd:enumeration value="6"> <xsd:annotation> <xsd:documentation>Towar/usługa wymienione w załączniku 15</xsd:documentation> </xsd:annotation> </xsd:enumeration> <xsd:enumeration value="7"> <xsd:annotation> <xsd:documentation>Pozostała sprzedaż krajowa</xsd:documentation> </xsd:annotation> </xsd:enumeration> </xsd:restriction> </xsd:simpleType> </pre>

simpleType TProceduraZamowienie

namespace	http://crd.gov.pl/wzor/2021/11/29/11089/
type	restriction of xsd:integer
properties	base xsd:integer

used by	element	Faktura/Fa/Zamowienie/ZamowienieWiersz/P 12Z Procedura	
facets	Kind	Value	Annotation
	enumeration	1	documentation Stawka 0% stosowana w ramach sprzedaży krajowej
	enumeration	3	documentation Stawka 0% - eksport towarów
	enumeration	4	documentation Dostawa towarów oraz świadczenie usług opodatkowane poza terytorium kraju
	enumeration	5	documentation Świadczenie usług z art. 100 ust. 1 pkt 4 ustawy
	enumeration	6	documentation Towar/usługa wymienione w załączniku 15
	enumeration	7	documentation Pozostała sprzedaż krajowa
annotation	documentation	Wskazanie procedury dla wiersza zamówienia	
source	<pre> <xsd:simpleType name="TProceduraZamowienie"> <xsd:annotation> <xsd:documentation>Wskazanie procedury dla wiersza zamówienia</xsd:documentation> </xsd:annotation> <xsd:restriction base="xsd:integer"> <xsd:enumeration value="1"> <xsd:annotation> <xsd:documentation>Stawka 0% stosowana w ramach sprzedaży krajowej</xsd:documentation> </xsd:annotation> </xsd:enumeration> <xsd:enumeration value="3"> <xsd:annotation> <xsd:documentation>Stawka 0% - eksport towarów</xsd:documentation> </xsd:annotation> </xsd:enumeration> <xsd:enumeration value="4"> <xsd:annotation> <xsd:documentation>Dostawa towarów oraz świadczenie usług opodatkowane poza terytorium kraju</xsd:documentation> </xsd:annotation> </xsd:enumeration> <xsd:enumeration value="5"> <xsd:annotation> <xsd:documentation>Świadczenie usług z art. 100 ust. 1 pkt 4 ustawy</xsd:documentation> </xsd:annotation> </xsd:enumeration> <xsd:enumeration value="6"> <xsd:annotation> <xsd:documentation>Towar/usługa wymienione w załączniku 15</xsd:documentation> </xsd:annotation> </xsd:enumeration> <xsd:enumeration value="7"> <xsd:annotation> <xsd:documentation>Pozostała sprzedaż krajowa</xsd:documentation> </xsd:annotation> </xsd:enumeration> </xsd:restriction> </xsd:simpleType> </pre>		

simpleType TProcentowy

namespace	http://crd.gov.pl/wzor/2021/11/29/11089/		
type	restriction of xsd:decimal		
properties	base xsd:decimal		
used by	elements	Faktura/Fa/FaWiersze/FaWiersz/P_12_XII Faktura/Fa/Zamowienie/ZamowienieWiersz/P_12Z_XII Faktura/Podmiot3/Udzial	
facets	Kind	Value	Annotation
	minInclusive	0	
	maxInclusive	100	
	totalDigits	9	
	fractionDigits	6	
	whiteSpace	collapse	
annotation	documentation Wartość procentowa z dokładnością do 6 miejsc po przecinku		
source	<pre><xsd:simpleType name="TProcentowy"> <xsd:annotation> <xsd:documentation>Wartość procentowa z dokładnością do 6 miejsc po przecinku</xsd:documentation> </xsd:annotation> <xsd:restriction base="xsd:decimal"> <xsd:totalDigits value="9"/> <xsd:fractionDigits value="6"/> <xsd:minInclusive value="0"/> <xsd:maxInclusive value="100"/> <xsd:whiteSpace value="collapse"/> </xsd:restriction> </xsd:simpleType></pre>		

simpleType TRachunekWlasnyBanku

namespace	http://crd.gov.pl/wzor/2021/11/29/11089/		
type	restriction of xsd:integer		
properties	base xsd:integer		
used by	element	TRachunekBankowy/RachunekWlasnyBanku	
facets	Kind	Value	Annotation
	enumeration	1	documentation rachunek banku lub rachunek spółdzielczej kasy oszczędnościowo-kredytowej służący do dokonywania rozliczeń z tytułu nabywanych przez ten bank lub tę kasę wierzytelności pieniężnych
	enumeration	2	documentation rachunek banku lub rachunek spółdzielczej kasy oszczędnościowo-kredytowej wykorzystywany przez ten bank lub tę kasę do pobrania należności od nabywcy towarów lub usługobiorcy za dostawę towarów lub świadczenie usług, potwierdzone fakturą, i przekazania jej w całości albo części dostawcy towarów lub usługodawcy
	enumeration	3	documentation rachunek banku lub rachunek spółdzielczej kasy oszczędnościowo-kredytowej prowadzony przez ten bank lub tę kasę w ramach gospodarki własnej, niebędący rachunkiem rozliczeniowym
annotation	documentation Typy rachunków własnych banku		
source	<pre><xsd:simpleType name="TRachunekWlasnyBanku"> <xsd:annotation> <xsd:documentation>Typy rachunków własnych banku</xsd:documentation></pre>		

	<pre> </xsd:annotation> <xsd:restriction base="xsd:integer"> <xsd:enumeration value="1"> <xsd:annotation> <xsd:documentation>rachunek banku lub rachunek spółdzielczej kasy oszczędnościowo-kredytowej służący do dokonywania rozliczeń z tytułu nabywanych przez ten bank lub tę kasę wierzytelności pieniężnych</xsd:documentation> </xsd:annotation> </xsd:enumeration> <xsd:enumeration value="2"> <xsd:annotation> <xsd:documentation>rachunek banku lub rachunek spółdzielczej kasy oszczędnościowo-kredytowej wykorzystywany przez ten bank lub tę kasę do pobrania należności od nabywcy towarów lub usługobiorcy za dostawę towarów lub świadczenie usług, potwierdzone fakturą, i przekazania jej w całości albo części dostawcy towarów lub usługodawcy</xsd:documentation> </xsd:annotation> </xsd:enumeration> <xsd:enumeration value="3"> <xsd:annotation> <xsd:documentation>rachunek banku lub rachunek spółdzielczej kasy oszczędnościowo-kredytowej prowadzony przez ten bank lub tę kasę w ramach gospodarki własnej, niebędący rachunkiem rozliczeniowym</xsd:documentation> </xsd:annotation> </xsd:enumeration> </xsd:restriction> </xsd:simpleType> </pre>
--	---

simpleType TRodzajFaktury

namespace	http://crd.gov.pl/wzor/2021/11/29/11089/		
type	restriction of tns:TZnakowy		
properties	base tns:TZnakowy		
used by	element Faktura/Fa/RodzajFaktury		
facets	Kind	Value	Annotation
	minLength	1	
	maxLength	256	
	enumeration	VAT	documentation Faktura podstawowa
	enumeration	KOR	documentation Faktura korygująca
	enumeration	ZAL	documentation Faktura dokumentująca otrzymanie zapłaty lub jej części przed dokonaniem czynności oraz faktura wystawiona w związku z art. 106f ust. 4 ustawy
	enumeration	ROZ	documentation Faktura wystawiona w związku z art. 106f ust. 3 ustawy
	enumeration	UPR	documentation Faktura, o której mowa w art. 106e ust. 5 pkt 3 ustawy
	enumeration	KOR_ZAL	documentation Faktura korygująca fakturę dokumentującą otrzymanie zapłaty lub jej części przed dokonaniem czynności oraz fakturę wystawioną w związku z art. 106f ust. 4 ustawy
	enumeration	KOR_ROZ	documentation Faktura korygująca fakturę wystawioną w związku z art. 106f ust. 3 ustawy
annotation	documentation Rodzaj faktury		
source	<xsd:simpleType name="TRodzajFaktury">		

```

<xsd:annotation>
  <xsd:documentation>Rodzaj faktury</xsd:documentation>
</xsd:annotation>
<xsd:restriction base="tns:TZnakowy">
  <xsd:enumeration value="VAT">
    <xsd:annotation>
      <xsd:documentation>Faktura podstawowa</xsd:documentation>
    </xsd:annotation>
  </xsd:enumeration>
  <xsd:enumeration value="KOR">
    <xsd:annotation>
      <xsd:documentation>Faktura korygująca</xsd:documentation>
    </xsd:annotation>
  </xsd:enumeration>
  <xsd:enumeration value="ZAL">
    <xsd:annotation>
      <xsd:documentation>Faktura dokumentująca otrzymanie zapłaty lub jej części przed
dokonaniem czynności oraz faktura wystawiona w związku z art. 106f ust. 4
ustawy</xsd:documentation>
    </xsd:annotation>
  </xsd:enumeration>
  <xsd:enumeration value="ROZ">
    <xsd:annotation>
      <xsd:documentation>Faktura wystawiona w związku z art. 106f ust. 3
ustawy</xsd:documentation>
    </xsd:annotation>
  </xsd:enumeration>
  <xsd:enumeration value="UPR">
    <xsd:annotation>
      <xsd:documentation>Faktura, o której mowa w art. 106e ust. 5 pkt 3
ustawy</xsd:documentation>
    </xsd:annotation>
  </xsd:enumeration>
  <xsd:enumeration value="KOR_ZAL">
    <xsd:annotation>
      <xsd:documentation>Faktura korygująca fakturę dokumentującą otrzymanie zapłaty lub jej
części przed dokonaniem czynności oraz fakturę wystawioną w związku z art. 106f ust. 4
ustawy</xsd:documentation>
    </xsd:annotation>
  </xsd:enumeration>
  <xsd:enumeration value="KOR_ROZ">
    <xsd:annotation>
      <xsd:documentation>Faktura korygująca fakturę wystawioną w związku z art. 106f ust. 3
ustawy</xsd:documentation>
    </xsd:annotation>
  </xsd:enumeration>
</xsd:restriction>
</xsd:simpleType>

```

simpleType TRodzajTransportu

namespace	http://crd.gov.pl/wzor/2021/11/29/11089/
type	restriction of xsd:integer
properties	base xsd:integer

used by	element Faktura/Fa/WarunkiTransakcji/Transport/RodzajTransportu		
facets	Kind	Value	Annotation
	enumeration	1	documentation Transport morski
	enumeration	2	documentation Transport kolejowy
	enumeration	3	documentation Transport drogowy
	enumeration	4	documentation Transport lotniczy
	enumeration	5	documentation Przesyłka pocztowa
	enumeration	7	documentation Stałe instalacje przesyłowe
	enumeration	8	documentation Żegluga śródlądowa
annotation	documentation Rodzaj transportu		
source	<pre> <xsd:simpleType name="TRodzajTransportu"> <xsd:annotation> <xsd:documentation>Rodzaj transportu</xsd:documentation> </xsd:annotation> <xsd:restriction base="xsd:integer"> <xsd:enumeration value="1"> <xsd:annotation> <xsd:documentation>Transport morski</xsd:documentation> </xsd:annotation> </xsd:enumeration> <xsd:enumeration value="2"> <xsd:annotation> <xsd:documentation>Transport kolejowy</xsd:documentation> </xsd:annotation> </xsd:enumeration> <xsd:enumeration value="3"> <xsd:annotation> <xsd:documentation>Transport drogowy</xsd:documentation> </xsd:annotation> </xsd:enumeration> <xsd:enumeration value="4"> <xsd:annotation> <xsd:documentation>Transport lotniczy</xsd:documentation> </xsd:annotation> </xsd:enumeration> <xsd:enumeration value="5"> <xsd:annotation> <xsd:documentation>Przesyłka pocztowa</xsd:documentation> </xsd:annotation> </xsd:enumeration> <xsd:enumeration value="7"> <xsd:annotation> <xsd:documentation>Stałe instalacje przesyłowe</xsd:documentation> </xsd:annotation> </xsd:enumeration> <xsd:enumeration value="8"> <xsd:annotation> <xsd:documentation>Żegluga śródlądowa</xsd:documentation> </xsd:annotation> </xsd:enumeration> </xsd:restriction> </xsd:simpleType> </pre>		

	<pre></xsd:restriction> </xsd:simpleType></pre>
--	---

simpleType TRolaPodmiotu3

namespace	http://crd.gov.pl/wzor/2021/11/29/11089/		
type	restriction of xsd:integer		
properties	base xsd:integer		
used by	element	Faktura/Podmiot3/Rola	
facets	Kind	Value	Annotation
	enumeration	1	documentation Faktor - w przypadku, gdy w fakturze występują dane faktora
	enumeration	2	documentation Odbiorca - w przypadku, gdy w fakturze występują dane jednostek wewnętrznych, oddziałów, jednostek budżetowych wyodrębnionych w ramach nabywcy, które same nie stanowią nabywcy w rozumieniu ustawy
	enumeration	3	documentation Podmiot pierwotny - w przypadku, gdy w fakturze występują dane podmiotu będącego w stosunku do podatnika podmiotem przejętym lub przekształconym, który świadczył usługę lub dokonywał dostawy. Z wyłączeniem przypadków, o których mowa w art. 106j ust.2 pkt 3 ustawy, gdy dane te prezentowane są w sekcji Podmiot1K
	enumeration	4	documentation Dodatkowy nabywca - w przypadku, gdy w fakturze występują dane kolejnych (innych niż wymieniony w sekcji Podmiot2) nabywców
	enumeration	5	documentation Wystawca faktury - w przypadku, gdy w fakturze występują dane podmiotu wystawiającego fakturę w imieniu podatnika. Nie dotyczy przypadku, gdy wystawcą faktury jest nabywca
	enumeration	6	documentation Dokonyjący płatności - w przypadku, gdy w fakturze występują dane podmiotu regulującego zobowiązanie w miejsce nabywcy
annotation	documentation	Rola podmiotu trzeciego	
source	<pre><xsd:simpleType name="TRolaPodmiotu3"> <xsd:annotation> <xsd:documentation>Rola podmiotu trzeciego</xsd:documentation> </xsd:annotation> <xsd:restriction base="xsd:integer"> <xsd:enumeration value="1"> <xsd:annotation> <xsd:documentation>Faktor - w przypadku, gdy w fakturze występują dane faktora</xsd:documentation> </xsd:annotation> </xsd:enumeration> <xsd:enumeration value="2"> <xsd:annotation> <xsd:documentation>Odbiorca - w przypadku, gdy w fakturze występują dane jednostek wewnętrznych, oddziałów, jednostek budżetowych wyodrębnionych w ramach nabywcy, które same nie stanowią nabywcy w rozumieniu ustawy</xsd:documentation> </xsd:annotation> </xsd:enumeration> <xsd:enumeration value="3"> <xsd:annotation> <xsd:documentation>Podmiot pierwotny - w przypadku, gdy w fakturze występują dane podmiotu będącego w stosunku do podatnika podmiotem przejętym lub przekształconym, który świadczył usługę lub dokonywał dostawy. Z wyłączeniem przypadków, o których mowa w art. 106j ust.2 pkt 3 ustawy, gdy dane te prezentowane są w sekcji Podmiot1K</xsd:documentation> </xsd:annotation> </xsd:enumeration> </xsd:restriction> </xsd:simpleType></pre>		

	<pre> </xsd:enumeration> <xsd:enumeration value="4"> <xsd:annotation> <xsd:documentation>Dodatkowy nabywca - w przypadku, gdy w fakturze występują dane kolejnych (innych niż wymieniony w sekcji Podmiot2) nabywców</xsd:documentation> </xsd:annotation> </xsd:enumeration> <xsd:enumeration value="5"> <xsd:annotation> <xsd:documentation>Wystawca faktury - w przypadku, gdy w fakturze występują dane podmiotu wystawiającego fakturę w imieniu podatnika. Nie dotyczy przypadku, gdy wystawcą faktury jest nabywca</xsd:documentation> </xsd:annotation> </xsd:enumeration> <xsd:enumeration value="6"> <xsd:annotation> <xsd:documentation>Dokonujący płatności - w przypadku, gdy w fakturze występują dane podmiotu regulującego zobowiązanie w miejsce nabywcy</xsd:documentation> </xsd:annotation> </xsd:enumeration> </xsd:restriction> </xsd:simpleType> </pre>
--	--

simpleType TRolaPodmiotuUpowaznionego

namespace	http://crd.gov.pl/wzor/2021/11/29/11089/												
type	restriction of xsd:integer												
properties	base xsd:integer												
used by	element Faktura/PodmiotUpowazniony/RolaPU												
facets	<table border="1"> <thead> <tr> <th>Kind</th> <th>Value</th> <th>Annotation</th> </tr> </thead> <tbody> <tr> <td>enumeration</td> <td>1</td> <td>documentation Organ egzekucyjny - w przypadku, o którym mowa w art. 106c pkt 1 ustawy</td> </tr> <tr> <td>enumeration</td> <td>2</td> <td>documentation Komornik sądowy - w przypadku, o którym mowa w art. 106c pkt 2 ustawy</td> </tr> <tr> <td>enumeration</td> <td>3</td> <td>documentation Przedstawiciel podatkowy - w przypadku, gdy w fakturze występują dane przedstawiciela podatkowego, o którym mowa w przepisach art. 18a - 18d ustawy</td> </tr> </tbody> </table>	Kind	Value	Annotation	enumeration	1	documentation Organ egzekucyjny - w przypadku, o którym mowa w art. 106c pkt 1 ustawy	enumeration	2	documentation Komornik sądowy - w przypadku, o którym mowa w art. 106c pkt 2 ustawy	enumeration	3	documentation Przedstawiciel podatkowy - w przypadku, gdy w fakturze występują dane przedstawiciela podatkowego, o którym mowa w przepisach art. 18a - 18d ustawy
Kind	Value	Annotation											
enumeration	1	documentation Organ egzekucyjny - w przypadku, o którym mowa w art. 106c pkt 1 ustawy											
enumeration	2	documentation Komornik sądowy - w przypadku, o którym mowa w art. 106c pkt 2 ustawy											
enumeration	3	documentation Przedstawiciel podatkowy - w przypadku, gdy w fakturze występują dane przedstawiciela podatkowego, o którym mowa w przepisach art. 18a - 18d ustawy											
annotation	documentation Rola podmiotu upoważnionego												
source	<pre> <xsd:simpleType name="TRolaPodmiotuUpowaznionego"> <xsd:annotation> <xsd:documentation>Rola podmiotu upoważnionego</xsd:documentation> </xsd:annotation> <xsd:restriction base="xsd:integer"> <xsd:enumeration value="1"> <xsd:annotation> <xsd:documentation>Organ egzekucyjny - w przypadku, o którym mowa w art. 106c pkt 1 ustawy</xsd:documentation> </xsd:annotation> </xsd:enumeration> <xsd:enumeration value="2"> <xsd:annotation> <xsd:documentation>Komornik sądowy - w przypadku, o którym mowa w art. 106c pkt 2 ustawy</xsd:documentation> </xsd:annotation> </xsd:enumeration> </xsd:restriction> </xsd:simpleType> </pre>												

	<pre> </xsd:enumeration> <xsd:enumeration value="3"> <xsd:annotation> <xsd:documentation>Przedstawiciel podatkowy - w przypadku, gdy w fakturze występują dane przedstawiciela podatkowego, o którym mowa w przepisach art. 18a - 18d ustawy</xsd:documentation> </xsd:annotation> </xsd:enumeration> </xsd:restriction> </xsd:simpleType> </pre>
--	---

simpleType TStatusInfoPodatnika

namespace	http://crd.gov.pl/wzor/2021/11/29/11089/		
type	restriction of xsd:integer		
properties	base xsd:integer		
used by	element	Faktura/Podmiot1/StatusInfoPodatnika	
facets	Kind	Value	Annotation
	enumeration	1	documentation faktura dokumentująca sprzedaż dokonywaną przez podatnika znajdującego się w stanie likwidacji
	enumeration	2	documentation faktura dokumentująca sprzedaż dokonywaną przez podatnika, który jest w trakcie postępowania restrukturyzacyjnego
	enumeration	3	documentation faktura dokumentująca sprzedaż dokonywaną przez podatnika znajdującego się w stanie upadłości
	enumeration	4	documentation faktura dokumentująca sprzedaż dokonywaną przez przedsiębiorstwo w spadku
annotation	documentation Status podatnika		
source	<pre> <xsd:simpleType name="TStatusInfoPodatnika"> <xsd:annotation> <xsd:documentation>Status podatnika</xsd:documentation> </xsd:annotation> <xsd:restriction base="xsd:integer"> <xsd:enumeration value="1"> <xsd:annotation> <xsd:documentation>faktura dokumentująca sprzedaż dokonywaną przez podatnika znajdującego się w stanie likwidacji</xsd:documentation> </xsd:annotation> </xsd:enumeration> <xsd:enumeration value="2"> <xsd:annotation> <xsd:documentation>faktura dokumentująca sprzedaż dokonywaną przez podatnika, który jest w trakcie postępowania restrukturyzacyjnego</xsd:documentation> </xsd:annotation> </xsd:enumeration> <xsd:enumeration value="3"> <xsd:annotation> <xsd:documentation>faktura dokumentująca sprzedaż dokonywaną przez podatnika znajdującego się w stanie upadłości</xsd:documentation> </xsd:annotation> </xsd:enumeration> <xsd:enumeration value="4"> </pre>		

	<pre> <xsd:annotation> <xsd:documentation> faktura dokumentująca sprzedaż dokonywaną przez przedsiębiorstwo w spadku</xsd:documentation> </xsd:annotation> </xsd:enumeration> </xsd:restriction> </xsd:simpleType> </pre>
--	---

simpleType TStawkaPodatku

namespace	http://crd.gov.pl/wzor/2021/11/29/11089/		
type	restriction of tns:TZnakowy		
properties	base tns:TZnakowy		
used by	elements Faktura/Fa/FaWiersze/FaWiersz/P_12 Faktura/Fa/Zamowienie/ZamowienieWiersz/P_12Z		
facets	Kind	Value	Annotation
	minLength	1	
	maxLength	256	
	enumeration	23	
	enumeration	22	
	enumeration	8	
	enumeration	7	
	enumeration	5	
	enumeration	4	
	enumeration	3	
	enumeration	0	
	enumeration	zw	documentation zwolnione z opodatkowania
	enumeration	oo	documentation odwrotne obciążenie
	enumeration	np	documentation niepodlegające opodatkowaniu-transakcje dostawy towarów oraz świadczenia usług poza terytorium kraju
annotation	documentation Stawka podatku		
source	<pre> <xsd:simpleType name="TStawkaPodatku"> <xsd:annotation> <xsd:documentation> Stawka podatku</xsd:documentation> </xsd:annotation> <xsd:restriction base="tns:TZnakowy"> <xsd:enumeration value="23"/> <xsd:enumeration value="22"/> <xsd:enumeration value="8"/> <xsd:enumeration value="7"/> <xsd:enumeration value="5"/> <xsd:enumeration value="4"/> <xsd:enumeration value="3"/> <xsd:enumeration value="0"/> <xsd:enumeration value="zw"> <xsd:annotation> <xsd:documentation>zwolnione z opodatkowania</xsd:documentation> </xsd:annotation> </xsd:enumeration> <xsd:enumeration value="oo"> </pre>		

	<pre> <xsd:annotation> <xsd:documentation>odwrotne obciążenie</xsd:documentation> </xsd:annotation> </xsd:enumeration> <xsd:enumeration value="np"> <xsd:annotation> <xsd:documentation>niepodlegające opodatkowaniu-transakcje dostawy towarów oraz świadczenia usług poza terytorium kraju</xsd:documentation> </xsd:annotation> </xsd:enumeration> </xsd:restriction> </xsd:simpleType> </pre>
--	---

simpleType TTypKorekty

namespace	http://crd.gov.pl/wzor/2021/11/29/11089/												
type	restriction of xsd:integer												
properties	base xsd:integer												
used by	element Faktura/Fa/TypKorekty												
facets	<table border="1"> <thead> <tr> <th>Kind</th> <th>Value</th> <th>Annotation</th> </tr> </thead> <tbody> <tr> <td>enumeration</td> <td>1</td> <td>documentation Korekta skutkująca w dacie ujęcia faktury pierwotnej</td> </tr> <tr> <td>enumeration</td> <td>2</td> <td>documentation Korekta skutkująca w dacie wystawienia faktury korygującej</td> </tr> <tr> <td>enumeration</td> <td>3</td> <td>documentation Korekta skutkująca w dacie innej, w tym gdy dla różnych pozycji faktury korygującej daty te są różne</td> </tr> </tbody> </table>	Kind	Value	Annotation	enumeration	1	documentation Korekta skutkująca w dacie ujęcia faktury pierwotnej	enumeration	2	documentation Korekta skutkująca w dacie wystawienia faktury korygującej	enumeration	3	documentation Korekta skutkująca w dacie innej, w tym gdy dla różnych pozycji faktury korygującej daty te są różne
Kind	Value	Annotation											
enumeration	1	documentation Korekta skutkująca w dacie ujęcia faktury pierwotnej											
enumeration	2	documentation Korekta skutkująca w dacie wystawienia faktury korygującej											
enumeration	3	documentation Korekta skutkująca w dacie innej, w tym gdy dla różnych pozycji faktury korygującej daty te są różne											
annotation	documentation Typ skutku korekty w ewidencji												
source	<pre> <xsd:simpleType name="TTypKorekty"> <xsd:annotation> <xsd:documentation>Typ skutku korekty w ewidencji</xsd:documentation> </xsd:annotation> <xsd:restriction base="xsd:integer"> <xsd:enumeration value="1"> <xsd:annotation> <xsd:documentation>Korekta skutkująca w dacie ujęcia faktury pierwotnej</xsd:documentation> </xsd:annotation> </xsd:enumeration> <xsd:enumeration value="2"> <xsd:annotation> <xsd:documentation>Korekta skutkująca w dacie wystawienia faktury korygującej</xsd:documentation> </xsd:annotation> </xsd:enumeration> <xsd:enumeration value="3"> <xsd:annotation> <xsd:documentation>Korekta skutkująca w dacie innej, w tym gdy dla różnych pozycji faktury korygującej daty te są różne</xsd:documentation> </xsd:annotation> </xsd:enumeration> </xsd:restriction> </xsd:simpleType> </pre>												

simpleType TZnakowy

namespace	http://crd.gov.pl/wzor/2021/11/29/11089/		
type	restriction of xsd:token		
properties	base xsd:token		
used by	elements	Faktura/Stopka/Rejestry/BDO Faktura/Fa/WarunkiTransakcji/Transport/JednostkaOpakowania TKluczWartosc/Klucz TRachunekBankowy/NazwaBanku TPodmiot1/NazwaHandlowa TPodmiot/NazwaHandlowa Faktura/Podmiot1/NrEORI Faktura/Podmiot2/NrEORI Faktura/Podmiot3/NrEORI Faktura/PodmiotUpowazniony/NrEORI Faktura/Fa/DaneFaKorygowanej/NrFaKorygowanej Faktura/Fa/NrFaKorygowany Faktura/Fa/NrFaZaliczkowej Faktura/Podmiot2/NrKlienta Faktura/Podmiot3/NrKlienta Faktura/Fa/WarunkiTransakcji/NrPartiiTowaru Faktura/Fa/WarunkiTransakcji/Umowy/NrUmowy Faktura/Fa/WarunkiTransakcji/Zamowienia/NrZamowienia Faktura/Fa/WarunkiTransakcji/Transport/NrZleceniaTransportu Faktura/Fa/OkresFaKorygowanej Faktura/Fa/Platnosc/OpisPlatnosc Faktura/Podmiot3/OpisRoli Faktura/Fa/Adnotacje/P_19A Faktura/Fa/Adnotacje/P_19B Faktura/Fa/Adnotacje/P_19C Faktura/Fa/P_1M Faktura/Fa/P_2 Faktura/Fa/Adnotacje/P_22B Faktura/Fa/Adnotacje/P_22B1 Faktura/Fa/Adnotacje/P_22B2 Faktura/Fa/Adnotacje/P_22B3 Faktura/Fa/Adnotacje/P_22B4 Faktura/Fa/Adnotacje/P_22BK Faktura/Fa/Adnotacje/P_22BMD Faktura/Fa/Adnotacje/P_22BMK Faktura/Fa/Adnotacje/P_22BNR Faktura/Fa/Adnotacje/P_22BRP Faktura/Fa/Adnotacje/P_22BT Faktura/Fa/Adnotacje/P_22C Faktura/Fa/Adnotacje/P_22C1 Faktura/Fa/Adnotacje/P_22D Faktura/Fa/Adnotacje/P_22D1 Faktura/Fa/FaWiersze/FaWiersz/P_7 Faktura/Fa/Zamowienie/ZamowienieWiersz/P_7Z Faktura/Fa/FaWiersze/FaWiersz/P_8A Faktura/Fa/Zamowienie/ZamowienieWiersz/P_8AZ Faktura/Stopka/Rejestry/PelnaNazwa TPodmiot/PelnaNazwa TPodmiot1/PelnaNazwa Faktura/Fa/Rozliczenie/Obciazenia/Powod Faktura/Fa/Rozliczenie/Odliczenia/Powod Faktura/Fa/PrzyczynaKorekty TNaglowek/SystemInfo Faktura/Fa/Platnosc/TerminyPlatnosc/TerminPlatnoscOpis TKluczWartosc/Wartosc Faktura/Fa/WarunkiTransakcji/WarunkiDostawy Faktura/Fa/Platnosc/Skonto/WarunkiSkonta Faktura/Fa/Platnosc/Skonto/WysokoscSkonta Faktura/Fa/WZ TGTU TNumerTelefonu TOznaczenieProcedury TOznaczenieProceduryZ TRodzajFaktury TStawkaPodatku	
facets	Kind	Value	Annotation
	minLength	1	
	maxLength	256	
annotation	documentation Typ znakowy ograniczony do 256 znaków		
source	<pre><xsd:simpleType name="TZnakowy"> <xsd:annotation> <xsd:documentation>Typ znakowy ograniczony do 256 znaków</xsd:documentation> </xsd:annotation> <xsd:restriction base="xsd:token"> <xsd:minLength value="1"/> <xsd:maxLength value="256"/> </xsd:restriction> </xsd:simpleType></pre>		

simpleType TZnakowy20

namespace	http://crd.gov.pl/wzor/2021/11/29/11089/		
type	restriction of xsd:token		
properties	base xsd:token		
used by	elements	Faktura/Fa/FaWiersze/FaWiersz/GTIN Faktura/Fa/Zamowienie/ZamowienieWiersz/GTINZ	
facets	Kind	Value	Annotation
	minLength	1	
	maxLength	20	

annotation	documentation Typ znakowy ograniczony do 20 znaków
source	<pre><xsd:simpleType name="TZnakowy20"> <xsd:annotation> <xsd:documentation>Typ znakowy ograniczony do 20 znaków</xsd:documentation> </xsd:annotation> <xsd:restriction base="xsd:token"> <xsd:minLength value="1"/> <xsd:maxLength value="20"/> </xsd:restriction> </xsd:simpleType></pre>

simpleType TZnakowy50

namespace	http://crd.gov.pl/wzor/2021/11/29/11089/									
type	restriction of xsd:token									
properties	base xsd:token									
used by	elements Faktura/Fa/FaWiersze/FaWiersz/CN Faktura/Fa/Zamowienie/ZamowienieWiersz/CNZ Faktura/Fa/FaWiersze/FaWiersz/DodatkoweInfo Faktura/Fa/Zamowienie/ZamowienieWiersz/DodatkoweInfo Faktura/Fa/WarunkiTransakcji/Transport/OpisInnegoLadunku Faktura/Fa/WarunkiTransakcji/Transport/OpisInnegoTransportu Faktura/Fa/FaWiersze/FaWiersz/PKOB Faktura/Fa/Zamowienie/ZamowienieWiersz/PKOBZ Faktura/Fa/FaWiersze/FaWiersz/PKWiU Faktura/Fa/Zamowienie/ZamowienieWiersz/PKWiUZ Faktura/Fa/FaWiersze/FaWiersz/UU ID Faktura/Fa/Zamowienie/ZamowienieWiersz/UU IDZ									
facets	<table border="1"> <thead> <tr> <th>Kind</th> <th>Value</th> <th>Annotation</th> </tr> </thead> <tbody> <tr> <td>minLength</td> <td>1</td> <td></td> </tr> <tr> <td>maxLength</td> <td>50</td> <td></td> </tr> </tbody> </table>	Kind	Value	Annotation	minLength	1		maxLength	50	
Kind	Value	Annotation								
minLength	1									
maxLength	50									
annotation	documentation Typ znakowy ograniczony do 50 znaków									
source	<pre><xsd:simpleType name="TZnakowy50"> <xsd:annotation> <xsd:documentation>Typ znakowy ograniczony do 50 znaków</xsd:documentation> </xsd:annotation> <xsd:restriction base="xsd:token"> <xsd:minLength value="1"/> <xsd:maxLength value="50"/> </xsd:restriction> </xsd:simpleType></pre>									